

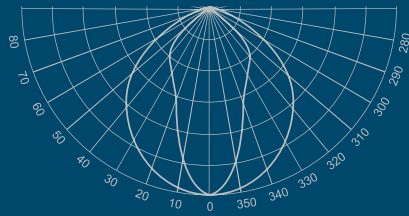

производство Республики Беларусь

КАТАЛОГ ПРОДУКЦИИ 2023 СВЕТИЛЬНИКИ



30 ЛЕТ
МЫ ОСВЕЩАЕМ
ВАШ ПУТЬ К УСПЕХУ

ОФИС И ПРОИЗВОДСТВО



ЗАО «БЕЛИНТЕГРА»
Республика Беларусь,
г. Минск, ул. Лынькова, д. 63
т/ф.: +375 17 368-85-02
e-mail: info@belintegra.by
e-mail: mng@belintegra.by

ПРЕДСТАВИТЕЛЬСТВО В РОССИИ



ООО «БЕЛПРОМСВЕТ»
РФ, 105118, г. Москва, ул. Буракова, 29
т.: +7 499 322-26-33
e-mail: info@belpromsvet.ru
URL: belpromsvet.ru

ПРЕДСТАВИТЕЛЬСТВО В РЕСПУБЛИКЕ КАЗАХСТАН И СТРАНАХ ЦЕНТРАЛЬНОЙ АЗИИ



ТОО «LLCA Ltd»
РК, г. Астана
РК, г. Алматы
т.: +7 777 209-45-45
e-mail: infoLLCA@belintegra.by
URL: LLCA.KZ



BELINTEGRA.BY



ЗАО «БЕЛИНТЕГРА» было организовано в 1993 году и в настоящее время является современным предприятием, обладающим собственными производственными мощностями, с высоким уровнем технического, технологического обеспечения и широким ассортиментом выпускаемой продукции.

Компания постоянно ведет разработку и освоение серийного производства новых изделий.

Современное оборудование, применение материалов и комплектующих ведущих мировых производителей в сочетании с высококвалифицированными кадрами обеспечивают высокое качество выпускаемой продукции и позволяют в короткие сроки разрабатывать и серийно производить широкую гамму изделий.

Основными видами электротехнической продукции, выпускаемой ЗАО «БЕЛИНТЕГРА», являются светильники различного назначения, представленные в настоящем каталоге, и щитовое оборудование.

Инвестиции позволили создать гибкое производство, которое по уровню и разнообразию технологического оборудования не уступает европейским производителям.

Производственные мощности на заводе, оснащённом современным отечественным и импортным оборудованием, в настоящее время занимают площадь более 10 тыс. м².

Станочный парк позволяет осуществлять полный цикл производства. Технологические линии представлены известными производителями: Trumpf (Германия); Nordson (США); Imel (Италия) и другие.

ЗАО «БЕЛИНТЕГРА» уделяет большое внимание контролю качества продукции не только на завершающем этапе при выходе готовой продукции с завода, но и в процессе производства и сборки. Контроль качества производимой продукции проводит бюро технического контроля, действующее в рамках отдела управления качеством завода. Кроме того, качество светильников обеспечивается материалами и компонентами, используемыми в производстве.

Посетив корпоративный сайт ЗАО «БЕЛИНТЕГРА», вы можете получить оперативный доступ к информации о деятельности компании и производимой продукции.

Наш адрес в сети интернет:

WWW.BELINTEGRA.BY

Сохраняем за собой право на ошибки и внесение изменений в конструкции световых приборов, не влияющих на их функционирование. Приведенные в каталоге рисунки выполнены без соблюдения масштаба. Все световые приборы соответствуют общим требованиям, установленным СТБ ИСО 60598-1-2008. Информация, содержащаяся в настоящем каталоге действительна на момент печати тиража данного каталога.
Торговая марка «БЕЛИНТЕГРА» защищена.



Оказываем услуги по светотехническим измерениям, а также разработке, проектированию и изготовлению продукции по техническому заданию или чертежам заказчика.



Испытательная лаборатория ЗАО «БЕЛИНТЕГРА» аккредитована в Национальной системе аккредитации Республики Беларусь на соответствие требованиям СТБ ИСО/МЭК 17025, а так же на проведение испытаний на соответствие требованиям Технических регламентов Таможенного союза:

- технический регламент таможенного союза ТР ТС 004/2011, ст.4, ст.5, ст.6
- технический регламент таможенного союза ТР ТС 020/2011, ст.4, ст.5, ст.6

Оборудование лаборатории позволяет выполнять самые сложные измерения и расчеты фотометрических, колориметрических и электрических величин, получая их с высочайшей точностью и с большой скоростью.

Опыт работы персонала в метрологии и проведении испытаний светотехнических устройств позволяет решать широкий круг задач по исследованиям характеристик световых приборов широкого спектра применения (световая сигнализация аэродромных огней, уличные светильники, промышленные светильники, лампы, светофоры и т. д.)

Основными принципами работы лаборатории являются максимальная компетентность, абсолютная объективность и полная гарантия конфиденциальности испытаний.

Флагманом лаборатории является гониофотометр с зеркальным устройством, произведенный в Германии фирмой «LMT Lichtmesstechnik Berlin GmbH». Гониофотометр модели GO-DS 2000 обеспечивает данными высочайшего качества специалистов, разрабатывающих светильники, а также осуществляющих контроль качества продукции. Полностью автоматический гониофотометр GO-DS с зеркальным устройством измеряет распределение силы света в соответствии с системой координат C-у, в которой можно вычислить дальнейшую фотометрическую информацию, включая световой поток, среднюю освещенность и значения яркости. Все данные могут быть экспортированы в программу разработки светильников для дальнейшей оценки и обработки.

Система производит измерения в соответствии с различными международными стандартами, наиболее известные из которых – CIE

Публикация 121-1996, EN 13032-1:4 и IES LM 79-08 2007.

Подобные системы, произведенные фирмой LMT, используются международно-признанными метрологическими институтами и испытательными центрами, такими как Федеральный Институт Метрологии «METAS», (Швейцария), VDE (Германия), IMQ (Италия).

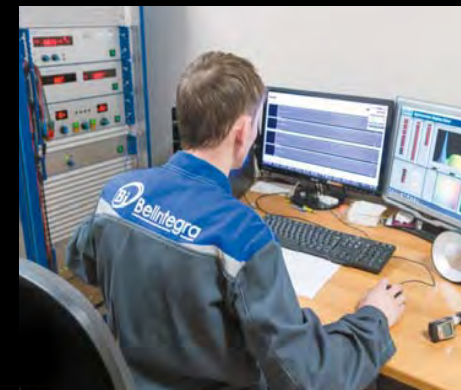

Совместно с гониофотометром работает колориметрическая система на базе спектрометра "SM 8107" фирмы LMT. Современная климатическая система ведущего производителя "WEISS Umwelttechnik GmbH" (Германия), позволяет проводить климатические испытания в диапазоне температур от -72 до +180°C. В силу полностью автоматизированных циклов измерений, данные системы позволяют достигать высокой точности измерений и исключить человеческий фактор на стадии снятия параметров.



Раздел каталога

Серия, ТУ, производитель

Пример монтажа светильника

Кривые силы света

Изображение модели

Схема модели

Краткое описание

Раздел каталога

ДПП 66 «TITAN LIGHT»

Установка

Оптическая часть

Конструкция

Характеристики

Светильник полярно-эллиптический со степенной кривой

Наименование	Назначение	Р180	Ф (мм)	Высота (мм)	Габариты (дхшхг, мм)	Вес, кг
16611740037	ДПП 66-21-221	24	2502	104	535 170	68
16611740039	ДПП 66-32-221	36	3700	103	535 170	68
16611740047	ДПП 66-42-221	46	4950	108	535 170	68
16611740049	ДПП 66-42-221	46	4950	108	1027 170	68
16611740053	ДПП 66-43-221	46	7450	110	535 280	68
16611740056	ДПП 66-43-221	46	7450	110	1027 170	68
16611740058	ДПП 66-43-221	46	7450	110	1522 170	68
16611740060	ДПП 66-44-221	46	9900	111	1027 170	68
16611740071	ДПП 66-44-221	46	9900	111	535 280	68
16611740086	ДПП 66-105-221	109	12400	114	1027 280	68
16611740085	ДПП 66-105-221	109	12400	114	1027 280	68
16611740012	ДПП 66-126-221	127	14900	117	1027 280	68
16611740014	ДПП 66-126-221	127	14900	117	535 385	68
16611740026	ДПП 66-168-221	177	19850	112	1027 280	68

Наименование	Назначение	Р180	Ф (мм)	Высота (мм)	Габариты (дхшхг, мм)	Вес, кг
16611740059	ДПП 66-43-221	46	8000	116	1522 170	68
16611740064	ДПП 66-43-221	46	8000	118	535 280	68
16611740075	ДПП 66-44-221	46	10500	120	1027 280	68
16611740078	ДПП 66-95-221	100	13000	120	795 280	68
16611740011	ДПП 66-126-221	127	16000	126	1027 280	68
16611740030	ДПП 66-168-221	177	21250	120	1027 385	68

Наименование	Назначение	Р180	Ф (мм)	Высота (мм)	Габариты (дхшхг, мм)	Вес, кг
16611740051	ДПП 66-42-221	46	3250	114	535 280	68
16611740060	ДПП 66-43-221	46	3900	116	1522 170	68
16611740076	ДПП 66-44-221	46	10500	118	1027 280	68
16611740003	ДПП 66-105-221	109	12400	117	1226 280	68
16611740017	ДПП 66-126-221	127	15250	120	1027 385	68

Условные обозначения технических характеристик

Основные технические характеристики

Текстовое и графическое описание модели

Рекомендуемая область применения

РАЗДЕЛЫ КАТАЛОГА

- О компании
- Офисно-административное освещение
- Торговое освещение
- Службно-бытовое освещение ЖКХ
- Освещение специального назначения
- Наружное освещение
- Промышленное освещение
- Люминесцентное освещение
- Комплектация
- Информация

ТЕХНИЧЕСКИЕ ХАРАКТЕРИСТИКИ

- Степень защиты светильника
- Класс защиты I от поражения электрическим током
- Класс защиты II от поражения электрическим током
- Класс защиты III от поражения электрическим током
- Значение коэффициента мощности
- Проходное подключение
- Установка непосредственно на поверхности из нормально воспламеняемых материалов
- Класс пожароопасных зон
- Климатическая зона
- Ударостойкий светильник
- Блок аварийного питания
- Модификации светильников, управляемые по DALI
- Исполнение с микроволновым датчиком
- Возможность окрашивания светильника в цвет по шкале RAL
- Соответствие европейским нормам электромагнитной совместимости
- Соответствие требованиям технических регламентов Таможенного союза

ОБЛАСТИ ПРИМЕНЕНИЯ

- Офисы, общественные здания
- Торговые залы, магазины
- Лестничные пролеты
- Образовательные учреждения
- Аптечные пункты, больницы
- Чистые помещения
- Кухни, пищевые производства
- Спортивные залы
- Заводы, цехи
- Складские комплексы
- Автомобильные мойки
- Бензоколодки, гаражи, автостоянки
- Сельскохозяйственный сектор
- Теплицы
- Архитектурная подсветка
- Магистрали, автодороги
- Парковые зоны, пешеходные дорожки



	ДПО 12 «RUBIN 350» 12		ДПО 12 «RUBIN B» 14		ДПО 12 «RUBIN B» IP 54 16		ДПО 12 «RUBIN C» IP 54 18
	ДВО 12 «AGAT B» 20		ДВО 12 «AGAT WA» IP54 22		ДВО 12 «AGAT WGA» IP54/20 24		ДВО 12 «CASSETE» 28
	ДВО 12 «AGAT C» 30		ДПО 12 «OPTIMAL» 32		ДВО 12 «OPTIMAL B» 34		ДВО 12 «OPTIMAL C» 36
	ДВО 12 «OPTIMAL PHOTO» 40		ДВО 12 «OPTIMAL GRILATO» 42		ДВО 12 «PIXEL» 44		ДПО 55 «OPTIMAL TRACK» 48
	ДПО 55 «OPTIMAL TRACK A» 50		ДПО 55 «OPTIMAL TRACK RTX» 52		ДВО 12 «LITE» 56		ДВО 12 «LITE GRILATO» 58
	ДВО 12 «LITE C» 60		ДПО 12 «LITE C» 61		ДВО 12 «LITE C» IP54 62		ДПО 12 «LITE C» IP54 63
	ДВО 12 «LITE C WG» 64		ДВО 12 «LITE C GRILATO» 65		ДВО 12 «ECON WG» 66		ДВО 12 «КОМБО» 68
	ДВО 12 «ZAUR» 70		ДВО 12 «WING» 72		ДПО 21 «GEMINI» 74		ДВО 21 «GEMINI» 76
	ДВО 21 «GEMINI GRILATO» 78		ДПО 11 «ASTRA» 80		ДВО 11 «LIRA» 82		ДВО 11 «LIRA GRILATO» 84
	ДПО 11 «STIL» 86		ДВО 11 «EFFECT» 88		ДВО 12 «VISOR» 91		ДВО 12 «RAIL» IP54 92
	ДВО 12 «SATURN LIGHT» ДВО 12 «SATURN LIGHT» IP54 94-96		ДВО 12 «SATURN MAX» 98		ДВО 12 «KARDOLIGHT» 100		ДВО 12 «SPY» 102
	ДВО 12 «SPY B» 104		ДСО 81 «TRACKPIC A» 106		ДСО 81 «TRACKPIC F MINI» 108		ДСО 81 «TRACKPIC F» 110
	ДСО 81 «TRACKPIC X» 114		ДПО 12 «LINEKA P» 116		ДПО 12 «EVEN» 118		ДПО 12 «EVEN L» 120
	ДВО 12 «STYLE» 122		ДПО 22 «ALS» 124		ДПО 12 «SM» 126		ДПО 12 «КОМЕТА KROSS» 128
	ДПО 81 «КОМЕТА PIC» 130		ДПО 12 «KROSS TRACK» 132		ДПО 12 «SLIM RETAIL» 134		ДПО 12 «SLIM TRACK» 136

	ДПО 12 «SUPER SLIM» 138		ДПО 12 «SUPER SLIM SL» 140		ДПО 12 «KORONA RETAIL» 146		ДПО 12 «KORONA SLIM» 148
	ДПО 12 «KORONA SL» 150		ДПО 12 «KORONA KROSS» 154		ДПО 81 «KORONA PIC» 156		ДПО 81 «KORONA B» 158
	ДПО 12 «КОМЕТА BACKLIGHT» 160		ДПО 12 «KORONA BACKLIGHT» 161		ДПО 55 «SL» 162		ДПО 55 «WIN» 164
	ДПО 55 «WIN LINE» 168		ДПО 55 «KVADRA 53» 170		ДПО 55 «KVADRA 53 S» 172		ДПО 55 «KVADRA 53 SL» 174
	ДПО 55 «KVADRA 53 WIN» 176		ДПО 55 «KVADRA 53 MODUL» 178		ДПО 55 «KVADRA 53 HEX» 180		ДПО 55 «KVADRA-R 53» 184
	ДПО 55 «KVADRA-R 53 S» 186		ДВО 55 «KVADRA-R 53 SL» 188		ДВО 55 «KVADRA-R 53 WIN» 190		ДПО 55 «KVADRA 53 W» 192
	ДПО 55 «KVADRA 106 W» 194		ДПО 55 «KVADRA IT» 196		ДПО 55 «МИКРА» 198-200		ДПО 55 «МИКРА LINE» 202-204
	ДПО 55 «МИКРА T» 207		ДПО 55 «МИКРА Y» 207		ДПО 55 «МИКРА X» 207		ДПО 55 «МИКРА L» 207
	ДПО 55 «МИКРА» IP54 208		ДПО 55 «МИКРА LINE» IP54 210		ДПО 55 «МИКРА WIN» 212		ДПО 55 «МИКРА TRACK» 214
	ДПО 55 «МИКРА TRACK RT» 216		ДПО 55 «МИКРА TRACK RTX» 218		ДПО 22 «METRO» REF 220		ДПО 55 «МИКРА REF» 221
	МС «REF 1» 222		МС «REF 2» 223		ДПО 12 «ANGLE RETAIL» 224		ДПО 12 «PRIMER» 226
	ДПО 22 «METRO LUX» 228		ДПО 55 «SEVENTRIANGLE» 232		ДПО 55 «SEVEN SQUARE» 234		ДПО 55 «SEVEN CIRCLE 106» 236
	ДПО 55 «SEVEN CIRCLE 68» 240		ДПО 55 «SEVEN C» 242		ДПО 55 «SEVEN K» 246		ДПО 55 «TOLLER» 249
	ДПО / НПО 55 «BELSCOPE» 250		ДПО / НПО 55 «BELLUX» 254		ДПО / НПО 55 «BELPEAR» 256		ДПО / НПО 55 «BELVESSEL» 260
	ДПО 12 «SP E» 264		ДПО 12 «SP C» 266		ДПО 12 «SP C» IP44 / IP65 268		ДВО 55 «SV» ДПО 55 «SP» 272-273

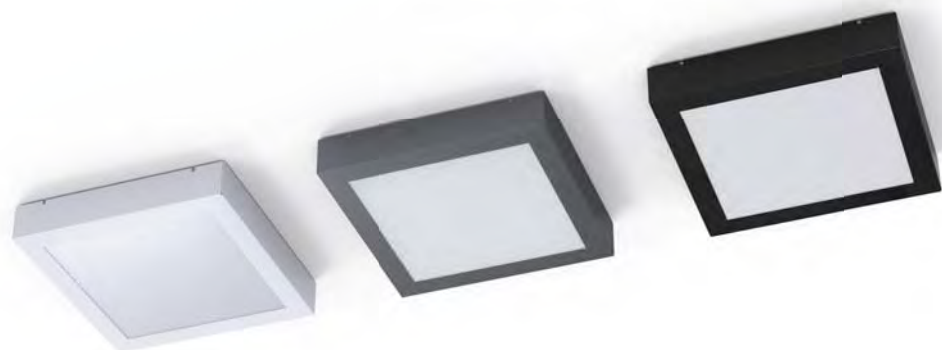

Установка

Крепление на опорную поверхность.

Конструкция

Корпус изготовлен из листовой стали и окрашен в белый цвет с применением технологии порошковой окраски. Под заказ возможна покраска в любой цвет по таблице RAL.

Оптическая часть

Варианты исполнения рассеивателя:

- кр. - специальный светотехнический прозрачный пластик с призматической поверхностью.
- кр.03 - матированный пластик с призматической поверхностью.
- оп. - матовый гладкий пластик.

Под заказ может комплектоваться матовым силикатным терпированным стеклом.

Характеристики

Тип светодиодов: SMD

Базовая цветовая температура источника света 4000 К (нейтральный белый). Под заказ доступны цвета 3000 К и 5000 К

Индекс цветопередачи Ra >80 (Ra>90 -под заказ)

Коэффициент пульсации светового потока ≤ 2%

Напряжение AC220-240V

Частота сети 50Hz ± 10%

Ресурс модуля более 100 000 ч. (критерий L70).

Время падения светового потока до 10% - более 50 000 ч. (критерий L90).

Схема расположения диодов в светильнике (бестеневая засветка светильника):

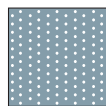

ДПО 12 «RUBIN 350» КР призматический рассеиватель

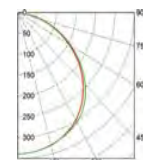
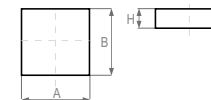

Код заказа	Наименование	P (W)	Φ (lm)	lm/w	cos φ	Габариты (А x B x H, мм)			Вес, кг
11211240260	ДПО 12-16-113.04	19	1650	87	≥ 0,5	350	350	65	2,2
11211240262	ДПО 12-23-113.04	25	2250	90	≥ 0,95	350	350	65	2,2
11211240264	ДПО 12-33-113.04	38	2900	76	≥ 0,95	350	350	65	2,2

ДПО 12 «RUBIN 350» ОП опаловый рассеиватель

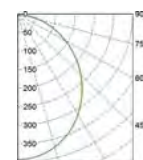
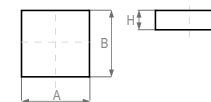

Код заказа	Наименование	P (W)	Φ (lm)	lm/w	cos φ	Габариты (А x B x H, мм)			Вес, кг
11211140260	ДПО 12-16-113.04	19	1450	76	≥ 0,5	350	350	65	2,2
11211140262	ДПО 12-23-113.04	25	2000	80	≥ 0,95	350	350	65	2,2
11211140264	ДПО 12-33-113.04	38	2500	66	≥ 0,95	350	350	65	2,2

ДПО 12 «RUBIN 350» КР 03 призматический матовый рассеиватель

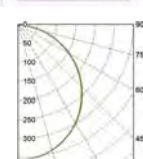
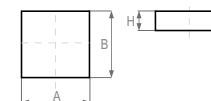

Код заказа	Наименование	P (W)	Φ (lm)	lm/w	cos φ	Габариты (А x B x H, мм)			Вес, кг
11211340260	ДПО 12-16-113.04	19	1450	76	≥ 0,5	350	350	65	2,2
11211340262	ДПО 12-23-113.04	25	2000	80	≥ 0,95	350	350	65	2,2
11211340264	ДПО 12-33-113.04	38	2500	66	≥ 0,95	350	350	65	2,2





ДПО 12 «RUBIN В» КР призматический рассеиватель

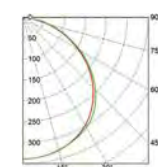
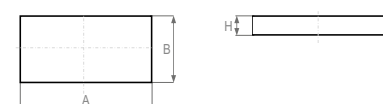

Код заказа	Наименование	P (W)	Φ (lm)	lm/w	cos φ	Габариты (А x B x H, мм)		Вес, кг	
11211240281	ДПО 12-17-113.04	20	2200	110	≥ 0,5	595	295	58	2,8
11211240283	ДПО 12-28-113.04	27	3250	120	≥ 0,95	595	595	58	4,6
11211240286	ДПО 12-34-113.04	37	4400	119	≥ 0,95	595	595	58	4,6
11211240288	ДПО 12-40-113.04	44	5700	130	≥ 0,95	595	595	58	4,6
11211240285	ДПО 12-34-113.04	37	4300	116	≥ 0,95	1195	295	58	4,8
11211240289	ДПО 12-40-113.04	44	5600	127	≥ 0,95	1195	295	58	4,8
11211240290	ДПО 12-68-113.04	70	8850	126	≥ 0,95	1195	595	58	8,0
11211240291	ДПО 12-80-113.04	83	11200	135	≥ 0,95	1195	595	58	8,0

ДПО 12 «RUBIN В» ОП опаловый рассеиватель

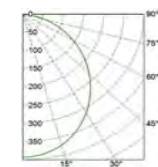
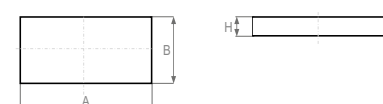

Код заказа	Наименование	P (W)	Φ (lm)	lm/w	cos φ	Габариты (А x B x H, мм)		Вес, кг	
11211140281	ДПО 12-17-113.04	20	2150	108	≥ 0,5	595	295	58	2,8
11211140283	ДПО 12-28-113.04	27	3200	119	≥ 0,95	595	595	58	4,6
11211140286	ДПО 12-34-113.04	37	4350	118	≥ 0,95	595	595	58	4,6
11211140288	ДПО 12-40-113.04	44	5600	127	≥ 0,95	595	595	58	4,6
11211140285	ДПО 12-34-113.04	37	4250	115	≥ 0,95	1195	295	58	4,8
11211140289	ДПО 12-40-113.04	44	5500	125	≥ 0,95	1195	295	58	4,8
11211140290	ДПО 12-68-113.04	70	8750	125	≥ 0,95	1195	595	58	8,0
11211140291	ДПО 12-80-113.04	83	11000	133	≥ 0,95	1195	595	58	8,0

ДПО 12 «RUBIN В» КР 03 призматический матовый рассеиватель

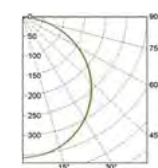
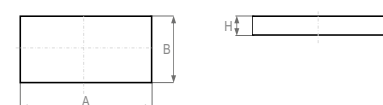

Код заказа	Наименование	P (W)	Φ (lm)	lm/w	cos φ	Габариты (А x B x H, мм)		Вес, кг	
11211340281	ДПО 12-17-113.04	20	2200	110	≥ 0,5	595	295	58	2,8
11211340283	ДПО 12-28-113.04	27	3250	120	≥ 0,95	595	595	58	4,6
11211340286	ДПО 12-34-113.04	37	4450	120	≥ 0,95	595	595	58	4,6
11211340288	ДПО 12-40-113.04	44	5750	131	≥ 0,95	595	595	58	4,6
11211350285	ДПО 12-34-113.04	37	4350	118	≥ 0,95	1195	295	58	4,8
11211340289	ДПО 12-40-113.04	44	5650	128	≥ 0,95	1195	295	58	4,8
11211340290	ДПО 12-68-113.04	70	8950	128	≥ 0,95	1195	595	58	8,0
11211340291	ДПО 12-80-113.04	83	11300	136	≥ 0,95	1195	595	58	8,0

Установка

Крепление на поверхность потолка с возможностью установки в потолки типа "Armstrong" или монтажа на жестких подвесах.

Рекомендуемые подвесы 08; 09; 10; 11 (см. стр. 380).

Конструкция

Корпус изготовлен из листовой стали и окрашен в белый цвет с применением технологии порошковой окраски. Под заказ возможна покраска в любой цвет по таблице RAL.

Оптическая часть

Варианты исполнения рассеивателя:

- кр. - специальный светотехнический прозрачный пластик с призматической поверхностью.
- кр.03 - матированный пластик с призматической поверхностью.
- оп. - матовый гладкий пластик.

Характеристики

Тип светодиодов: SMD

Базовая цветовая температура источника света 4000 К (нейтральный белый). Под заказ доступны цвета 3000 К и 5000 К

Индекс цветопередачи Ra >80 (Ra>90 -под заказ)

Коэффициент пульсации светового потока ≤ 2%

Напряжение AC220-240V

Частота сети 50Hz ± 10%

Ресурс модуля более 100 000 ч. (критерий L70).

Время падения светового потока до 10% - более 50 000 ч.

(критерий L90).

Схема расположения диодов в светильнике:





ДПО 12 «RUBIN В» IP 54

ТУ ВУ 100130911.015-2011 (ЗАО «БЕЛИНТЕГРА»)



Установка

Крепление на поверхность потолка с возможностью установки в потолки типа "Armstrong" или монтажа на жестких подвесах.

Рекомендуемые подвесы 08; 10; 11 (см. стр. 380).

Конструкция

Корпус изготовлен из листовой стали и окрашен в белый цвет с применением технологии порошковой окраски. Под заказ возможна покраска в любой цвет по таблице RAL.

Оптическая часть

Варианты исполнения рассеивателя:

- кр. - специальный светотехнический прозрачный пластик с призматической поверхностью.
- кр.03 - матированный пластик с призматической поверхностью.
- оп. - матовый гладкий пластик.

Под заказ может комплектоваться матовым силикатным терпированным стеклом (пожаробезопасное исполнение).



Характеристики

Тип светодиодов: SMD

Базовая цветовая температура источника света 4000 К (нейтральный белый). Под заказ доступны цвета 3000 К и 5000 К

Индекс цветопередачи Ra >80 (Ra>90 -под заказ)

Коэффициент пульсации светового потока ≤ 2%

Напряжение AC220-240V

Частота сети 50Hz ± 10%

Ресурс модуля более 100 000 ч. (критерий L70).

Время падения светового потока до 10% - более 50 000 ч.

(критерий L90).

Схема расположения диодов в светильнике:

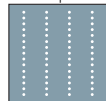

СВЕТИЛЬНИК НАКЛАДНОЙ СО СТЕПЕНЬЮ ЗАЩИТЫ (IP54)

ДПО 12 «RUBIN В» IP54 КР призматический рассеиватель

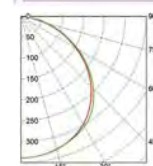
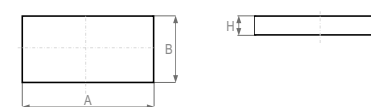

Код заказа	Наименование	P (W)	Ф (lm)	lm/w	cos φ	Габариты (А x B x H, мм)			Вес, кг
11211240267	ДПО 12-17-115.04	20	2300	115	≥ 0,5	595	295	50	3,0
11211240273	ДПО 12-28-115.04	27	3400	126	≥ 0,95	595	595	50	5,0
11211240277	ДПО 12-34-115.04	37	4650	126	≥ 0,95	595	595	50	5,0
11211240279	ДПО 12-40-115.04	44	6000	136	≥ 0,95	595	595	50	5,0

ДПО 12 «RUBIN В» IP54 ОП опаловый рассеиватель

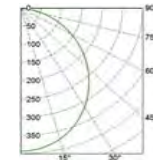
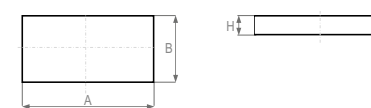

Код заказа	Наименование	P (W)	Ф (lm)	lm/w	cos φ	Габариты (А x B x H, мм)			Вес, кг
11211140267	ДПО 12-17-115.04	20	2250	113	≥ 0,5	595	295	50	3,0
11211140273	ДПО 12-28-115.04	27	3350	124	≥ 0,95	595	595	50	5,0
11211140277	ДПО 12-34-115.04	37	4550	123	≥ 0,95	595	595	50	5,0
11211140279	ДПО 12-40-115.04	44	5900	134	≥ 0,95	595	595	50	5,0

ДПО 12 «RUBIN В» IP54 КР 03 призматический матовый рассеиватель

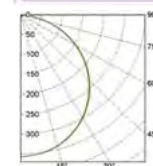
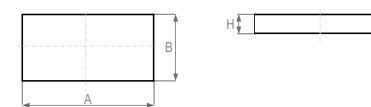

Код заказа	Наименование	P (W)	Ф (lm)	lm/w	cos φ	Габариты (А x B x H, мм)			Вес, кг
11211340267	ДПО 12-17-115.04	20	2300	115	≥ 0,5	595	295	50	3,0
11211340273	ДПО 12-28-115.04	27	3450	128	≥ 0,95	595	595	50	5,0
11211340277	ДПО 12-34-115.04	37	4650	126	≥ 0,95	595	595	50	5,0
11211340279	ДПО 12-40-115.04	44	6050	138	≥ 0,95	595	595	50	5,0



Офисно - административное освещение



Установка

Крепление на поверхность потолка с возможностью установки в потолок типа "Armstrong" или монтажа на жестких подвесах.

Рекомендуемые подвесы 08; 10; 11 (см. стр. 380).

Конструкция

Корпус изготовлен из листовой стали и окрашен в белый цвет с применением технологии порошковой окраски. Под заказ возможна покраска в любой цвет по таблице RAL.

Оптическая часть

Варианты исполнения рассеивателя:

- оп. - матовый гладкий пластик.

Под заказ может комплектоваться матовым силикатным терпированным стеклом (пожаробезопасное исполнение).

Характеристики

Тип светодиодов: SMD

Базовая цветовая температура источника света 4000 К (нейтральный белый). Под заказ доступны цвета 3000 К и 5000 К

Индекс цветопередачи Ra >80 (Ra>90 -под заказ)

Коэффициент пульсации светового потока ≤ 2%

Напряжение AC220-240V

Частота сети 50Hz ± 10%

Ресурс модуля более 100 000 ч. (критерий L70).

Время падения светового потока до 10% - более 50 000 ч.

(критерий L90).

Схема расположения диодов в светильнике (бестеневая засветка светильника):

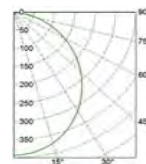
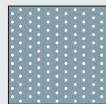

Код заказа	Наименование	P (W)	Ф (lm)	lm/w	Габариты (А x B x H, мм)		Вес, кг	
11211140790	ДПО 12-32-115.04	36	4500	125	595	595	50	5,2
11211140293	ДПО 12-44-115.04	49	6000	122	595	595	50	5,2





ДВО 12 «AGAT B»

ТУ BY 100130911.015-2011 (ЗАО «БЕЛИНТЕГРА»)



Установка

Устанавливается в подвесных потолках типа «Armstrong» или в потолках из гипсокартона. Для установки светильника в потолок из гипсокартона в корпусе предусмотрены специальные отверстия, и светильник комплектуется четырьмя кронштейнами (заказываются отдельно, код заказа: 60300000035).



Конструкция

Корпус изготовлен из листовой стали и окрашен в белый цвет с применением технологии порошковой окраски. Под заказ возможна покраска в любой цвет по таблице RAL.

Оптическая часть

Варианты исполнения рассеивателя:

- кр. - специальный светотехнический прозрачный пластик с призматической поверхностью.
- кр.03 - матированный пластик с призматической поверхностью.
- оп. - матовый гладкий пластик.

Характеристики

Тип светодиодов: SMD

Базовая цветовая температура источника света 4000 К (нейтральный белый). Под заказ доступны цвета 3000 К и 5000 К

Индекс цветопередачи Ra >80 (Ra>90 - под заказ)

Коэффициент пульсации светового потока ≤ 2%

Напряжение AC220-240V

Частота сети 50Hz ± 10%

Ресурс модуля более 100 000 ч. (критерий L70).

Время падения светового потока до 10% - более 50 000 ч.

(критерий L90).

Схема расположения диодов в светильнике:

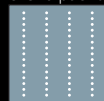

ВСТРАИВАЕМЫЙ СВЕТИЛЬНИК ДЛЯ ПОДВЕСНЫХ ПОТОЛКОВ ТИПА «ARMSTRONG» ИЛИ ПОТОЛКОВ ИЗ ГИПСОКАРТОНА

ДВО 12 «AGAT B» КР призматический рассеиватель

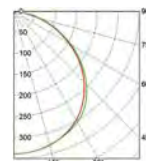

Код заказа	Наименование	P (W)	Φ (lm)	lm/w	Габариты (А x B x H, мм)			Установочный размер (А1xВ1, мм)		Вес, кг
11221240127	ДВО 12-17-113.01	20	2200	110	595	295	58	580	280	2,4
11221240131	ДВО 12-28-113.01	27	3250	120	595	595	58	580	580	3,3
11221240134	ДВО 12-34-113.01	37	4400	119	595	595	58	580	580	3,3
11221240140	ДВО 12-40-113.01	44	5700	130	595	595	58	580	580	3,3
11221240247	ДВО 12-34-113.01	37	4300	116	1195	295	58	1180	280	3,3
11221240139	ДВО 12-40-113.01	44	5500	125	1195	295	58	1180	280	3,3
11221240141	ДВО 12-68-113.01	70	8850	126	1195	595	58	1180	580	6,4
11221240143	ДВО 12-80-113.01	83	11200	135	1195	595	58	1180	580	6,4

ДВО 12 «AGAT B» ОП опаловый рассеиватель

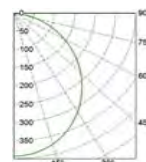

Код заказа	Наименование	P (W)	Φ (lm)	lm/w	Габариты (А x B x H, мм)			Установочный размер (А1xВ1, мм)		Вес, кг
11221140127	ДВО 12-17-113.01	20	2150	108	595	295	58	580	280	2,4
11221140131	ДВО 12-28-113.01	27	3200	119	595	595	58	580	580	3,3
11221140134	ДВО 12-34-113.01	37	4350	118	595	595	58	580	580	3,3
11221140140	ДВО 12-40-113.01	44	5600	127	595	595	58	580	580	3,3
11221140247	ДВО 12-34-113.01	37	4250	115	1195	295	58	1180	280	3,3
11221140139	ДВО 12-40-113.01	44	5500	125	1195	295	58	1180	280	3,3
11221140141	ДВО 12-68-113.01	70	8750	125	1195	595	58	1180	580	6,4
11221140143	ДВО 12-80-113.01	83	11000	133	1195	595	58	1180	580	6,4

ДВО 12 «AGAT B» КР 03 призматический матовый рассеиватель

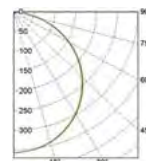

Код заказа	Наименование	P (W)	Φ (lm)	lm/w	Габариты (А x B x H, мм)			Установочный размер (А1xВ1, мм)		Вес, кг
11221340127	ДВО 12-17-113.01	20	2200	110	595	295	58	580	280	2,4
11221340131	ДВО 12-28-113.01	27	3300	122	595	595	58	580	580	3,3
11221340134	ДВО 12-34-113.01	37	4450	120	595	595	58	580	580	3,3
11221340140	ДВО 12-40-113.01	44	5750	131	595	595	58	580	580	3,3
11221340247	ДВО 12-34-113.01	37	4300	116	1195	295	58	1180	280	3,3
11221340139	ДВО 12-40-113.01	44	5650	128	1195	295	58	1180	280	3,3
11221340141	ДВО 12-68-113.01	70	8950	128	1195	595	58	1180	580	6,4
11221340143	ДВО 12-80-113.01	83	11300	136	1195	595	58	1180	580	6,4



Офисно - административное освещение



ДВО 12 «AGAT WA» IP54

ТУ ВУ 100130911.015-2011 (ЗАО «БЕЛИНТЕРА»)



Установка

Устанавливается в подвесных потолках типа «Armstrong».

Конструкция

Корпус изготовлен из листовой стали и окрашен в белый цвет с применением технологии порошковой окраски. Под заказ возможна покраска в любой цвет по таблице RAL.

Оптическая часть

Варианты исполнения рассеивателя:

- кр. - специальный светотехнический прозрачный пластик с призматической поверхностью.
 - кр.03 - матированный пластик с призматической поверхностью.
 - оп. - матовый гладкий пластик.
- Под заказ может комплектоваться матовым силикатным терпированным стеклом (пожаробезопасное исполнение).

Характеристики

Тип светодиодов: SMD

Базовая цветовая температура источника света 4000 К (нейтральный белый). Под заказ доступны цвета 3000 К и 5000 К

Индекс цветопередачи Ra >80 (Ra>90 -под заказ)

Коэффициент пульсации светового потока ≤ 2%

Напряжение AC220-240V

Частота сети 50Hz ± 10%

Ресурс модуля более 100 000 ч. (критерий L70).

Время падения светового потока до 10% - более 50 000 ч.

(критерий L90).

Схема расположения диодов в светильнике:



ВСТРАИВАЕМЫЙ СВЕТИЛЬНИК СО СТЕПЕНЬЮ ЗАЩИТЫ (IP54) ДЛЯ ПОДВЕСНЫХ ПОТОЛКОВ ТИПА «ARMSTRONG»



ДВО 12 «AGAT WA» КР призматический рассеиватель

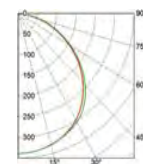
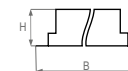

Код заказа	Наименование	P (W)	Φ (lm)	lm/w	Габариты (А x B x H, мм)			Вес, кг
11221240145	ДВО 12-17-115.01	20	2150	108	595	295	58	3,4
11221240150	ДВО 12-28-115.01	27	3200	119	595	595	58	5,0
11221240154	ДВО 12-34-115.01	37	4300	116	595	595	58	5,0
11221240158	ДВО 12-40-115.01	44	5550	126	595	595	58	5,0
11221240153	ДВО 12-34-115.01	37	4200	114	1195	295	58	5,0
11221240157	ДВО 12-40-115.01	44	5450	124	1195	295	58	5,0

ДВО 12 «AGAT WA» ОП опаловый рассеиватель

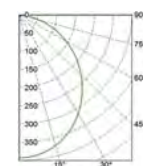
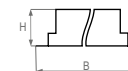

Код заказа	Наименование	P (W)	Φ (lm)	lm/w	Габариты (А x B x H, мм)			Вес, кг
11221140145	ДВО 12-17-115.01	20	2100	105	595	295	58	3,4
11221140150	ДВО 12-28-115.01	27	3150	117	595	595	58	5,0
11221140154	ДВО 12-34-115.01	37	4250	115	595	595	58	5,0
11221140158	ДВО 12-40-115.01	44	5550	126	595	595	58	5,0
11221140153	ДВО 12-34-115.01	37	4150	112	1195	295	58	5,0
11221140157	ДВО 12-40-115.01	44	5400	123	1195	295	58	5,0

ДВО 12 «AGAT WA» КР 03 призматический матовый рассеиватель

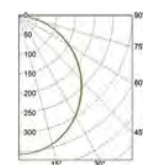
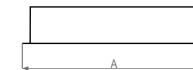
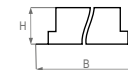

Код заказа	Наименование	P (W)	Φ (lm)	lm/w	Габариты (А x B x H, мм)			Вес, кг
11221340145	ДВО 12-17-115.01	20	2150	108	595	295	58	3,4
11221340150	ДВО 12-28-115.01	27	3200	119	595	595	58	5,0
11221340154	ДВО 12-34-115.01	37	4350	118	595	595	58	5,0
11221340158	ДВО 12-40-115.01	44	5600	127	595	595	58	5,0
11221340153	ДВО 12-34-115.01	37	4200	114	1195	295	58	5,0
11221340157	ДВО 12-40-115.01	44	5500	125	1195	295	58	5,0



Установка

Светильники IP54/20 устанавливаются в подвесных потолках типа «Armstrong» или в потолках из гипсокартона. Для установки светильника в потолок из гипсокартона в корпусе предусмотрены специальные отверстия, и светильник комплектуется четырьмя кронштейнами (заказываются отдельно, код заказа: 60300000035).



Конструкция

Корпус изготовлен из листовой стали и окрашен в белый цвет с применением технологии порошковой окраски. Под заказ возможна покраска в любой цвет по таблице RAL.

Оптическая часть

Варианты исполнения рассеивателя:

- кр. - специальный светотехнический прозрачный пластик с призматической поверхностью.
 - кр.03 - матированный пластик с призматической поверхностью.
 - оп. - матовый гладкий пластик.
- Под заказ может комплектоваться матовым силикатным терпированным стеклом.

Характеристики

Тип светодиодов: SMD
 Базовая цветовая температура источника света 4000 К (нейтральный белый). Под заказ доступны цвета 3000 К и 5000 К
 Индекс цветопередачи Ra >80 (Ra>90 - под заказ)
 Коэффициент пульсации светового потока ≤ 2%
 Напряжение AC220-240V
 Частота сети 50Hz ± 10%
 Ресурс модуля более 100 000 ч. (критерий L70).
 Время падения светового потока до 10% - более 50 000 ч. (критерий L90).

Схема расположения диодов в светильнике:

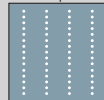

ДВО 12 «AGAT WGA» КР

призматический рассеиватель

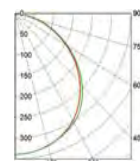
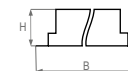

Код заказа	Наименование	P (W)	Φ (lm)	lm/w	Габариты (А x B x H, мм)			Установочный размер (А1xВ1, мм)		Вес, кг
11221240162	ДВО 12-17-115.02	20	2150	108	595	295	58	580	280	3,0
11221240164	ДВО 12-28-115.02	27	3200	119	595	595	58	580	580	4,4
11221240166	ДВО 12-34-115.02	37	4300	116	595	595	58	580	580	4,4
11221240168	ДВО 12-40-115.02	44	5550	126	595	595	58	580	580	4,4
11221240242	ДВО 12-34-115.02	37	4200	114	1195	295	58	1180	280	4,4
11221240243	ДВО 12-40-115.02	44	5450	124	1195	295	58	1180	280	4,4

ДВО 12 «AGAT WGA» ОП

опаловый рассеиватель

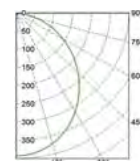
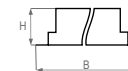

Код заказа	Наименование	P (W)	Φ (lm)	lm/w	Габариты (А x B x H, мм)			Установочный размер (А1xВ1, мм)		Вес, кг
11221140162	ДВО 12-17-115.02	20	2100	105	595	295	58	580	280	3,0
11221140164	ДВО 12-28-115.02	27	3150	117	595	595	58	580	580	4,4
11221140166	ДВО 12-34-115.02	37	4250	115	595	595	58	580	580	4,4
11221140168	ДВО 12-40-115.02	44	5550	126	595	595	58	580	580	4,4
11221140242	ДВО 12-34-115.02	37	4150	112	1195	295	58	1180	280	4,4
11221140243	ДВО 12-40-115.02	44	5400	123	1195	295	58	1180	280	4,4

ДВО 12 «AGAT WGA» КР 03

призматический матовый рассеиватель

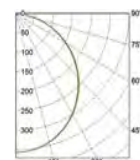
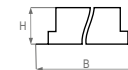

Код заказа	Наименование	P (W)	Φ (lm)	lm/w	Габариты (А x B x H, мм)			Установочный размер (А1xВ1, мм)		Вес, кг
11221340162	ДВО 12-17-115.02	20	2150	108	595	295	58	580	280	3,0
11221340164	ДВО 12-28-115.02	27	3200	119	595	595	58	580	580	4,4
11221340166	ДВО 12-34-115.02	37	4350	118	595	595	58	580	580	4,4
11221340168	ДВО 12-40-115.02	44	5600	127	595	595	58	580	580	4,4
11221340242	ДВО 12-34-115.02	37	4200	114	1195	295	58	1180	280	4,4
11221340243	ДВО 12-40-115.02	44	5500	125	1195	295	58	1180	280	4,4





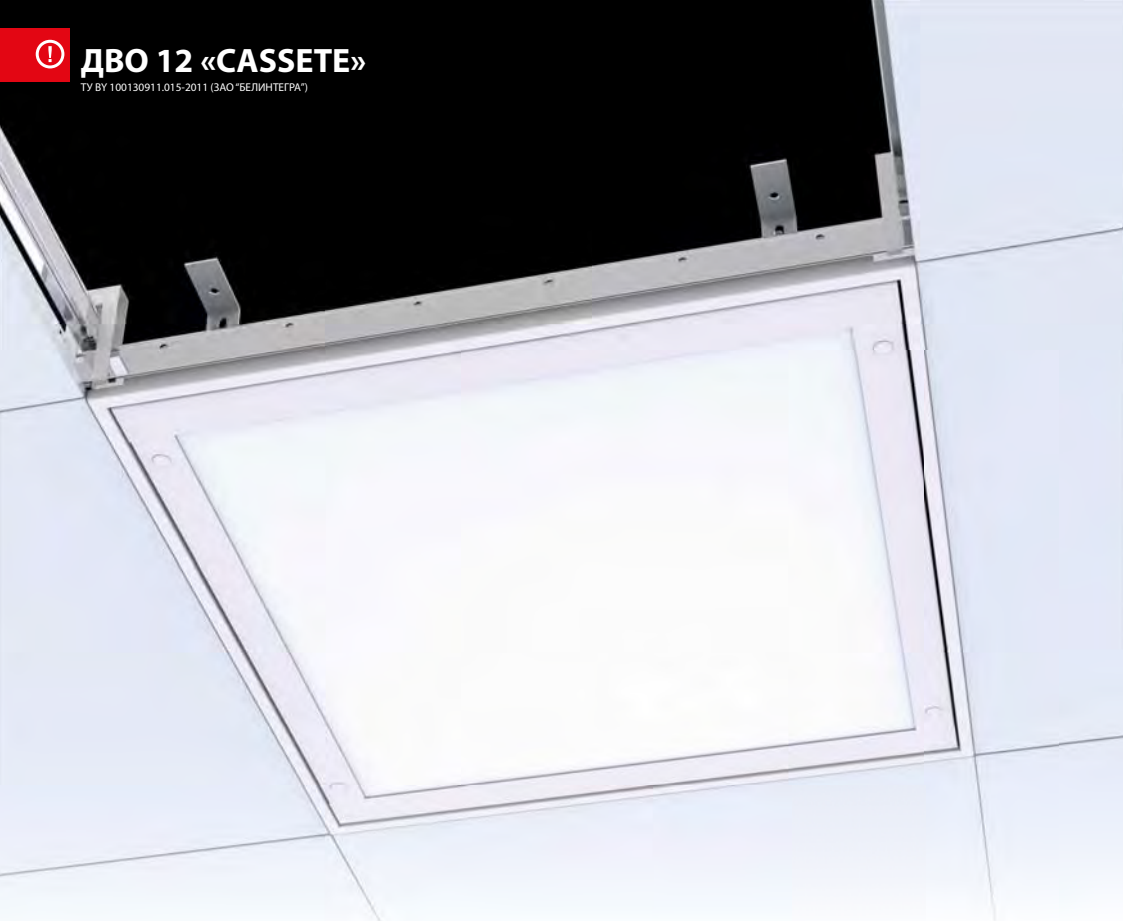

Установка

Устанавливаются в кассетные потолки* и потолки типа GEA.

* Кассетные потолки — это один из лучших вариантов оформления помещений, сочетающий в себе привлекательный внешний вид, функциональность, долговечность. Кроме того, кассетные потолки отличаются высокой влагостойкостью, пожаробезопасностью, что делает их незаменимыми для использования в спортивных, медицинских учреждениях, бассейнах, аквапарках.

Конструкция

Корпус изготовлен из листовой стали и окрашен в белый цвет с применением технологии порошковой окраски.

Оптическая часть

Рассеиватель выполнен из специального светотехнического гладкого матового пластика (опал).

Под заказ может комплектоваться матовым силикатным терпированным стеклом (пожаробезопасное исполнение).

Характеристики

Тип светодиодов: SMD.

Базовая цветовая температура источника света 4000 К (нейтральный белый). Под заказ доступны цвета 3000 К и 5000 К.

Индекс цветопередачи Ra >80 (Ra>90 -под заказ)

Коэффициент пульсации светового потока ≤ 2%

Напряжение AC220-240V

Частота сети 50Hz ± 10%

Ресурс модуля более 100 000 ч. (критерий L70).

Время падения светового потока до 10% - более 50 000 ч.

(критерий L90).

Схема расположения диодов в светильнике (бестеневая заставка светильника):

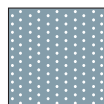

ДВО 12 «CASSETE 600x600» для кассетных потолков с размером ячейки 600x600 мм

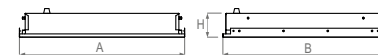

Код заказа	Наименование	P (W)	Φ (lm)	lm/w	Габариты (А x B x H, мм)			Установочный размер (А1xВ1, мм)		Вес, кг
11221140248	ДВО 12-31-115.17	36	4100	114	599	599	103	600	600	6,2
11221140249	ДВО 12-46-115.17	50	5550	111	599	599	103	600	600	6,2
11221140250	ДВО 12-66-115.17	71	7450	105	599	599	103	600	600	6,2

ДВО 12 «CASSETE 625x625» для кассетных потолков с размером ячейки 625x625 мм

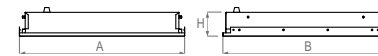

Код заказа	Наименование	P (W)	Φ (lm)	lm/w	Габариты (А x B x H, мм)			Установочный размер (А1xВ1, мм)		Вес, кг
11221140322	ДВО 12-31-115.17	36	4100	114	624	624	103	625	625	6,4
11221140323	ДВО 12-46-115.17	50	5550	111	624	624	103	625	625	6,4
11221140324	ДВО 12-66-115.17	71	7450	105	624	624	103	625	625	6,4

Схема монтажа светильника ДВО 12 «Cassete» в кассетный потолок

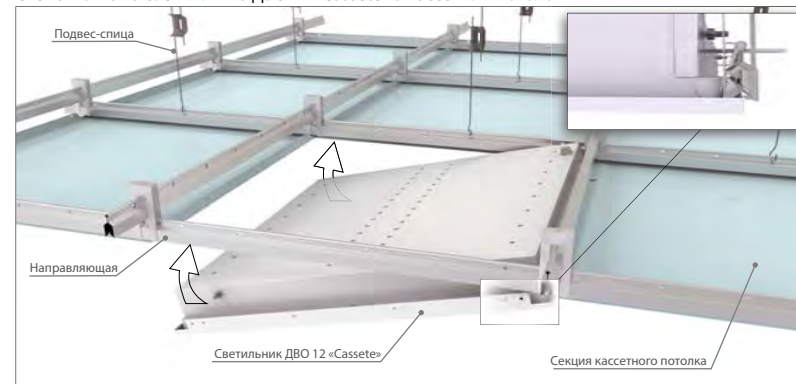



Установка

Устанавливается в подвесных потолках типа «Armstrong» или в потолках из гипсокартона. Для установки светильника в потолок из гипсокартона в корпусе предусмотрены специальные отверстия, и светильник комплектуется четырьмя кронштейнами (заказываются отдельно, код заказа: 60300000035).



Конструкция

Корпус изготовлен из листовой стали и окрашен в белый цвет с применением технологии порошковой окраски. Под заказ возможна покраска в любой цвет по таблице RAL.

Оптическая часть

Варианты исполнения рассеивателя:

- кр. - специальный светотехнический прозрачный пластик с призматической поверхностью.
- кр.03 - матированный пластик с призматической поверхностью.
- оп. - матовый гладкий пластик.



Характеристики

Тип светодиодов: SMD
 Базовая цветовая температура источника света 4000 К (нейтральный белый). Под заказ доступны цвета 3000 К и 5000 К
 Индекс цветопередачи Ra >80 (Ra>90 -под заказ)
 Коэффициент пульсации светового потока ≤ 2%
 Напряжение AC220-240V
 Частота сети 50Hz ± 10%
 Ресурс модуля более 100 000 ч. (критерий L70).
 Время падения светового потока до 10% - более 50 000 ч. (критерий L90).

Схема расположения диодов в светильнике (бестеневая засветка светильника):

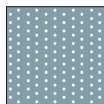

ДВО 12 «AGAT C» КР призматический рассеиватель

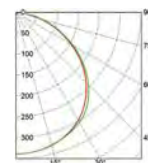

Код заказа	Наименование	P (W)	Φ (lm)	lm/w	Габариты (А x B x H, мм)			Установочный размер (А1xВ1, мм)		Вес, кг
11221240259	ДВО 12-17-113.01	19	2250	118	595	296	65	580	280	2,5
11221240170	ДВО 12-32-113.01	36	4550	126	595	595	65	580	580	3,5
11221240171	ДВО 12-44-113.01	49	6150	126	595	595	65	580	580	3,5
11221240260	ДВО 12-32-113.01	36	4350	121	1195	295	65	1180	280	3,5
11221240261	ДВО 12-44-113.01	49	5850	119	1195	295	65	1180	280	3,5
11221240262	ДВО 12-64-113.01	70	9100	130	1195	595	65	1180	580	6,0
11221240263	ДВО 12-88-113.01	95	12300	129	1195	595	65	1180	580	6,0

ДВО 12 «AGAT C» ОП опаловый рассеиватель

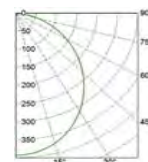

Код заказа	Наименование	P (W)	Φ (lm)	lm/w	Габариты (А x B x H, мм)			Установочный размер (А1xВ1, мм)		Вес, кг
11221140259	ДВО 12-17-113.01	19	2250	118	595	296	65	580	280	2,5
11221140170	ДВО 12-32-113.01	36	4500	125	595	595	65	580	580	3,5
11221140171	ДВО 12-44-113.01	49	6000	122	595	595	65	580	580	3,5
11221140260	ДВО 12-32-113.01	36	4250	118	1195	295	65	1180	280	3,5
11221140261	ДВО 12-44-113.01	49	5700	116	1195	295	65	1180	280	3,5
11221140262	ДВО 12-64-113.01	70	9000	129	1195	595	65	1180	580	6,0
11221140263	ДВО 12-88-113.01	95	12000	126	1195	595	65	1180	580	6,0

ДВО 12 «AGAT C» КР 03 призматический матовый рассеиватель

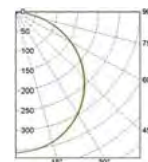

Код заказа	Наименование	P (W)	Φ (lm)	lm/w	Габариты (А x B x H, мм)			Установочный размер (А1xВ1, мм)		Вес, кг
11221340259	ДВО 12-17-113.01	19	2250	118	595	296	65	580	280	2,5
11221340170	ДВО 12-32-113.01	36	4550	126	595	595	65	580	580	3,5
11221340171	ДВО 12-44-113.01	49	6150	126	595	595	65	580	580	3,5
11221340260	ДВО 12-32-113.01	36	4350	121	1195	295	65	1180	280	3,5
11221340261	ДВО 12-44-113.01	49	5850	119	1195	295	65	1180	280	3,5
11221340262	ДВО 12-64-113.01	70	9100	130	1195	595	65	1180	580	6,0
11221340263	ДВО 12-88-113.01	95	12300	129	1195	595	65	1180	580	6,0



Установка

Светильники предназначены для монтажа непосредственно на опорную поверхность (потолок, стена, электротехнический короб) или монтажа на подвесах. Рекомендуемые подвесы 08; 09; 10; 11 (см. стр. 380).

Конструкция

Корпус изготовлен из листовой стали и окрашен в белый цвет с применением технологии порошковой окраски. Под заказ возможна покраска в любой цвет по таблице RAL.

Оптическая часть

Варианты исполнения рассеивателя:

- кр. - специальный светотехнический прозрачный пластик с призматической поверхностью.
- кр.03 - матированный пластик с призматической поверхностью.
- оп. - матовый гладкий пластик.

Характеристики

Тип светодиодов: SMD
 Базовая цветовая температура источника света 4000 К (нейтральный белый). Под заказ доступны цвета 3000 К и 5000 К
 Индекс цветопередачи Ra >80 (Ra>90 -под заказ)
 Коэффициент пульсации светового потока ≤ 2%
 Напряжение AC220-240V
 Частота сети 50Hz ± 10%
 Ресурс модуля более 100 000 ч. (критерий L70).
 Время падения светового потока до 10% - более 50 000 ч. (критерий L90).



ДПО 12 «ОPTIMAL» КР призматический рассеиватель

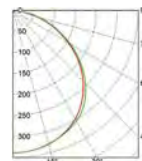
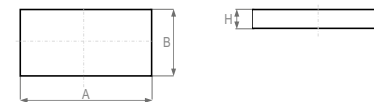

Код заказа	Наименование	P (W)	Φ (lm)	lm/w	Габариты (А x B x H, мм)		Вес, кг
11211240242	ДПО 12-17-113.04	20	2200	110	595	180 40	1,4
11211240244	ДПО 12-34-113.04	37	4300	116	1100	180 40	2,3
11211240246	ДПО 12-37-113.04	41	3900	95	1100	180 40	2,3
11211240248	ДПО 12-40-113.04	44	5550	126	1100	180 40	2,3
11211240250	ДПО 12-41-113.04	46	4400	96	1100	180 40	2,3
11211240477	ДПО 12-54-113.04	55	6450	117	1600	180 40	3,3

ДПО 12 «ОPTIMAL» ОП опаловый рассеиватель

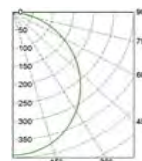
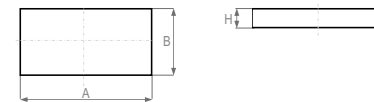

Код заказа	Наименование	P (W)	Φ (lm)	lm/w	Габариты (А x B x H, мм)		Вес, кг
11211140242	ДПО 12-17-113.04	20	2200	110	595	180 40	1,4
11211140244	ДПО 12-34-113.04	37	4250	115	1100	180 40	2,3
11211140246	ДПО 12-37-113.04	41	3650	89	1100	180 40	2,3
11211140248	ДПО 12-40-113.04	44	5500	125	1100	180 40	2,3
11211140250	ДПО 12-41-113.04	46	4100	89	1100	180 40	2,3
11211140477	ДПО 12-54-113.04	55	6350	115	1600	180 40	3,3

ДПО 12 «ОPTIMAL» КР 03 призматический матовый рассеиватель

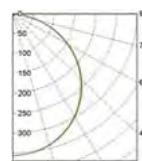
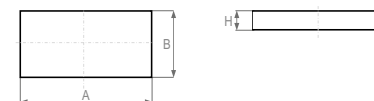

Код заказа	Наименование	P (W)	Φ (lm)	lm/w	Габариты (А x B x H, мм)		Вес, кг
11211340242	ДПО 12-17-113.04	20	2250	113	595	180 40	1,4
11211340244	ДПО 12-34-113.04	37	4350	118	1100	180 40	2,3
11211340246	ДПО 12-37-113.04	41	3600	88	1100	180 40	2,3
11211340248	ДПО 12-40-113.04	44	5600	127	1100	180 40	2,3
11211340250	ДПО 12-41-113.04	46	4050	88	1100	180 40	2,3
11211340477	ДПО 12-54-113.04	55	6500	118	1600	180 40	3,3





Установка

Устанавливается в потолки типа "Armstrong", а так же имеет возможность крепления на поверхность потолка (накладной) или монтажа на жестких подвесах. Рекомендуемые подвесы 08; 09; 10; 11 (см. стр. 380).

Конструкция

Корпус изготовлен из листовой стали и окрашен в белый цвет с применением технологии порошковой окраски. Под заказ возможна покраска в любой цвет по таблице RAL.

Оптическая часть

Варианты исполнения рассеивателя:

- кр. - специальный светотехнический прозрачный пластик с призматической поверхностью.
- кр.03 - матированный пластик с призматической поверхностью.
- оп. - матовый гладкий пластик.

Характеристики

Тип светодиодов: SMD
 Базовая цветовая температура источника света 4000 К (нейтральный белый). Под заказ доступны цвета 3000 К и 5000 К
 Индекс цветопередачи Ra >80 (Ra>90 -под заказ)
 Коэффициент пульсации светового потока ≤ 2%
 Напряжение AC220-240V
 Частота сети 50Hz ± 10%
 Ресурс модуля более 100 000 ч. (критерий L70).
 Время падения светового потока до 10% - более 50 000 ч. (критерий L90).

Схема расположения диодов в светильнике:

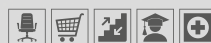

ДВО 12 «OPTIMAL B» КР призматический рассеиватель

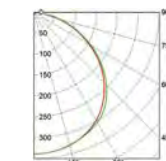
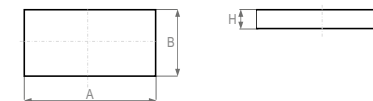

Код заказа	Наименование	P (W)	Ф (lm)	lm/w	cos φ	Габариты (А x B x H, мм)		Вес, кг	
11221240072	ДВО 12-10-113.01	12	1400	117	≥ 0,5	595	145	40	1,3
11221240077	ДВО 12-17-113.01	20	2400	120	≥ 0,95	595	295	40	1,7
11221240083	ДВО 12-21-113.01	22	2800	127	≥ 0,95	1195	145	40	1,8
11221240090	ДВО 12-28-113.01	27	3550	131	≥ 0,95	595	595	40	2,8
11221240097	ДВО 12-34-113.01	37	4850	131	≥ 0,95	595	595	40	2,8
11221240103	ДВО 12-40-113.01	44	6200	141	≥ 0,95	595	595	40	2,8
11221240096	ДВО 12-34-113.01	37	4650	126	≥ 0,95	1195	295	40	3,0
11221240102	ДВО 12-40-113.01	44	6100	139	≥ 0,95	1195	295	40	3,0
11221240107	ДВО 12-60-113.01	63	8900	141	≥ 0,95	595	595	40	2,9
11221240109	ДВО 12-68-113.01	70	9600	137	≥ 0,95	1195	595	40	5,8
11221240111	ДВО 12-80-113.01	83	12150	146	≥ 0,95	1195	595	40	6,0

ДВО 12 «OPTIMAL B» ОП опаловый рассеиватель

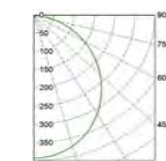
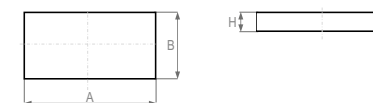

Код заказа	Наименование	P (W)	Ф (lm)	lm/w	cos φ	Габариты (А x B x H, мм)		Вес, кг	
11221140072	ДВО 12-10-113.01	12	1350	113	≥ 0,5	595	145	40	1,3
11221140077	ДВО 12-17-113.01	20	2350	118	≥ 0,95	595	295	40	1,7
11221140083	ДВО 12-21-113.01	22	2750	125	≥ 0,95	1195	145	40	1,8
11221140090	ДВО 12-28-113.01	27	3500	130	≥ 0,95	595	595	40	2,8
11221140097	ДВО 12-34-113.01	37	4850	131	≥ 0,95	595	595	40	2,8
11221140103	ДВО 12-40-113.01	44	6150	140	≥ 0,95	595	595	40	2,8
11221140096	ДВО 12-34-113.01	37	4650	126	≥ 0,95	1195	295	40	3,0
11221140102	ДВО 12-40-113.01	44	6050	138	≥ 0,95	1195	295	40	3,0
11221140107	ДВО 12-60-113.01	63	8800	140	≥ 0,95	595	595	40	2,9
11221140109	ДВО 12-68-113.01	70	9500	136	≥ 0,95	1195	595	40	5,8
11221140111	ДВО 12-80-113.01	83	11950	144	≥ 0,95	1195	595	40	6,0

ДВО 12 «OPTIMAL B» КР 03 призматический матовый рассеиватель

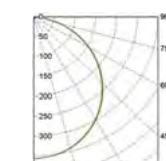
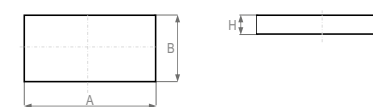

Код заказа	Наименование	P (W)	Ф (lm)	lm/w	cos φ	Габариты (А x B x H, мм)		Вес, кг	
11221340072	ДВО 12-10-113.01	12	1400	117	≥ 0,5	595	145	40	1,3
11221340077	ДВО 12-17-113.01	20	2450	123	≥ 0,95	595	295	40	1,7
11221340083	ДВО 12-21-113.01	22	2850	130	≥ 0,95	1195	145	40	1,8
11221340090	ДВО 12-28-113.01	27	3550	131	≥ 0,95	595	595	40	2,8
11221340097	ДВО 12-34-113.01	37	4900	132	≥ 0,95	595	595	40	2,8
11221340103	ДВО 12-40-113.01	44	6250	142	≥ 0,95	595	595	40	2,8
11221340096	ДВО 12-34-113.01	37	4700	127	≥ 0,95	1195	295	40	3,0
11221340102	ДВО 12-40-113.01	44	6150	140	≥ 0,95	1195	295	40	3,0
11221340107	ДВО 12-60-113.01	63	9000	143	≥ 0,95	595	595	40	2,9
11221340109	ДВО 12-68-113.01	70	9700	139	≥ 0,95	1195	595	40	5,8
11221340111	ДВО 12-80-113.01	83	12250	148	≥ 0,95	1195	595	40	6,0





Установка

Устанавливается в потолки типа "Armstrong", а так же имеет возможность крепления на поверхность потолка (накладной) или монтажа на подвесах.

Рекомендуемые подвесы 08; 09; 10; 11 (см. стр. 380).

Конструкция

Корпус изготовлен из листовой стали и окрашен в белый цвет с применением технологии порошковой окраски. Под заказ возможна покраска в любой цвет по таблице RAL.

Оптическая часть

Варианты исполнения рассеивателя:

- кр. - специальный светотехнический прозрачный пластик с призматической поверхностью.
- кр.03 - матированный пластик с призматической поверхностью.
- оп. - матовый гладкий пластик.

Характеристики

Тип светодиодов: SMD

Базовая цветовая температура источника света 4000 К (нейтральный белый). Под заказ доступны цвета 3000 К и 5000 К

Индекс цветопередачи Ra >80 (Ra>90 - под заказ)

Коэффициент пульсации светового потока ≤ 2%

Напряжение AC220-240V

Частота сети 50Hz ± 10%

Ресурс модуля более 100 000 ч. (критерий L70).

Время падения светового потока до 10% - более 50 000 ч. (критерий L90).

Схема расположения диодов в светильнике (бестеневая засветка светильника):

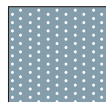

ДВО 12 «OPTIMAL C» КР призматический рассеиватель

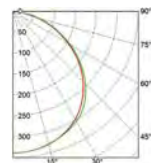
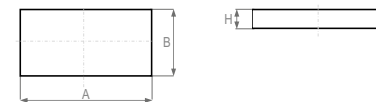

Код заказа	Наименование	P (W)	Φ (lm)	lm/w	Габариты (А x B x H, мм)			Вес, кг
11221240053	ДВО 12-17-113.01	19	2250	118	595	295	65	2,1
11221240059	ДВО 12-32-113.01	36	4550	126	595	595	65	3,2
11221240062	ДВО 12-44-113.01	49	6150	126	595	595	65	3,2
11221240056	ДВО 12-32-113.01	36	4350	121	1195	295	65	3,4
11221240061	ДВО 12-44-113.01	49	5850	119	1195	295	65	3,4
11221240066	ДВО 12-64-113.01	70	9100	130	1195	595	65	5,9
11221240070	ДВО 12-88-113.01	95	12300	129	1195	595	65	6,1

ДВО 12 «OPTIMAL C» ОП опаловый рассеиватель

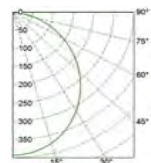
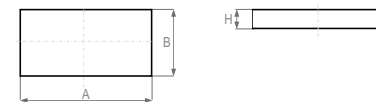

Код заказа	Наименование	P (W)	Φ (lm)	lm/w	Габариты (А x B x H, мм)			Вес, кг
11221140053	ДВО 12-17-113.01	19	2250	118	595	295	65	2,1
11221140059	ДВО 12-32-113.01	36	4500	125	595	595	65	3,2
11221140062	ДВО 12-44-113.01	49	6000	122	595	595	65	3,2
11221140056	ДВО 12-32-113.01	36	4250	118	1195	295	65	3,4
11221140061	ДВО 12-44-113.01	49	5700	116	1195	295	65	3,4
11221140066	ДВО 12-64-113.01	70	9000	129	1195	595	65	5,9
11221140070	ДВО 12-88-113.01	95	12000	126	1195	595	65	6,1

ДВО 12 «OPTIMAL C» КР 03 призматический матовый рассеиватель

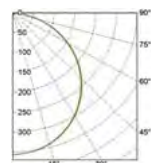
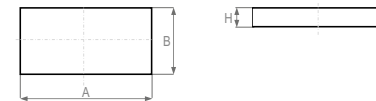
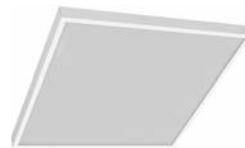

Код заказа	Наименование	P (W)	Φ (lm)	lm/w	Габариты (А x B x H, мм)			Вес, кг
11221340053	ДВО 12-17-113.01	19	2250	118	595	295	65	2,1
11221340059	ДВО 12-32-113.01	36	4500	125	595	595	65	3,2
11221340062	ДВО 12-44-113.01	49	6000	122	595	595	65	3,2
11221340056	ДВО 12-32-113.01	36	4250	118	1195	295	65	3,4
11221340061	ДВО 12-44-113.01	49	5700	116	1195	295	65	3,4
11221340066	ДВО 12-64-113.01	70	9000	129	1195	595	65	5,9
11221340070	ДВО 12-88-113.01	95	12000	126	1195	595	65	6,1





L'oulpes

Conte

Conte

élegant
Conte
PILGRIM PILGRIM
PILGRIM PILGRIM
FAMILY COLLECTION



ДВО 12 «OPTIMAL PHOTO»

ТУ BY 100130911.015-2011 (ЗАО «БЕЛИНТЕГРА»)



Реализовано на светильниках серии ДВО 12 «Optimal С» (см. стр. 36).

Светильники ДВО 12 «Optimal Photo» — это своего рода картина на потолке, подсвеченная изнутри, изображение может быть абсолютно любым по своей тематике.

Мы можем подобрать изображение под ваш интерьер. Самое распространенное — это небо с облаками, цветы на потолке или цветущая сакура, которая освежит ваш интерьер. Можно нарисовать красивый орнамент на потолке или повторить рисунок с плитки. Здесь вы ограничены только своим воображением.

Установка

Устанавливается в потолки типа "Armstrong" с возможностью крепления на поверхность потолка (накладной) или монтажа на жестких подвесах (см. стр. 380).

Характеристики

- Тип светодиодов: SMD
- Базовая цветовая температура источника света 4000 К (нейтральный белый). Под заказ доступны цвета 3000 К и 5000 К
- Индекс цветопередачи Ra >80 (Ra>90 -под заказ)
- Коэффициент пульсации светового потока ≤ 2%
- Напряжение AC220-240V
- Частота сети 50Hz ± 10%
- Ресурс модуля более 100 000 ч. (критерий L70).
- Время падения светового потока до 10% - более 50 000 ч. (критерий L90).
- Схема расположения диодов в светильнике (бестеневая засветка светильника):

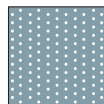

Код заказа	Наименование	P (W)	Φ (lm)	lm/w	Габариты (А x B x H, мм)			Вес, кг
11221140058	ДВО 12-32-113.01	37	4250	115	595	595	65	3,2



ТРЦ «DIAMOND CITY» (РБ, г.Минск)

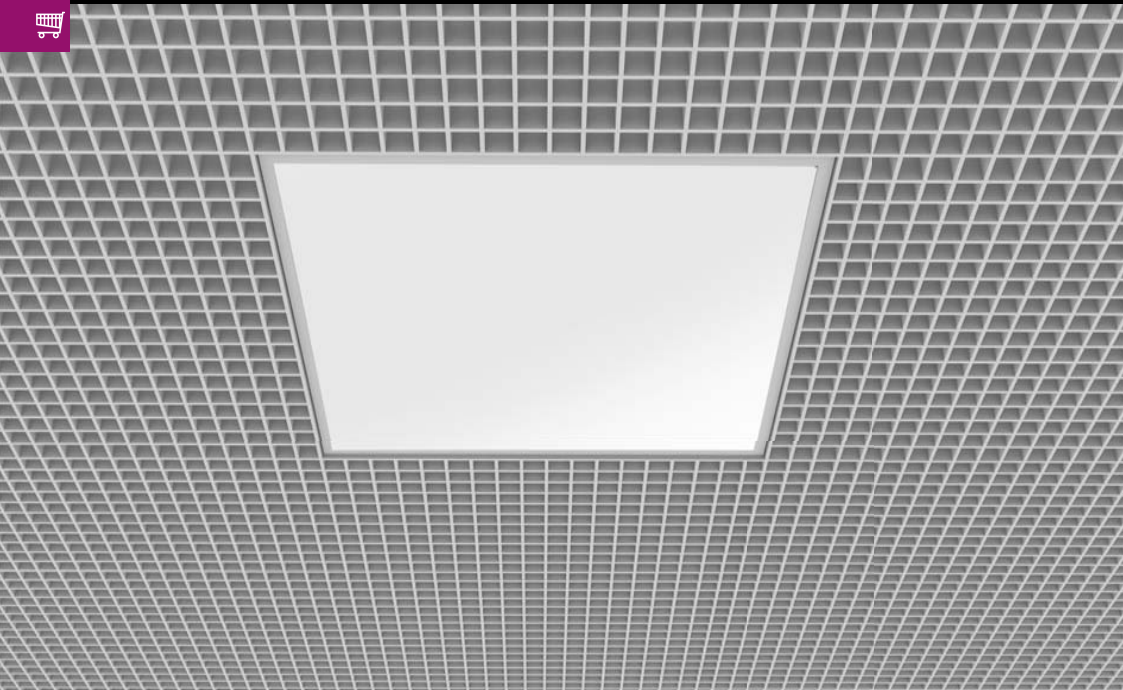

Установка

Устанавливаются в потолки типа "Грильято" с помощью подвесов для монтажа подвесных потолков (в комплект поставки не входят).



Конструкция

Корпус изготовлен из листовой стали и окрашен в белый цвет с применением технологии порошковой окраски. Под заказ возможна покраска в любой цвет по таблице RAL.

Оптическая часть

Варианты исполнения рассеивателя:

- кр. - специальный светотехнический прозрачный пластик с призматической поверхностью.
- кр.03 - матированный пластик с призматической поверхностью.
- оп. - матовый гладкий пластик.

Характеристики

Тип светодиодов: SMD

Базовая цветовая температура источника света 4000 К (нейтральный белый). Под заказ доступны цвета 3000 К и 5000 К

Индекс цветопередачи Ra >80 (Ra>90 - под заказ)

Коэффициент пульсации светового потока ≤ 2%

Напряжение AC220-240V

Частота сети 50Hz ± 10%

Ресурс модуля более 100 000 ч. (критерий L70).

Время падения светового потока до 10% - более 50 000 ч. (критерий L90).

Схема расположения диодов в светильнике:

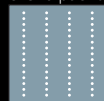

ДВО 12 «OPTIMAL GRILIATO» КР призматический рассеиватель

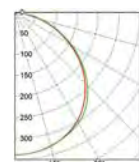
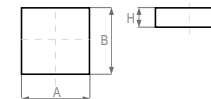

Код заказа	Наименование	P (W)	Φ (lm)	lm/w	cos φ	Габариты (А x B x H, мм)			Вес, кг
11221240244	ДВО 12-13-111.11	15	1500	100	≥ 0,5	187	187	40	0,6
11221240363	ДВО 12-18-111.11	21	2200	105	≥ 0,5	187	187	40	0,6
11221240245	ДВО 12-16-111.11	19	2250	118	≥ 0,5	287	287	40	1,2
11221240246	ДВО 12-23-111.11	28	3200	114	≥ 0,95	287	287	40	1,2
11221240228	ДВО 12-28-113.11	27	3550	131	≥ 0,95	588	588	40	2,8
11221240234	ДВО 12-34-113.11	37	4850	131	≥ 0,95	588	588	40	2,9
11221240238	ДВО 12-40-113.11	44	6200	141	≥ 0,95	588	588	40	2,8
11221240240	ДВО 12-60-113.11	63	8900	141	≥ 0,95	588	588	40	2,9

ДВО 12 «OPTIMAL GRILIATO» ОП опаловый рассеиватель

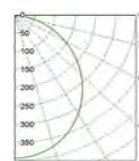
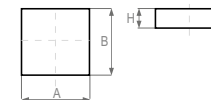

Код заказа	Наименование	P (W)	Φ (lm)	lm/w	cos φ	Габариты (А x B x H, мм)			Вес, кг
11221140244	ДВО 12-13-111.11	15	1500	100	≥ 0,5	187	187	40	0,6
11221140363	ДВО 12-18-111.11	21	2150	102	≥ 0,5	187	187	40	0,6
11221140245	ДВО 12-16-111.11	19	2200	116	≥ 0,5	287	287	40	1,2
11221140246	ДВО 12-23-111.11	28	3150	113	≥ 0,95	287	287	40	1,2
11221140228	ДВО 12-28-113.11	27	3500	130	≥ 0,95	588	588	40	2,8
11221140234	ДВО 12-34-113.11	37	4850	131	≥ 0,95	588	588	40	2,9
11221140238	ДВО 12-40-113.11	44	6150	140	≥ 0,95	588	588	40	2,8
11221140240	ДВО 12-60-113.11	63	8800	140	≥ 0,95	588	588	40	2,9

ДВО 12 «OPTIMAL GRILIATO» КР 03 призматический матовый рассеиватель

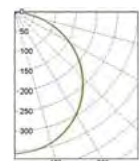
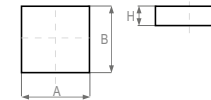

Код заказа	Наименование	P (W)	Φ (lm)	lm/w	cos φ	Габариты (А x B x H, мм)			Вес, кг
11221340244	ДВО 12-13-111.11	15	1500	100	≥ 0,5	187	187	40	0,6
11221340363	ДВО 12-18-111.11	21	2200	105	≥ 0,5	187	187	40	0,6
11221340245	ДВО 12-16-111.11	19	2250	118	≥ 0,5	287	287	40	1,2
11221340246	ДВО 12-23-111.11	28	3200	114	≥ 0,95	287	287	40	1,2
11221340228	ДВО 12-28-113.11	27	3550	131	≥ 0,95	588	588	40	2,8
11221340234	ДВО 12-34-113.11	37	4900	132	≥ 0,95	588	588	40	2,9
11221340238	ДВО 12-40-113.11	44	6250	142	≥ 0,95	588	588	40	2,8
11221340240	ДВО 12-60-113.11	63	9000	143	≥ 0,95	588	588	40	2,9



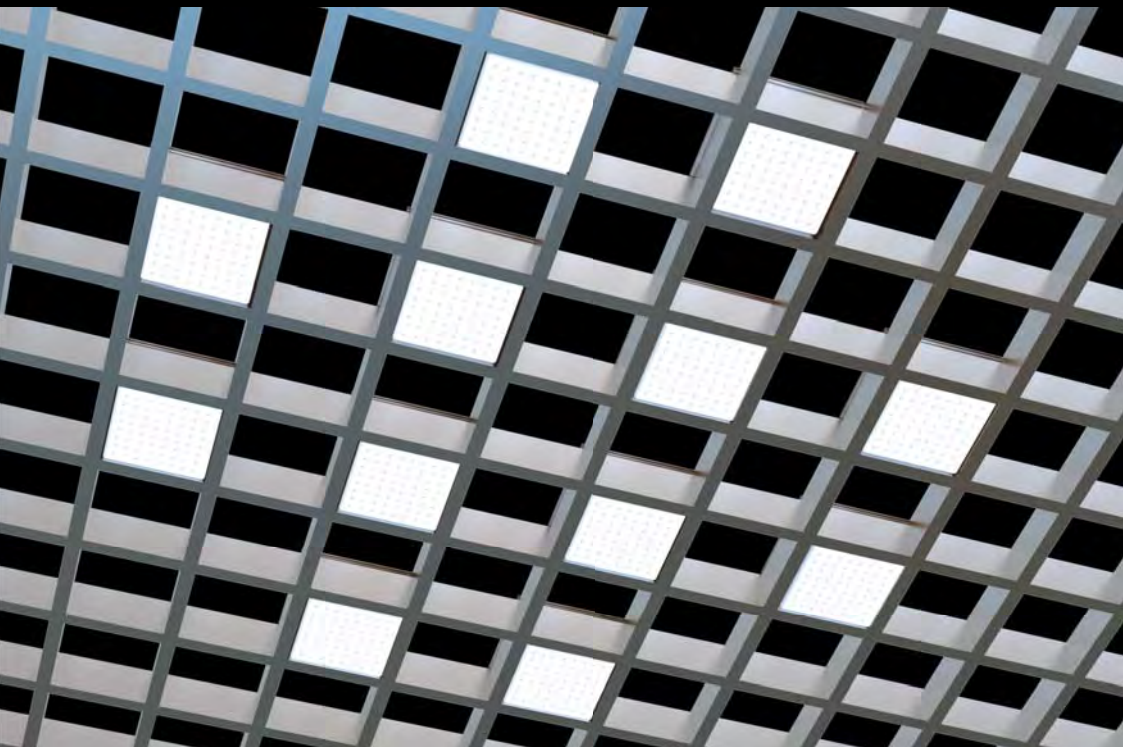

Установка

Устанавливаются в потолки типа "Грильято".

Конструкция

Корпус изготовлен из листовой стали и окрашен в белый цвет с применением технологии порошковой окраски. Светильник состоит из 6 или 12 последовательно соединенных световых ячеек. Ячейки светильника можно располагать в произвольном порядке, на расстоянии не более 300мм друг от друга. Под заказ, светильник может комплектоваться количеством ячеек от 1 до 18 шт.

Оптическая часть

Рассеиватель изготовлен из опалового пластика.

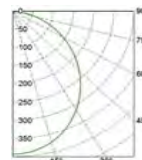
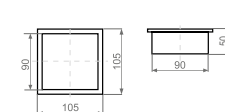

Код заказа	Наименование	P (W)	Φ (lm)	lm/w	Габариты (А x В x Н, мм)			Установочный размер (А1 x В1, мм)		Вес, кг
11221140965	ДВО 12-6x7-111.11	46	3100	67	105	105	50	90	90	1,5
11221140966	ДВО 12-12x7-111.11	90	6200	68	105	105	50	90	90	2,8

ПРИМЕРЫ КОМПОЗИЦИИ НА 6 СВЕТОВЫХ ЯЧЕЕК:

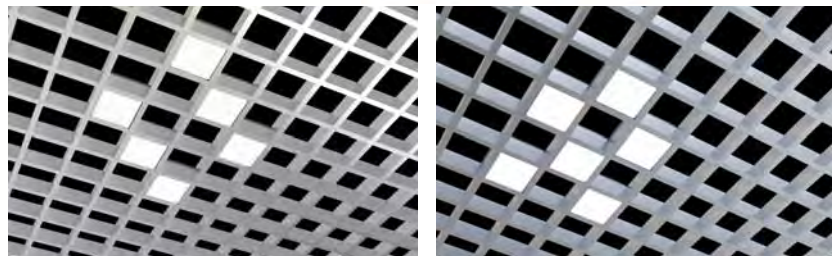

ПРИМЕРЫ КОМПОЗИЦИИ НА 12 СВЕТОВЫХ ЯЧЕЕК:

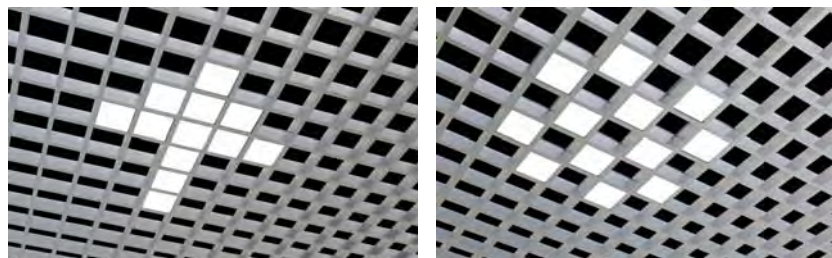

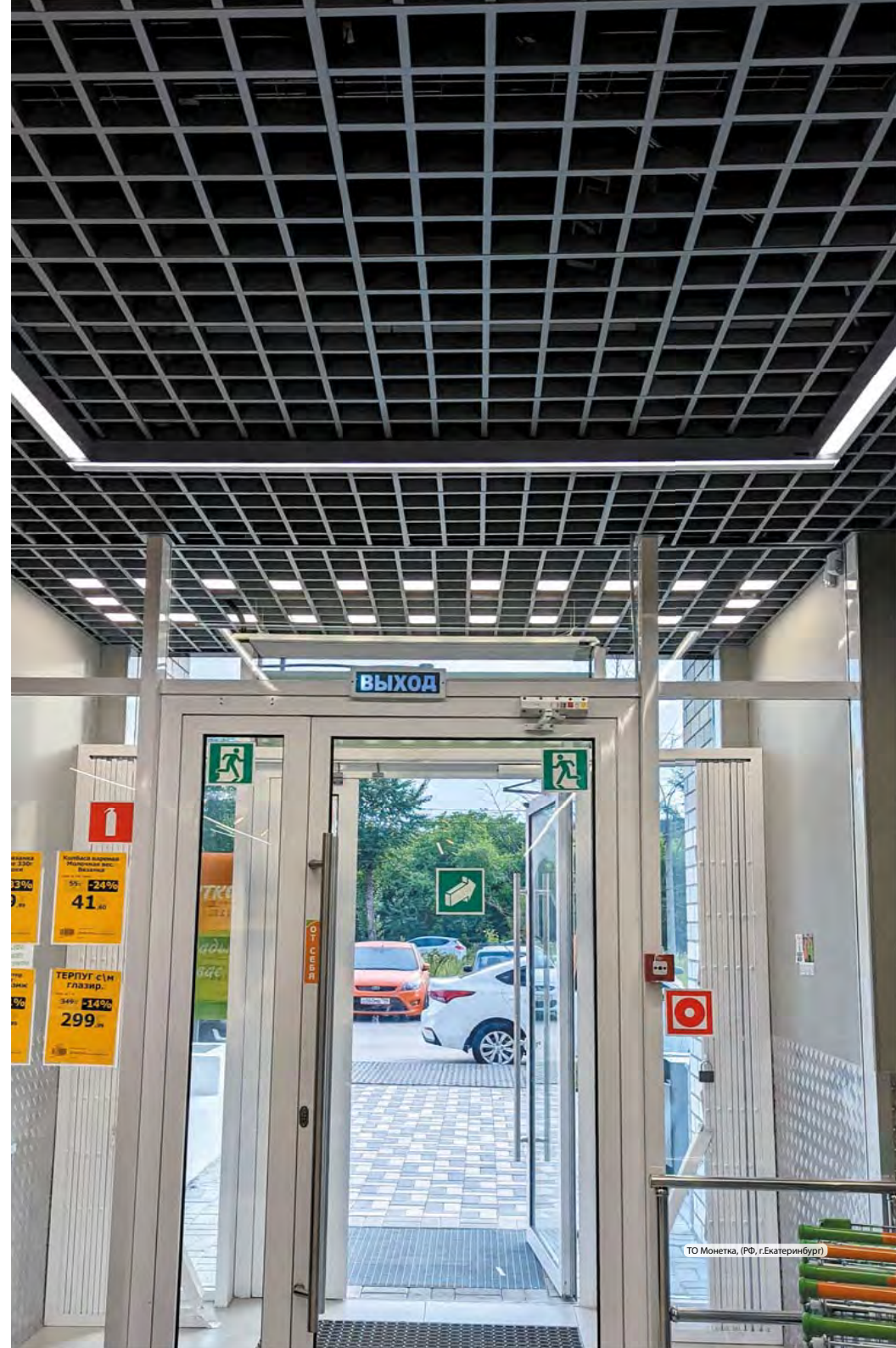



Установка

Светильник устанавливается на трёхфазный трековый шинопровод с помощью универсального адаптера.



Конструкция

Детали корпуса светильника выполнены из листовой стали. Корпус окрашен порошковой краской белого, серого или чёрного цвета.

Оптическая часть

Варианты исполнения:

- 15 оп. - опаловый рассеиватель из пластика.
- Вторичная оптика со следующими вариантами кривых светораспределения: W90, SYM, ASYM.

Характеристики

Тип светодиодов: SMD
 Базовая цветовая температура источника света 4000 К (нейтральный белый). Под заказ доступны цвета 3000 К и 5000 К
 Индекс цветопередачи Ra >80 (Ra>90 -под заказ)
 Коэффициент пульсации светового потока ≤ 2%
 Напряжение AC220-240V
 Частота сети 50Hz ± 10%
 Ресурс модуля более 100 000 ч. (критерий L70).
 Время падения светового потока до 10% - более 50 000 ч. (критерий L90).

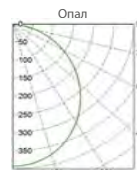
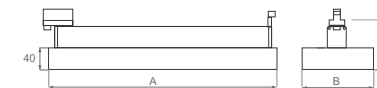

Код заказа	Наименование	P (W)	Φ (lm)	lm/w	Габариты (А x B x H, мм)		Вес, кг	
15511140861	ДПО 55-43-134.05	44	5650	128	550	170	100	2,8
15511140862	ДПО 55-65-134.05	69	8150	118	550	170	100	2,8
15511140817	ДПО 55-76-134.05	81	10150	125	550	170	100	2,8

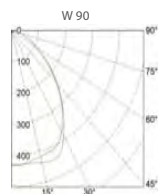
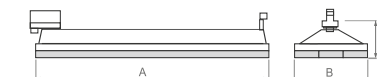

Код заказа	Наименование	P (W)	Φ (lm)	lm/w	Габариты (А x B x H, мм)		Вес, кг	
155110401475	ДПО 55-43-134.15	48	6600	138	576	126	75	3,0
155110401474	ДПО 55-56-134.15	60	8900	148	576	188	75	3,8
155110401108	ДПО 55-65-134.15	70	10250	146	576	188	75	3,8

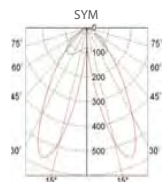

Код заказа	Наименование	P (W)	Φ (lm)	lm/w	Габариты (А x B x H, мм)		Вес, кг	
155110401481	ДПО 55-43-134.15	48	6900	144	576	126	75	3,0
155110401480	ДПО 55-56-134.15	60	9400	157	576	188	75	3,8
155110401095	ДПО 55-65-134.15	70	10850	155	576	188	75	3,8

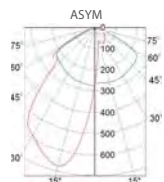

Код заказа	Наименование	P (W)	Φ (lm)	lm/w	Габариты (А x B x H, мм)		Вес, кг	
155110401478	ДПО 55-43-134.15	48	6900	144	576	126	75	3,0
155110401477	ДПО 55-56-134.15	60	9400	157	576	188	75	3,8
155110401107	ДПО 55-65-134.15	70	10850	155	576	188	75	3,8





ДПО 55 «OPTIMAL TRACK A»

ТУ ВУ 100130911.030-2014 (ЗАО «БЕЛИНТЕГРА»)

НОВИНКА



ТРЕКОВЫЙ СВЕТИЛЬНИК

Торговое освещение

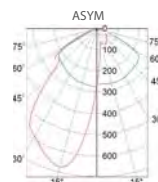
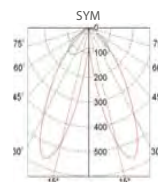
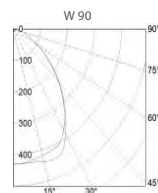

Код заказа	Наименование	P (W)	Φ (lm)	lm/w	Габариты (А x B x H, мм)			Вес, кг
155110401825	ДПО 55-43-134.15	48	6600	138	576	188	75	3,8
155110401820	ДПО 55-57-134.15	62	8650	140	576	188	75	3,8
155110401822	ДПО 55-64-134.15	68	9200	135	576	188	75	3,8

Код заказа	Наименование	P (W)	Φ (lm)	lm/w	Габариты (А x B x H, мм)			Вес, кг
155110401824	ДПО 55-43-134.15	48	7050	147	576	188	75	3,8
155110401819	ДПО 55-57-134.15	62	9150	148	576	188	75	3,8
155110401821	ДПО 55-64-134.15	68	9600	141	576	188	75	3,8

Код заказа	Наименование	P (W)	Φ (lm)	lm/w	Габариты (А x B x H, мм)			Вес, кг
155110401823	ДПО 55-43-134.15	48	6900	144	576	188	75	3,8
155110401818	ДПО 55-57-134.15	62	8800	142	576	188	75	3,8
155110401758	ДПО 55-64-134.15	68	9350	138	576	188	75	3,8

Установка

Светильник устанавливается на трёхфазный трековый шинопровод с помощью универсального адаптера.



Конструкция

Детали корпуса светильника выполнены из листовой стали. Корпус окрашен порошковой краской белого, серого или чёрного цвета.

Оптическая часть

Вторичная оптика со следующими вариантами кривых светораспределения: W90, SYM, ASYM.

Характеристики

Тип светодиодов: SMD
 Базовая цветовая температура источника света 4000 K (нейтральный белый). Под заказ доступны цвета 3000 K и 5000 K
 Индекс цветопередачи Ra >80 (Ra>90 -под заказ)
 Коэффициент пульсации светового потока ≤ 2%
 Напряжение AC220-240V
 Частота сети 50Hz ± 10%
 Ресурс модуля более 100 000 ч. (критерий L70).
 Время падения светового потока до 10% - более 50 000 ч. (критерий L90).



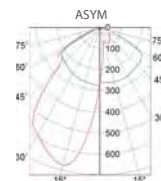
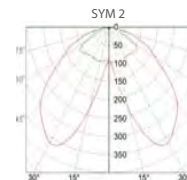
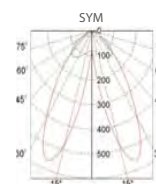
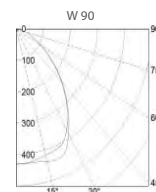
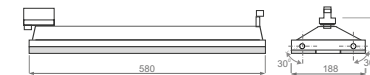

Код заказа	Наименование	P (W)	Φ (lm)	lm/w	Габариты (А x В x Н, мм)			Вес, кг
155110402020	ДПО 55-43-134.15	48	6600	138	580	188	75	2,6
155110402019	ДПО 55-57-134.15	62	8650	140	580	188	75	2,6
155110402006	ДПО 55-64-134.15	69	9200	133	580	188	75	2,6

Код заказа	Наименование	P (W)	Φ (lm)	lm/w	Габариты (А x В x Н, мм)			Вес, кг
155110402017	ДПО 55-43-134.15	48	7050	147	580	188	75	2,6
155110402015	ДПО 55-57-134.15	62	9150	148	580	188	75	2,6
155110402004	ДПО 55-64-134.15	69	9600	139	580	188	75	2,6

Код заказа	Наименование	P (W)	Φ (lm)	lm/w	Габариты (А x В x Н, мм)			Вес, кг
155110402021	ДПО 55-43-134.15	48	6850	143	580	188	75	2,6
155110401972	ДПО 55-57-134.15	62	8700	140	580	188	75	2,6
155110402005	ДПО 55-64-134.15	69	9500	138	580	188	75	2,6

Код заказа	Наименование	P (W)	Φ (lm)	lm/w	Габариты (А x В x Н, мм)			Вес, кг
155110402018	ДПО 55-43-134.15	48	6900	144	580	188	75	2,6
155110402016	ДПО 55-57-134.15	62	8800	142	580	188	75	2,6
155110402003	ДПО 55-64-134.15	69	9350	136	580	188	75	2,6

Установка

Светильник устанавливается на трёхфазный трековый шинопровод с помощью универсального адаптера.



Конструкция

Детали корпуса светильника выполнены из листовой стали. Корпус окрашен порошковой краской белого, серого или чёрного цвета.

Оптическая часть

Вторичная оптика со следующими вариантами кривых второраспределения: W90, SYM, ASYM.

Конструкция светильника позволяет дополнительно поворачивать оптические части на угол до 30 градусов. Это позволяет добиться наиболее необходимой картины освещения.



Характеристики

Тип светодиодов: SMD

Базовая цветовая температура источника света 4000 K (нейтральный белый). Под заказ доступны цвета 3000 K и 5000 K

Индекс цветопередачи Ra >80 (Ra>90 -под заказ)

Коэффициент пульсации светового потока ≤ 2%

Напряжение AC220-240V

Частота сети 50Hz ± 10%

Ресурс модуля более 100 000 ч. (критерий L70).

Время падения светового потока до 10% - более 50 000 ч.

(критерий L90).





1769

1819

9499

**НАУҚАН
АКЦИЯ**

4869

2m

2m



Установка

Устанавливается в подвесных потолках типа «Armstrong».

Конструкция

Корпус изготовлен из листовой стали и окрашен в белый цвет с применением технологии порошковой окраски. Под заказ возможна покраска в любой цвет по таблице RAL.

Оптическая часть

Варианты исполнения рассеивателя:

- кр. - специальный светотехнический прозрачный пластик с призматической поверхностью.
- кр.03 - матированный пластик с призматической поверхностью.
- оп. - матовый гладкий пластик.

Характеристики

Тип светодиодов: SMD
 Базовая цветовая температура источника света 4000 K (нейтральный белый). Под заказ доступны цвета 3000 K и 5000 K
 Индекс цветопередачи Ra >80 (Ra>90 -под заказ)
 Коэффициент пульсации светового потока ≤ 2%
 Напряжение AC220-240V
 Частота сети 50Hz ± 10%
 Ресурс модуля более 100 000 ч. (критерий L70).
 Время падения светового потока до 10% - более 50 000 ч. (критерий L90).

* - светильники с блоком аварийного питания (БАП) изготавливаются только со степенью защиты IP20.

Схема расположения диодов в светильнике:

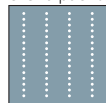

ДВО 12 «LITE» КР призматический рассеиватель

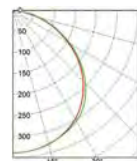
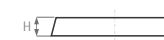

Код заказа	Наименование	P (W)	Φ (lm)	lm/w	Габариты (А x B x H, мм)		Вес, кг	
11221240029	ДВО 12-17-113.01	20	2400	120	595	295	40	1,4
11221240037	ДВО 12-28-113.01	27	3550	131	595	595	40	2,4
11221240043	ДВО 12-34-113.01	37	4850	131	595	595	40	2,4
11221240046	ДВО 12-40-113.01	44	6200	141	595	595	40	2,4

ДВО 12 «LITE» ОП опаловый рассеиватель

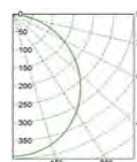
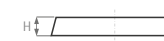
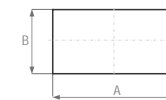

Код заказа	Наименование	P (W)	Φ (lm)	lm/w	Габариты (А x B x H, мм)		Вес, кг	
11221140029	ДВО 12-17-113.01	20	2350	118	595	295	40	1,4
11221140037	ДВО 12-28-113.01	27	3500	130	595	595	40	2,4
11221140043	ДВО 12-34-113.01	37	4850	131	595	595	40	2,4
11221140046	ДВО 12-40-113.01	44	6150	140	595	595	40	2,4

ДВО 12 «LITE» КР 03 призматический матовый рассеиватель

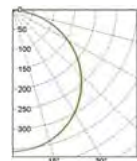
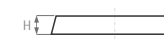
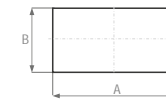

Код заказа	Наименование	P (W)	Φ (lm)	lm/w	Габариты (А x B x H, мм)		Вес, кг	
11221340029	ДВО 12-17-113.01	20	2450	123	595	295	40	1,4
11221340037	ДВО 12-28-113.01	27	3550	131	595	595	40	2,4
11221340043	ДВО 12-34-113.01	37	4900	132	595	595	40	2,4
11221340046	ДВО 12-40-113.01	44	6250	142	595	595	40	2,4

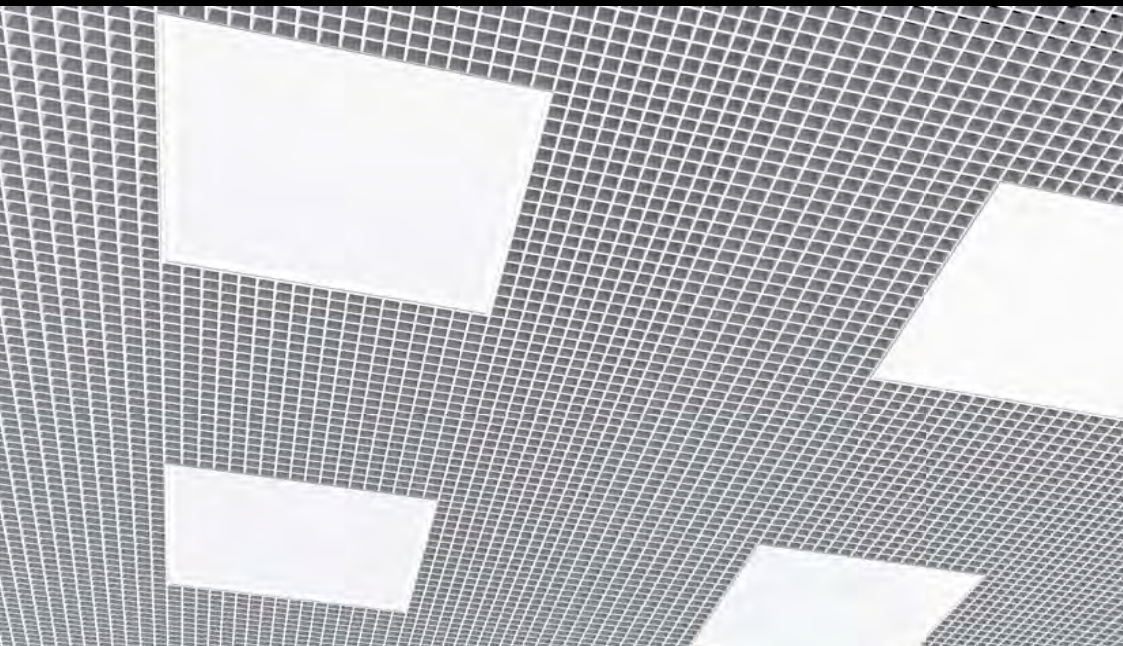

Установка

Устанавливаются в потолки типа «Грильято» с помощью подвесов для монтажа подвесных потолков (в комплект поставки не входят).

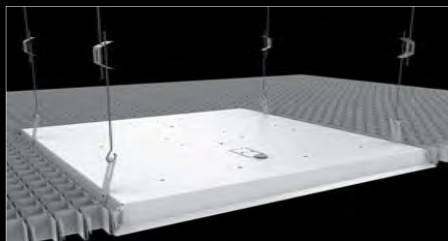

Конструкция

Корпус изготовлен из листовой стали и окрашен в белый цвет с применением технологии порошковой окраски. Под заказ возможна покраска в любой цвет по таблице RAL.

Оптическая часть

Варианты исполнения рассеивателя:

- кр. - специальный светотехнический прозрачный пластик с призматической поверхностью.
- кр.03 - матированный пластик с призматической поверхностью.
- оп. - матовый гладкий пластик.



Характеристики

Тип светодиодов: SMD
 Базовая цветовая температура источника света 4000 K (нейтральный белый). Под заказ доступны цвета 3000 K и 5000 K
 Индекс цветопередачи Ra >80 (Ra>90 -под заказ)
 Коэффициент пульсации светового потока ≤ 2%
 Напряжение AC220-240V
 Частота сети 50Hz ± 10%
 Ресурс модуля более 100 000 ч. (критерий L70).
 Время падения светового потока до 10% - более 50 000 ч. (критерий L90).

* - светильники с блоком аварийного питания (БАП) изготавливаются только со степенью защиты IP20.

Схема расположения диодов в светильнике:

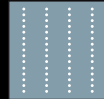

ДВО 12 «LITE GRILIATO» КР призматический рассеиватель

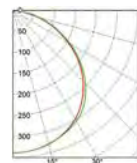
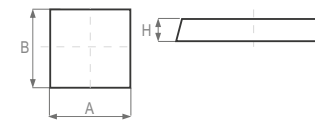

Код заказа	Наименование	P (W)	Φ (lm)	lm/w	Габариты (А x B x H, мм)		Вес, кг	
11221240021	ДВО 12-28-113.11	27	3550	131	588	588	40	2,4
11221240023	ДВО 12-34-113.11	37	4850	131	588	588	40	2,4
11221240024	ДВО 12-40-113.11	44	6200	141	588	588	40	2,4

ДВО 12 «LITE GRILIATO» ОП опаловый рассеиватель

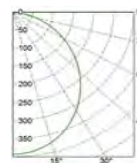
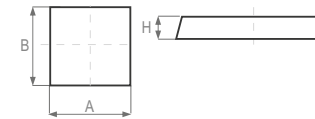

Код заказа	Наименование	P (W)	Φ (lm)	lm/w	Габариты (А x B x H, мм)		Вес, кг	
11221140021	ДВО 12-28-113.11	27	3500	130	588	588	40	2,4
11221140023	ДВО 12-34-113.11	37	4850	131	588	588	40	2,4
11221140024	ДВО 12-40-113.11	44	6150	140	588	588	40	2,4

ДВО 12 «LITE GRILIATO» КР 03 призматический матовый рассеиватель

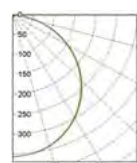
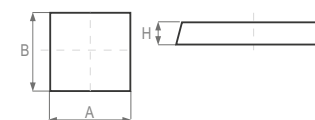

Код заказа	Наименование	P (W)	Φ (lm)	lm/w	Габариты (А x B x H, мм)		Вес, кг	
11221340021	ДВО 12-28-113.11	27	3550	131	588	588	40	2,4
11221340023	ДВО 12-34-113.11	37	4900	132	588	588	40	2,4
11221340024	ДВО 12-40-113.11	44	6250	142	588	588	40	2,4



Установка

Устанавливается в подвесных потолках типа «Armstrong». Для установки непосредственно на опорную поверхность светильник может комплектоваться рамкой для накладного монтажа (код заказа 60801000054).

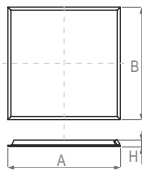
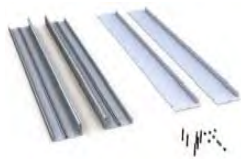

Код заказа	Наименование	P (W)	Φ (lm)	lm/w	cos φ	Габариты (А x B x H, мм)		Вес, кг	
11221140688	ДВО 12-17-111.01	21	2550	121	≥ 0,85	595	595	32	1,7
11221140687	ДВО 12-30-111.01	32,5	3970	122	≥ 0,95	595	595	32	1,7
11221140893	ДВО 12-34-111.01	38	4300	113	≥ 0,95	1195	295	32	1,8



Конструкция

Корпус изготовлен из листовой стали и окрашен в белый цвет с применением технологии порошковой окраски. Драйвер выносной.

Оптическая часть

Варианты исполнения рассеивателя:
 ■ оп. - матовый гладкий пластик.
 Светильник имеет равномерную бестеневую засветку.

Характеристики

Тип светодиодов: SMD
 Базовая цветовая температура источника света 4000 К (нейтральный белый).
 Индекс цветопередачи Ra >80 (Ra>90 -под заказ)
 Коэффициент пульсации светового потока ≤ 2%
 Напряжение AC220-240V
 Частота сети 50Hz ± 10%
 Ресурс модуля более 100 000 ч. (критерий L70).
 Время падения светового потока до 10% - более 50 000 ч. (критерий L90).

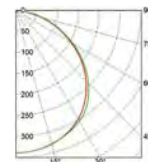

Установка

Устанавливается на опорную поверхность, а так же имеет возможность монтажа на гибких или жестких подвесах. Рекомендуемые подвесы 08; 10 (см. стр. 380).

Конструкция

Корпус изготовлен из листовой стали и окрашен в белый цвет с применением технологии порошковой окраски. Драйвер выносной.

Оптическая часть

Варианты исполнения рассеивателя:
 ■ оп. - матовый гладкий пластик.
 Светильник имеет равномерную бестеневую засветку.

Характеристики

Тип светодиодов: SMD
 Базовая цветовая температура источника света 4000 К (нейтральный белый).
 Индекс цветопередачи Ra >80 (Ra>90 -под заказ)
 Коэффициент пульсации светового потока ≤ 2%
 Напряжение AC220-240V
 Частота сети 50Hz ± 10%
 Ресурс модуля более 100 000 ч. (критерий L70).
 Время падения светового потока до 10% - более 50 000 ч. (критерий L90).

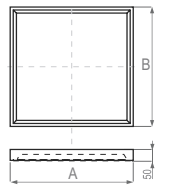

Код заказа	Наименование	P (W)	Φ (lm)	lm/w	cos φ	Габариты (А x B x H, мм)		Вес, кг	
112111401614	ДПО 12-17-111.04	21	2550	121	≥ 0,85	600	600	50	3,3
112111401606	ДПО 12-30-111.04	32,5	3970	122	≥ 0,95	600	600	50	3,3
112111402592	ДПО 12-34-111.04	38	4300	113	≥ 0,95	1200	300	50	3,5





Установка

Устанавливается в подвесных потолках типа «Armstrong». Для установки непосредственно на опорную поверхность светильник может комплектоваться рамкой для накладного монтажа (код заказа 60801000055) (см.стр. 63)

Конструкция

Корпус изготовлен из листовой стали и окрашен в белый цвет с применением технологии порошковой окраски. Драйвер размещен в выносном IP54 боксе.



Характеристики

Тип светодиодов: SMD
 Базовая цветовая температура источника света 4000 K (нейтральный белый).
 Индекс цветопередачи Ra >80 (Ra>90 -под заказ)
 Коэффициент пульсации светового потока ≤ 2%
 Напряжение AC220-240V
 Частота сети 50Hz ± 10%
 Ресурс модуля более 100 000 ч. (критерий L70).
 Время падения светового потока до 10% - более 50 000 ч. (критерий L90).

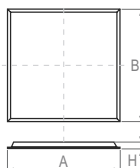

Оптическая часть

Варианты исполнения рассеивателя:
 ■ оп. - матовый гладкий пластик.
 Светильник имеет равномерную бестеневую засветку.

Код заказа	Наименование	P (W)	Φ (lm)	lm/w	cos φ	Габариты (А x B x H, мм)			Вес, кг
11221140724	ДВО 12-17-115.01	21	2550	121	≥ 0,85	595	595	32	1,8
11221140723	ДВО 12-30-115.01	32,5	3970	122	≥ 0,95	595	595	32	1,8
112211402069	ДВО 12-34-115.01	38	4300	113	≥ 0,95	1195	295	32	2,0

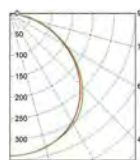

Установка

Устанавливается на опорную поверхность, а так же имеет возможность монтажа на гибких или жестких подвесах. Рекомендуемые подвесы 08; 10 (см. стр. 380).

Конструкция

Корпус изготовлен из листовой стали и окрашен в белый цвет с применением технологии порошковой окраски. Драйвер размещен в выносном IP54 боксе.



Оптическая часть

Варианты исполнения рассеивателя:
 ■ оп. - матовый гладкий пластик.
 Светильник имеет равномерную бестеневую засветку.

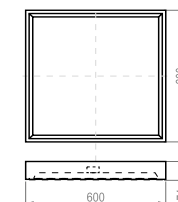
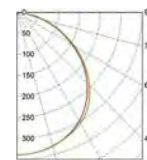

Код заказа	Наименование	P (W)	Φ (lm)	lm/w	cos φ	Габариты (А x B x H, мм)			Вес, кг
112111401859	ДПО 12-17-111.04	21	2550	121	≥ 0,85	600	600	74	3,8
112111401860	ДПО 12-30-111.04	32,5	3970	122	≥ 0,95	600	600	74	3,8
112111403263	ДПО 12-34-115.04	38	4300	113	≥ 0,95	1200	300	74	4,0





Офисно-доминиканское освещение
 Top office lighting

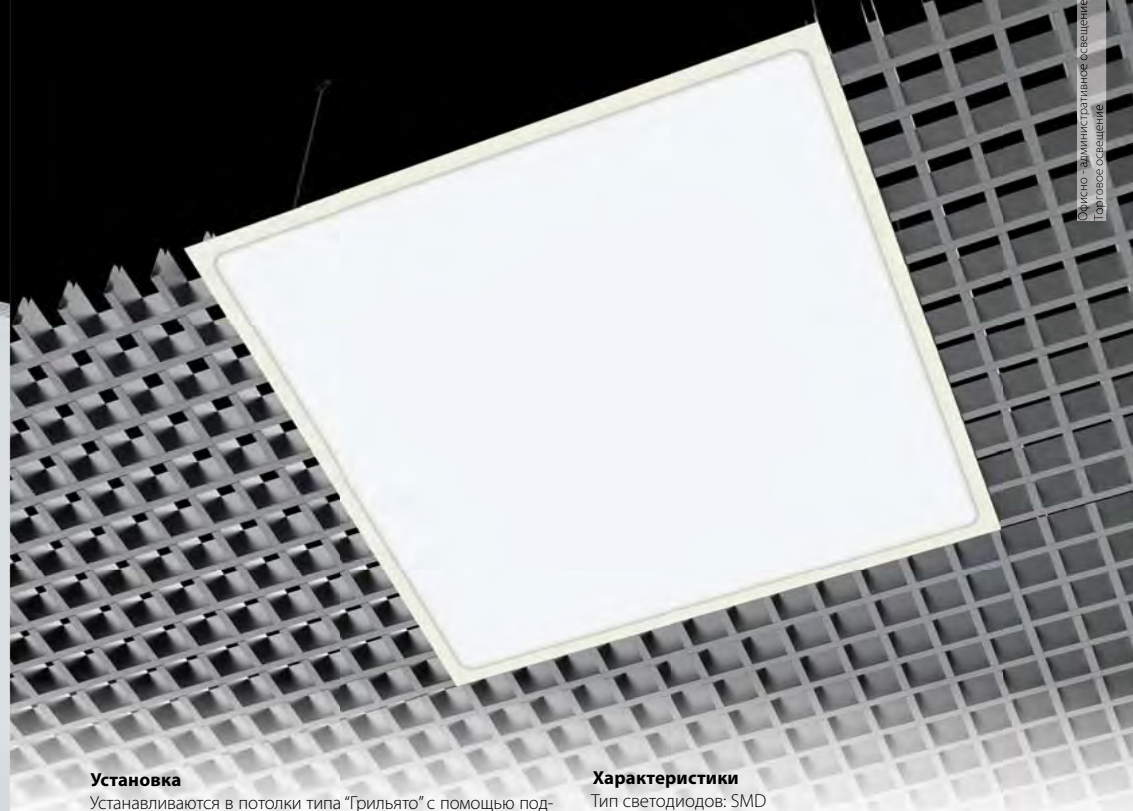

Установка

Светильники устанавливаются в потолок из гипсокартона.

Конструкция

Корпус изготовлен из листовой стали и окрашен в белый цвет с применением технологии порошковой окраски. Драйвер выносной.

Оптическая часть

Варианты исполнения рассеивателя:

- оп. - матовый гладкий пластик.

Светильник имеет равномерную бестеневую засветку.

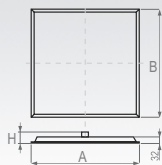

Характеристики

Тип светодиодов: SMD
 Базовая цветовая температура источника света 4000 К (нейтральный белый).
 Индекс цветопередачи Ra >80 (Ra>90 -под заказ)
 Коэффициент пульсации светового потока ≤ 2%
 Напряжение AC220-240V
 Частота сети 50Hz ± 10%
 Ресурс модуля более 100 000 ч. (критерий L70).
 Время падения светового потока до 10% - более 50 000 ч. (критерий L90).

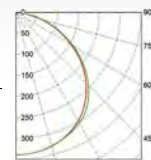

Код заказа	Наименование	P (W)	Φ (lm)	lm/w	cos φ	Габариты (А x B x H, мм)		Установочный размер (А1xВ1, мм)		Вес, кг	
11221140728	ДВО 12-17-111.02	21	2550	121	≥ 0,85	595	595	55	580	580	1,7
11221140725	ДВО 12-30-111.02	32,5	3970	122	≥ 0,95	595	595	55	580	580	1,7
112211401040	ДВО 12-34-111.02	38	4300	113	≥ 0,95	1195	295	55	1185	285	1,8



Установка

Устанавливаются в потолки типа "Грильято" с помощью подвесов для монтажа подвесных потолков (в комплект поставки не входят).

Конструкция

Корпус изготовлен из листовой стали и окрашен в белый цвет с применением технологии порошковой окраски. Драйвер выносной.

Оптическая часть

Варианты исполнения рассеивателя:

- оп. - матовый гладкий пластик.

Светильник имеет равномерную бестеневую засветку.

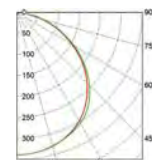

Характеристики

Тип светодиодов: SMD
 Базовая цветовая температура источника света 4000 К (нейтральный белый).
 Индекс цветопередачи Ra >80 (Ra>90 -под заказ)
 Коэффициент пульсации светового потока ≤ 2%
 Напряжение AC220-240V
 Частота сети 50Hz ± 10%
 Ресурс модуля более 100 000 ч. (критерий L70).
 Время падения светового потока до 10% - более 50 000 ч. (критерий L90).

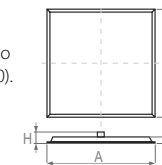

Код заказа	Наименование	P (W)	Φ (lm)	lm/w	cos φ	Габариты (А x B x H, мм)		Установочный размер (А1xВ1, мм)		Вес, кг	
11221140731	ДВО 12-17-111.11	21	2550	121	≥ 0,85	595	595	55	580	580	1,7
11221140732	ДВО 12-30-111.11	32,5	3970	122	≥ 0,95	595	595	55	580	580	1,7





Установка

Устанавливается в потолках из гипсокартона.

Конструкция

Корпус изготовлен из листовой стали и окрашен в белый цвет с применением технологии порошковой окраски. Под заказ возможна покраска в любой цвет по таблице RAL.



Оптическая часть

Варианты исполнения рассеивателя:

- кр. - специальный светотехнический прозрачный пластик с призматической поверхностью.
- кр.03 - матированный пластик с призматической поверхностью.
- оп. - матовый гладкий пластик.

Характеристики

Тип светодиодов: SMD
 Базовая цветовая температура источника света 4000 K (нейтральный белый). Под заказ доступны цвета 3000 K и 5000 K
 Индекс цветопередачи Ra >80 (Ra>90 - под заказ)
 Коэффициент пульсации светового потока ≤ 2%
 Напряжение AC220-240V
 Частота сети 50Hz ± 10%
 Ресурс модуля более 100 000 ч. (критерий L70).
 Время падения светового потока до 10% - более 50 000 ч. (критерий L90).



ДВО 12 «ECON WG» KP призматический рассеиватель

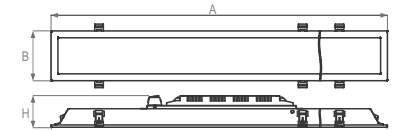
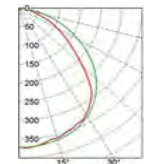

Код заказа	Наименование	P (W)	Φ (lm)	lm/w	Габариты (А x B x H, мм)			Установочный размер (А1xВ1, мм)		Вес, кг
11221240251	ДВО 12-11-111.25	13	1300	100	572	110	70	560	95	0,9
11221240252	ДВО 12-21-111.25	23	2550	111	572	110	70	560	95	0,9
11221240253	ДВО 12-21-111.25	23	2550	111	1067	110	70	1055	95	1,5
11221240010	ДВО 12-32-111.25	33	4050	123	1562	110	70	1550	95	2,0
11221240254	ДВО 12-42-111.25	43	5100	119	1067	110	70	1055	95	1,5
11221240255	ДВО 12-63-111.25	63	7500	119	1562	110	70	1550	95	2,1
11221240937	ДВО 12-126-111.25	132	16200	123	2300	110	70	2285	95	3,0

ДВО 12 «ECON WG» ОП опаловый рассеиватель

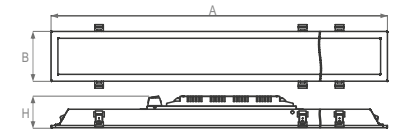
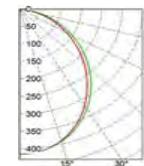

Код заказа	Наименование	P (W)	Φ (lm)	lm/w	Габариты (А x B x H, мм)			Установочный размер (А1xВ1, мм)		Вес, кг
11221140251	ДВО 12-11-111.25	13	1200	92	572	110	70	560	95	0,9
11221140252	ДВО 12-21-111.25	23	2300	100	572	110	70	560	95	0,9
11221140253	ДВО 12-21-111.25	23	2300	100	1067	110	70	1055	95	1,5
11221140010	ДВО 12-32-111.25	33	3650	111	1562	110	70	1550	95	2,0
11221140254	ДВО 12-42-111.25	43	4650	108	1067	110	70	1055	95	1,5
11221140255	ДВО 12-63-111.25	63	6800	108	1562	110	70	1550	95	2,1
11221140937	ДВО 12-126-111.25	132	16000	121	2300	110	70	2285	95	3,0

ДВО 12 «ECON WG» KP 03 призматический матовый рассеиватель

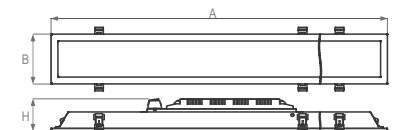
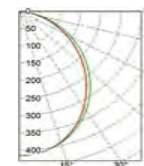

Код заказа	Наименование	P (W)	Φ (lm)	lm/w	Габариты (А x B x H, мм)			Установочный размер (А1xВ1, мм)		Вес, кг
11221340251	ДВО 12-11-111.25	13	1200	92	572	110	70	560	95	0,9
11221340252	ДВО 12-21-111.25	23	2300	100	572	110	70	560	95	0,9
11221340253	ДВО 12-21-111.25	23	2300	100	1067	110	70	1055	95	1,5
11221340010	ДВО 12-32-111.25	33	3650	111	1562	110	70	1550	95	2,0
11221340254	ДВО 12-42-111.25	43	4650	108	1067	110	70	1055	95	1,5
11221340255	ДВО 12-63-111.25	63	6800	108	1562	110	70	1550	95	2,1
11221340937	ДВО 12-126-111.25	132	16000	121	2300	110	70	2285	95	3,0



Установка
 Встраиваются в подвесные потолки типа Армстронг.

Конструкция
 Корпус изготовлен из листовой стали и окрашен в белый цвет с применением технологии порошковой окраски. Под заказ возможна покраска в любой цвет по таблице RAL.

Оптическая часть
 Светильник отраженного света.

Характеристики
 Тип светодиодов: SMD
 Базовая цветовая температура источника света 4000 К (нейтральный белый). Под заказ доступны цвета 3000 К и 5000 К
 Индекс цветопередачи Ra >80 (Ra>90 -под заказ)
 Коэффициент пульсации светового потока ≤ 2%
 Напряжение AC220-240V
 Частота сети 50Hz ± 10%
 Ресурс модуля более 100 000 ч. (критерий L70).
 Время падения светового потока до 10% - более 50 000 ч. (критерий L90).

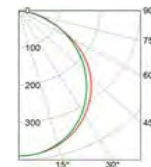
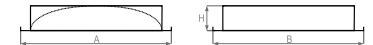

Код заказа	Наименование	P (W)	Φ (lm)	lm/w	Габариты (А x B x H, мм)			Вес, кг
11221140417	ДВО 12-28-111.07	28	2600	93	595	595	105	3,3
11221140418	ДВО 12-34-111.07	37	3350	91	595	595	105	3,3
11221140415	ДВО 12-42-111.07	43	4150	97	595	595	105	3,3
11221140647	ДВО 12-56-111.07	62	5600	90	595	595	105	4,0





Установка

Встраиваются в подвесные потолки типа Армстронг.

Конструкция

Корпус изготовлен из листовой стали и окрашен в белый цвет с применением технологии порошковой окраски. Под заказ возможна покраска в любой цвет по таблице RAL.

Оптическая часть

Варианты исполнения рассеивателя:

- оп. - матовый гладкий пластик.

Характеристики

Тип светодиодов: SMD

Базовая цветовая температура источника света 4000 К (нейтральный белый). Под заказ доступны цвета 3000 К и 5000 К

Индекс цветопередачи Ra >80 (Ra>90 -под заказ)

Коэффициент пульсации светового потока ≤ 2%

Напряжение AC220-240V

Частота сети 50Hz ± 10%

Ресурс модуля более 100 000 ч. (критерий L70).

Время падения светового потока до 10% - более 50 000 ч.

(критерий L90).

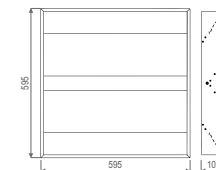
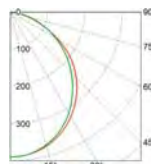

Код заказа	Наименование	P (W)	Ф (lm)	lm/w	Габариты (А x B x H, мм)			Вес, кг
11221140631	ДВО 12-27-111.07	29	3600	124	595	595	105	3,5
11221140632	ДВО 12-29-111.07	32	4000	125	595	595	105	3,5
11221140633	ДВО 12-39-111.07	42	5300	126	595	595	105	3,5
11221140634	ДВО 12-54-111.07	58	6600	114	595	595	105	3,5
11221140635	ДВО 12-58-111.07	62	7350	119	595	595	105	3,5
11221140636	ДВО 12-77-111.07	82	9750	119	595	595	105	3,5





ДВО 12 «WING»

ТУ ВУ 100130911.015-2011 (ЗАО «БЕЛИНТЕГРА»)

НОВИНКА



Установка

Встраиваются в подвесные потолки типа Армстронг.

Конструкция

Корпус изготовлен из листовой стали и окрашен в белый цвет с применением технологии порошковой окраски. Под заказ возможна покраска в любой цвет по таблице RAL.

Оптическая часть

Варианты исполнения рассеивателя:

- оп. - матовый гладкий пластик.



ВСТРАИВАЕМЫЙ СВЕТИЛЬНИК ДЛЯ ПОДВЕСНЫХ ПОТОЛКОВ ТИПА «ARMSTRONG»



Офисно - административное освещение

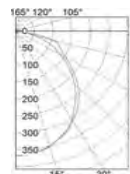
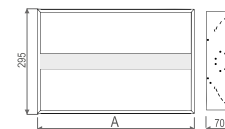

Код заказа	Наименование	P (W)	Ф (lm)	lm/w	Габариты (А x B x H, мм)			Вес, кг
11221140830	ДВО 12-10-111.25	12	1350	113	595	295	70	2,5
11221140831	ДВО 12-14-111.25	16	1850	116	595	295	70	2,5
11221140832	ДВО 12-19-111.25	22	2600	118	595	295	70	2,5
11221140833	ДВО 12-28-111.25	33	3650	111	595	295	70	2,5
11221140834	ДВО 12-19-111.25	22	2700	123	1195	295	70	4,0
11221140835	ДВО 12-28-111.25	33	3700	112	1195	295	70	4,0
11221140836	ДВО 12-38-111.25	44	5200	118	1195	295	70	4,0
11221140837	ДВО 12-56-111.25	61	7300	120	1195	295	70	4,0

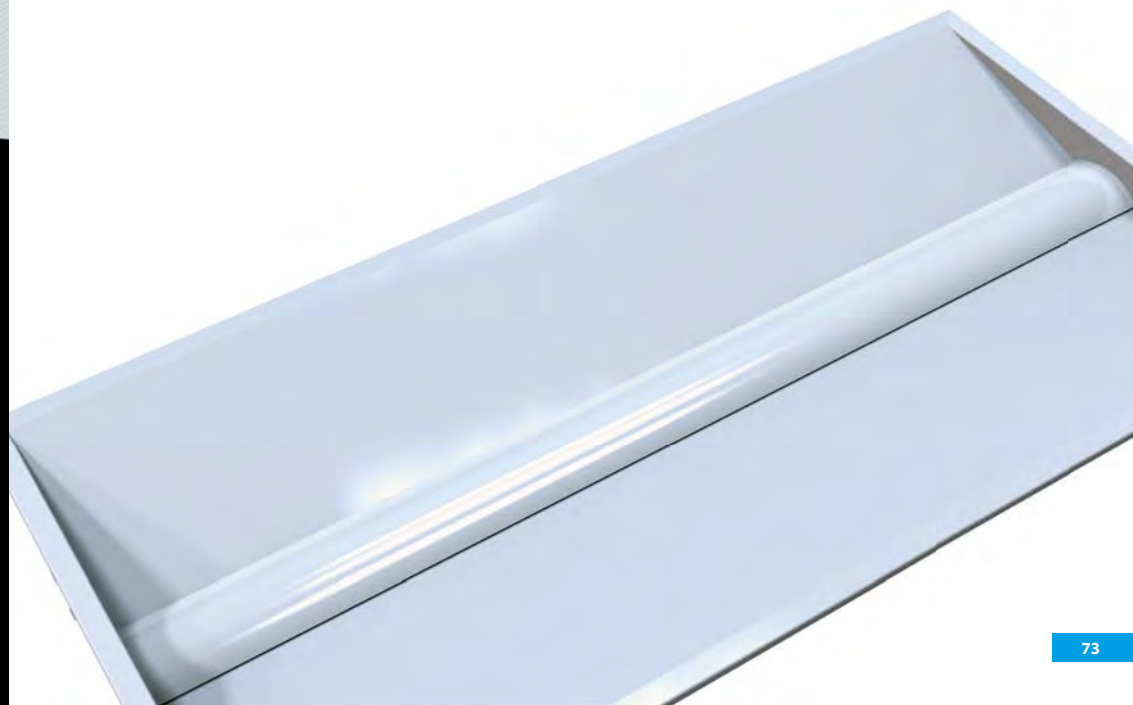



ДПО 21 «GEMINI» КР призматический рассеиватель

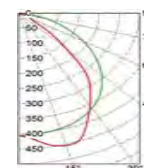
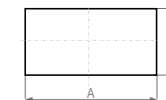

Код заказа	Наименование	P (W)	Ф (lm)	lm/w	Габариты (А x B x H, мм)		Вес, кг
12111240001	ДПО 21-21-111.34	23	2700	117	596	296 75	2,0
12111240004	ДПО 21-28-111.34	28	3400	121	596	596 75	3,9
12111240002	ДПО 21-34-111.34	37	4400	119	596	596 75	3,9
12111240003	ДПО 21-40-111.34	43	5450	127	596	596 75	3,9
12111240005	ДПО 21-34-111.34	37	4400	119	296	1196 75	4,1
12111240006	ДПО 21-40-111.34	43	5450	127	296	1196 75	4,1
12111240007	ДПО 21-68-111.34	67	8800	131	1196	596 75	7,8
12111240008	ДПО 21-80-111.34	82	10900	133	1196	596 75	7,8

ДПО 21 «GEMINI» ОП опаловый рассеиватель

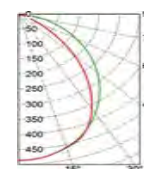
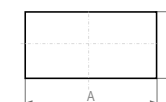

Код заказа	Наименование	P (W)	Ф (lm)	lm/w	Габариты (А x B x H, мм)		Вес, кг
12111140001	ДПО 21-21-111.34	23	2500	109	596	296 75	2,0
12111140004	ДПО 21-28-111.34	28	3150	113	596	596 75	3,9
12111140002	ДПО 21-34-111.34	37	4050	109	596	596 75	3,9
12111140003	ДПО 21-40-111.34	43	5050	117	596	596 75	3,9
12111140005	ДПО 21-34-111.34	37	4050	109	296	1196 75	4,1
12111140006	ДПО 21-40-111.34	43	5050	117	296	1196 75	4,1
12111140007	ДПО 21-68-111.34	67	8100	121	1196	596 75	7,8
12111140008	ДПО 21-80-111.34	82	10100	123	1196	596 75	7,8

Установка

Крепится как на потолок, так и встраивается в подвесной потолок типа «Armstrong». Возможна установка на подвесах, регулируемых по высоте. Рекомендуемые подвесы 08; 09; 10; 11 (см. стр. 380).

Конструкция

Корпус изготовлен из листовой стали и окрашен в белый цвет с применением технологии порошковой окраски. Под заказ возможна покраска в любой цвет по таблице RAL.

Оптическая часть

Комбинированный рассеиватель - сочетание призматического или опалового рассеивателя из пластика и зеркального анодированного алюминия.

Характеристики

Тип светодиодов: SMD
 Базовая цветовая температура источника света 4000 К (нейтральный белый). Под заказ доступны цвета 3000 К и 5000 К
 Индекс цветопередачи Ra >80 (Ra>90 -под заказ)
 Коэффициент пульсации светового потока ≤ 2%
 Напряжение AC220-240V
 Частота сети 50Hz ± 10%
 Ресурс модуля более 100 000 ч. (критерий L70).
 Время падения светового потока до 10% - более 50 000 ч. (критерий L90).





Установка

Устанавливается в подвесных потолках типа «Armstrong» или в потолках из гипсокартона. Для установки светильника в потолок из гипсокартона в корпусе предусмотрены специальные отверстия, и светильник комплектуется четырьмя кронштейнами (заказываются отдельно, код заказа: 60300000035).



Конструкция

Корпус изготовлен из листовой стали и окрашен в белый цвет с применением технологии порошковой окраски. Под заказ возможна покраска в любой цвет по таблице RAL.



Оптическая часть

Комбинированный рассеиватель - сочетание призматического или опалового рассеивателя из пластика и зеркального анодированного алюминия.

Характеристики

Тип светодиодов: SMD
 Базовая цветовая температура источника света 4000 K (нейтральный белый). Под заказ доступны цвета 3000 K и 5000 K
 Индекс цветопередачи Ra >80 (Ra>90 -под заказ)
 Коэффициент пульсации светового потока ≤ 2%
 Напряжение AC220-240V
 Частота сети 50Hz ± 10%
 Ресурс модуля более 100 000 ч. (критерий L70).
 Время падения светового потока до 10% - более 50 000 ч. (критерий L90).



ДВО 21 «GEMINI» КР призматический рассеиватель

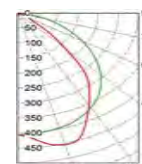

Код заказа	Наименование	P (W)	Φ (lm)	lm/w	Габариты (А x B x H, мм)			Установочный размер (А1xВ1, мм)		Вес, кг
12121240001	ДВО 21-21-113.34	23	2700	117	595	295	75	580	280	2,0
12121240002	ДВО 21-28-113.34	28	3400	121	595	595	75	580	580	3,8
12121240005	ДВО 21-34-113.34	37	4400	119	1195	295	75	1180	280	4,0
12121240003	ДВО 21-34-113.34	37	4400	119	595	595	75	580	580	3,8
12121240006	ДВО 21-40-113.34	43	5450	127	1195	295	75	1180	280	4,0
12121240004	ДВО 21-40-113.34	43	5450	127	595	595	75	580	580	3,8
12121240007	ДВО 21-68-113.34	67	8800	131	1195	595	75	1180	580	7,6
12121240008	ДВО 21-80-113.34	82	10900	133	1195	595	75	1180	580	7,6

ДВО 21 «GEMINI» ОП опаловый рассеиватель

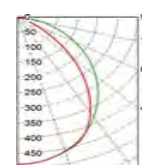

Код заказа	Наименование	P (W)	Φ (lm)	lm/w	Габариты (А x B x H, мм)			Установочный размер (А1xВ1, мм)		Вес, кг
12121140001	ДВО 21-21-113.34	23	2500	109	595	295	75	580	280	2,0
12121140002	ДВО 21-28-113.34	28	3150	113	595	595	75	580	580	3,8
12121140005	ДВО 21-34-113.34	37	4050	109	1195	295	75	1180	280	4,0
12121140003	ДВО 21-34-113.34	37	4050	109	595	595	75	580	580	3,8
12121140006	ДВО 21-40-113.34	43	5050	117	1195	295	75	1180	280	4,0
12121140004	ДВО 21-40-113.34	43	5050	117	595	595	75	580	580	3,8
12121140007	ДВО 21-68-113.34	67	8100	121	1195	595	75	1180	580	7,6
12121140008	ДВО 21-80-113.34	82	10100	123	1195	595	75	1180	580	7,6



ДВО 21 «GEMINI GRILIATO»

ТУ BY 100130911.015-2011 (ЗАО «БЕЛИНТЕРА»)

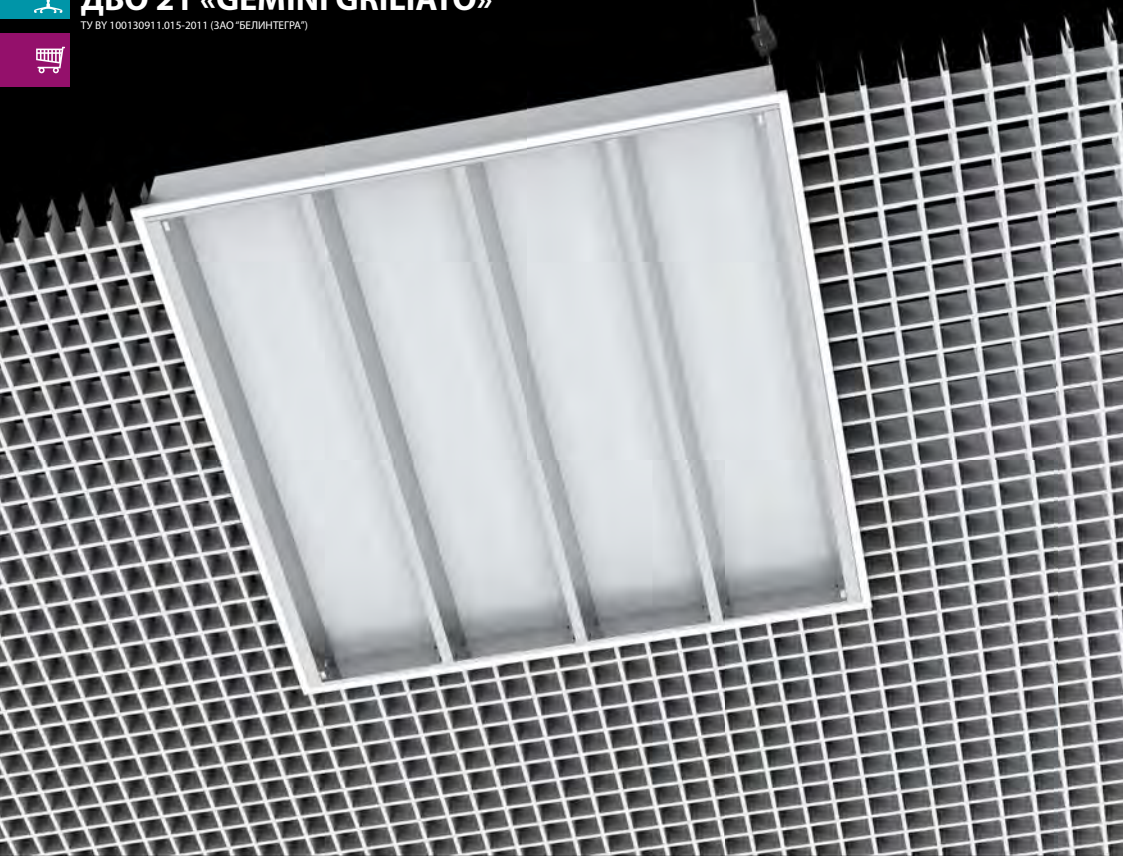

Установка

Устанавливаются в потолки типа «Грильято» с помощью подвесов для монтажа подвесных потолков (в комплект поставки не входят).

Конструкция

Корпус изготовлен из листовой стали и окрашен в белый цвет с применением технологии порошковой окраски. Под заказ возможна покраска в любой цвет по таблице RAL.

Оптическая часть

Комбинированный рассеиватель - сочетание призматического или опалового рассеивателя из пластика и зеркального анодированного алюминия.

Характеристики

Тип светодиодов: SMD
Базовая цветовая температура источника света 4000 К (нейтральный белый). Под заказ доступны цвета 3000 К и 5000 К
Индекс цветопередачи Ra >80 (Ra>90 - под заказ)
Коэффициент пульсации светового потока ≤ 2%
Напряжение AC220-240V
Частота сети 50Hz ± 10%
Ресурс модуля более 100 000 ч. (критерий L70).
Время падения светового потока до 10% - более 50 000 ч. (критерий L90).



СВЕТИЛЬНИК ДЛЯ ПОТОЛКОВ ТИПА «ГРИЛЛЯТО»

ДВО 21 «GEMINI GRILIATO» КР призматический рассеиватель

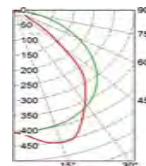

Код заказа	Наименование	P (W)	Φ (lm)	lm/w	Габариты (А x B x H, мм)			Установочный размер (А1xВ1, мм)		Вес, кг
12121240009	ДВО 21-28-113.11	28	3400	121	587	588	75	580	580	3,7
12121240010	ДВО 21-34-113.11	37	4400	119	587	588	75	580	580	3,7
12121240011	ДВО 21-40-113.11	43	5450	127	587	588	75	580	580	3,7

ДВО 21 «GEMINI GRILIATO» ОП опаловый рассеиватель

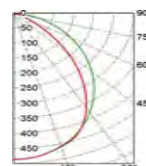

Код заказа	Наименование	P (W)	Φ (lm)	lm/w	Габариты (А x B x H, мм)			Установочный размер (А1xВ1, мм)		Вес, кг
12121140009	ДВО 21-28-113.11	28	3150	113	587	588	75	580	580	3,7
12121140010	ДВО 21-34-113.11	37	4050	109	587	588	75	580	580	3,7
12121140011	ДВО 21-40-113.11	43	5050	117	587	588	75	580	580	3,7

Схема монтажа светильника ДВО 21 «GEMINI GRILIATO» в потолок типа «Грильято»:

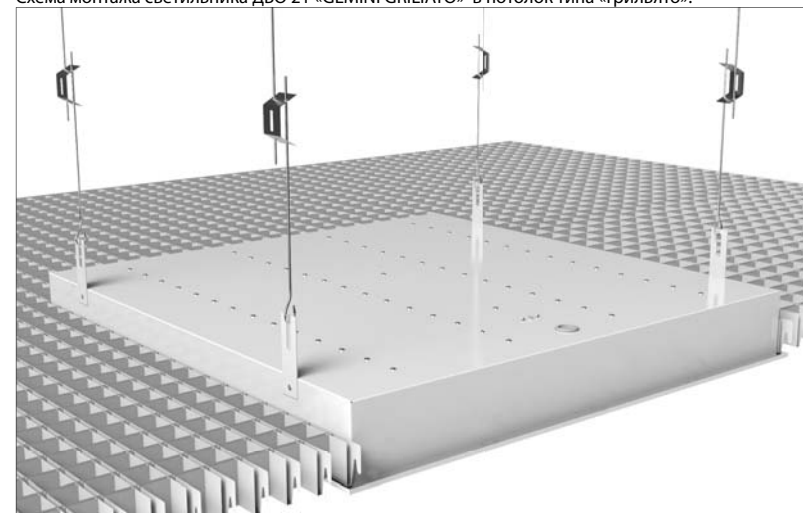

Офисно - административное освещение
Торговое освещение



ДПО 11 «ASTRA» КР растровая решетка с призматическим рассеивателем

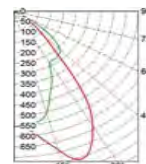

Код заказа	Наименование	P (W)	Ф (lm)	lm/w	Габариты (А x B x H, мм)			Вес, кг
11111240001	ДПО 11-21-111.36	22	2200	100	595	295	56	2,5
11111240002	ДПО 11-36-111.36	33	3350	102	595	595	56	4,7
11111240004	ДПО 11-40-111.36	43	4450	103	595	595	56	4,9

ДПО 11 «ASTRA» ОП растровая решетка с опаловым рассеивателем

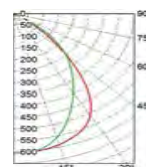

Код заказа	Наименование	P (W)	Ф (lm)	lm/w	Габариты (А x B x H, мм)			Вес, кг
11111140001	ДПО 11-21-111.36	22	2150	98	595	295	56	2,5
11111140002	ДПО 11-36-111.36	33	3200	97	595	595	56	4,7
11111140004	ДПО 11-40-111.36	43	4300	100	595	595	56	4,9

Установка

Крепится как на потолок, так и встраивается в подвесной потолок типа «Armstrong».
Возможна установка на подвесах, регулируемых по высоте.
Рекомендуемые подвесы 08; 09; 10; 11 (см. стр. 380).

Конструкция

Корпус изготовлен из листовой стали и окрашен в белый цвет с применением технологии порошковой окраски.
Под заказ возможна покраска в любой цвет по таблице RAL.

Оптическая часть

Комбинированный рассеиватель - сочетание призматического или опалового рассеивателя из пластика и зеркального анодированного алюминия.

Характеристики

Тип светодиодов: SMD
Базовая цветовая температура источника света 4000 K (нейтральный белый). Под заказ доступны цвета 3000 K и 5000 K
Индекс цветопередачи Ra >80 (Ra>90 -под заказ)
Коэффициент пульсации светового потока ≤ 2%
Напряжение AC220-240V
Частота сети 50Hz ± 10%
Ресурс модуля более 100 000 ч. (критерий L70).
Время падения светового потока до 10% - более 50 000 ч. (критерий L90).





Установка

Устанавливается в подвесных потолках типа «Armstrong» или в потолках из гипсокартона. Для установки светильника в потолок из гипсокартона в корпусе предусмотрены специальные отверстия, и светильник комплектуется четырьмя кронштейнами (заказываются отдельно, код заказа: 60300000035).



Конструкция

Корпус изготовлен из листовой стали и окрашен в белый цвет с применением технологии порошковой окраски. Под заказ возможна покраска в любой цвет по таблице RAL.

Оптическая часть

Комбинированный рассеиватель - сочетание призматического или опалового рассеивателя из пластика и зеркального анодированного алюминия.



ДВО 11 «LIRA» КР

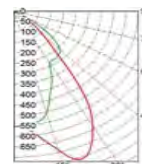

Код заказа	Наименование	P (W)	Φ (lm)	lm/w	Габариты (А x B x H, мм)			Установочный размер (А1xВ1, мм)		Вес, кг
11121240006	ДВО 11-21-111.35	22	2200	100	595	295	56	580	280	2,4
11121240007	ДВО 11-36-111.35	33	3350	102	595	595	56	580	580	4,6
11121240008	ДВО 11-40-111.35	43	4450	103	595	595	56	580	580	4,6

ДВО 11 «LIRA» ОП

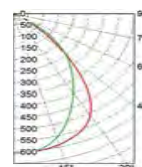

Код заказа	Наименование	P (W)	Φ (lm)	lm/w	Габариты (А x B x H, мм)			Установочный размер (А1xВ1, мм)		Вес, кг
11121140006	ДВО 11-21-111.35	22	2150	98	595	295	56	580	280	2,4
11121140007	ДВО 11-36-111.35	33	3200	97	595	595	56	580	580	4,6
11121140008	ДВО 11-40-111.35	43	4300	100	595	595	56	580	580	4,6



ДВО 11 «LIRA GRILIATO»

ТУ BY 100130911.015-2011 (ЗАО «БЕЛИНТЕРА»)



Установка

Устанавливаются в потолки типа «Грильято» с помощью подвесов для монтажа подвесных потолков (в комплект поставки не входят).

Конструкция

Корпус изготовлен из листовой стали и окрашен в белый цвет с применением технологии порошковой окраски. Под заказ возможна покраска в любой цвет по таблице RAL.

Оптическая часть

Комбинированный рассеиватель - сочетание призматического или опалового рассеивателя из пластика и зеркального анодированного алюминия.

Характеристики

Тип светодиодов: SMD
Базовая цветовая температура источника света 4000 К (нейтральный белый). Под заказ доступны цвета 3000 К и 5000 К
Индекс цветопередачи Ra >80 (Ra>90 - под заказ)
Коэффициент пульсации светового потока ≤ 2%
Напряжение AC220-240V
Частота сети 50Hz ± 10%
Ресурс модуля более 100 000 ч. (критерий L70).
Время падения светового потока до 10% - более 50 000 ч. (критерий L90).



СВЕТИЛЬНИК ДЛЯ ПОТОЛКОВ ТИПА «ГРИЛЛЯТО»

ДВО 11 «LIRA GRILIATO» КР

растровая решетка с призматическим рассеивателем

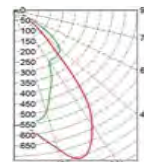

Код заказа	Наименование	P (W)	Φ (lm)	lm/w	Габариты (А x B x H, мм)			Установочный размер (А1xВ1, мм)		Вес, кг
11121240009	ДВО 11-40-111.11	43	4450	103	588	588	56	580	580	4,5

ДВО 11 «LIRA GRILIATO» ОП

растровая решетка с опаловым рассеивателем

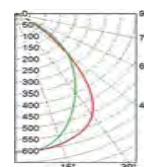

Код заказа	Наименование	P (W)	Φ (lm)	lm/w	Габариты (А x B x H, мм)			Установочный размер (А1xВ1, мм)		Вес, кг
11121140009	ДВО 11-40-111.11	43	4300	100	588	588	56	580	580	4,5

Схема монтажа светильника ДВО 11 «LIRA GRILIATO» в потолок типа «Грильято»:

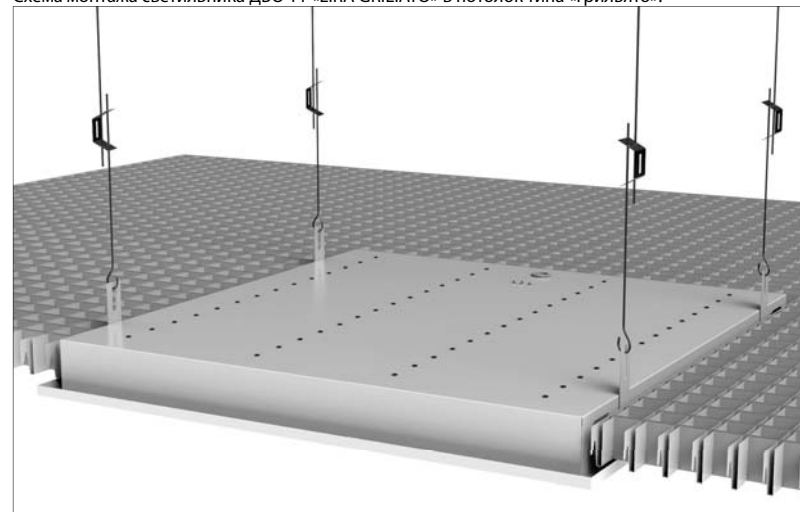



ДПО 11 «STIL» KP растровая решетка с призматическим рассеивателем

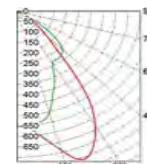
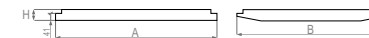

Код заказа	Наименование	P (W)	Ф (lm)	lm/w	Габариты (А x B x H, мм)			Вес, кг
11111240010	ДПО 11-21-111.37	22	2200	100	624	365	63	3,0
11111240011	ДПО 11-36-111.37	33	3350	102	624	622	63	5,7
11111240009	ДПО 11-40-111.37	43	4450	103	624	622	63	6,0

ДПО 11 «STIL» ОП растровая решетка с опаловым рассеивателем

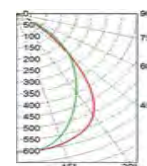

Код заказа	Наименование	P (W)	Ф (lm)	lm/w	Габариты (А x B x H, мм)			Вес, кг
11111140010	ДПО 11-21-111.37	22	2150	98	624	365	63	3,0
11111140011	ДПО 11-36-111.37	33	3200	97	624	622	63	5,7
11111140009	ДПО 11-40-111.37	43	4300	100	624	622	63	6,0

Установка

Крепится на поверхность потолка, может быть встроен в гипсокартон или в подвесной потолок типа «Armstrong». Возможна установка на подвесах, регулируемых по высоте. Рекомендуемые подвесы 08; 09; 10; 11 (см. стр. 380).

Конструкция

Корпус изготовлен из листовой стали и окрашен в белый цвет с применением технологии порошковой окраски. Под заказ возможна покраска в любой цвет по таблице RAL.

Оптическая часть

Комбинированный рассеиватель - сочетание призматического или опалового рассеивателя из пластика и зеркального анодированного алюминия.

Характеристики

Тип светодиодов: SMD
Базовая цветовая температура источника света 4000 К (нейтральный белый). Под заказ доступны цвета 3000 К и 5000 К
Индекс цветопередачи Ra >80 (Ra>90 -под заказ)
Коэффициент пульсации светового потока ≤ 2%
Напряжение AC220-240V
Частота сети 50Hz ± 10%
Ресурс модуля более 100 000 ч. (критерий L70).
Время падения светового потока до 10% - более 50 000 ч. (критерий L90).



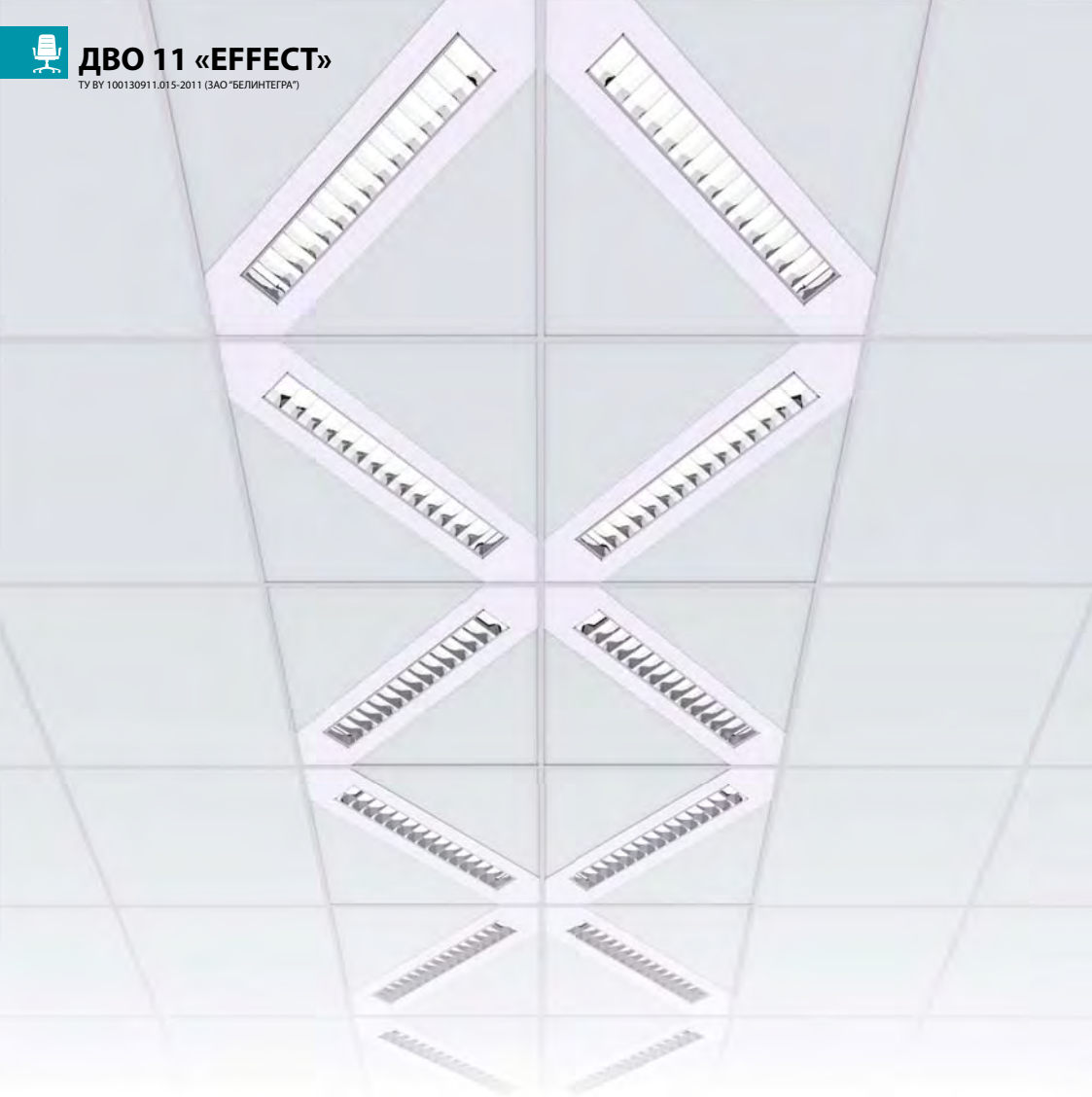

Установка

Устанавливается в подвесных потолках типа «Armstrong».

Конструкция

Корпус изготовлен из листовой стали и окрашен в белый цвет с применением технологии порошковой окраски. Под заказ возможна покраска в любой цвет по таблице RAL.

Оптическая часть

Комбинированный рассеиватель - сочетание призматического или опалового рассеивателя из пластика и зеркального анодированного алюминия.

Характеристики

Тип светодиодов: SMD
Базовая цветовая температура источника света 4000 К (нейтральный белый). Под заказ доступны цвета 3000 К и 5000 К
Индекс цветопередачи Ra >80 (Ra>90 -под заказ)
Коэффициент пульсации светового потока ≤ 2%
Напряжение AC220-240V
Частота сети 50Hz ± 10%
Ресурс модуля более 100 000 ч. (критерий L70).
Время падения светового потока до 10% - более 50 000 ч. (критерий L90).



ДВО 11 «EFFECT» КР растровая решетка с призматическим рассеивателем

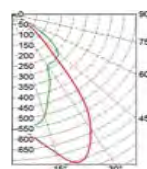
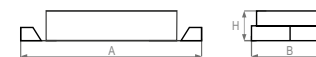

Код заказа	Наименование	P (W)	Φ (lm)	lm/w	cos φ	Габариты (А x B x H, мм)			Вес, кг
11121240010	ДВО 11-10-111.08	12	1100	92	≥ 0,5	840	170	56	2,1
11121240011	ДВО 11-21-111.08	22	2200	100	≥ 0,95	840	170	56	2,2

ДВО 11 «EFFECT» ОП растровая решетка с опаловым рассеивателем

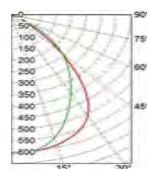
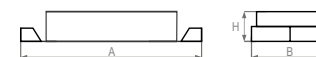

Код заказа	Наименование	P (W)	Φ (lm)	lm/w	cos φ	Габариты (А x B x H, мм)			Вес, кг
11121140010	ДВО 11-10-111.08	12	1050	88	≥ 0,5	840	170	56	2,1
11121140011	ДВО 11-21-111.08	22	2150	98	≥ 0,95	840	170	56	2,2



Бизнес-центр «ПАРК» (РБ, г.Минск)



Офисно-административное освещение
 Торговое освещение



Установка

Светильник встраивается в подвесные потолки, в том числе реечные.

Конструкция

Корпус светильника изготовлен из листовой стали и окрашен в белый цвет с применением технологии порошковой окраски.

Подвод сетевого кабеля осуществляется через герметичный сальник.

Оптическая часть

Рассеиватель выполнен из оптического поликарбоната. По периметру рассеивателя установлен уплотнитель. Уплотнение имеет высокую термическую (от -50°C до +120°C) и атмосферостойкость.

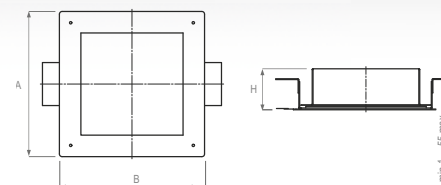
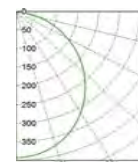

Характеристики

Тип светодиодов: SMD

Базовая цветовая температура источника света 4000 K (нейтральный белый). Под заказ доступны цвета 3000 K и 5000 K

Индекс цветопередачи Ra >80 (Ra>90 - под заказ)

Коэффициент пульсации светового потока ≤ 2%

Напряжение AC220-240V

Частота сети 50Hz ± 10%

Ресурс модуля более 100 000 ч. (критерий L70).

Время падения светового потока до 10% - более 50 000 ч. (критерий L90).

Код заказа	Наименование	P (W)	Φ (lm)	lm/w	Габариты (А x B x H, мм)	Установочный размер (А1xВ1, мм)	Вес, кг
11221140148	ДВО 12-18-115.02	21	1900	90	270 270 70	259 250	1,75



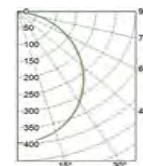

Для «рейки» с шириной 85 мм. (+15 мм. зазор)

Код заказа	Наименование	P (W)	Φ (lm)	lm/w	cos φ	Габариты (А x B x H, мм)	Вес, кг
11221140114	ДВО 12-21-115.05	23	2350	102	≥ 0,5	680 210 87	2,6
11221140377	ДВО 12-21-115.05	23	2450	107	≥ 0,95	1190 210 87	3,6
11221140378	ДВО 12-30-115.05	31	3550	115	≥ 0,95	1190 210 87	3,6
11221140379	ДВО 12-42-115.05	43	4950	115	≥ 0,95	1190 210 87	3,6

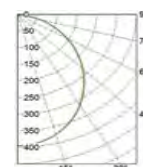

Для «рейки» с шириной 135 мм. (+15 мм. зазор)

Код заказа	Наименование	P (W)	Φ (lm)	lm/w	cos φ	Габариты (А x B x H, мм)	Вес, кг
11221140256	ДВО 12-21-115.05	23	2150	93	≥ 0,5	1170 170 72	3,3
11221140116	ДВО 12-30-115.05	31	3000	97	≥ 0,95	1170 170 72	3,3
11221140257	ДВО 12-42-115.05	43	4300	100	≥ 0,95	1170 170 72	3,3

Установка

Встраивается в реечные потолки с шириной рейки 85 мм и 150 мм с помощью монтажного комплекта (поставляется комплектно).



Конструкция

Корпус изготовлен из листовой стали и окрашен в белый цвет с применением технологии порошковой окраски.

Оптическая часть

Рассеиватель выполнен из специального светотехнического матового гладкого пластика (опал).

Характеристики

Тип светодиодов: SMD
 Базовая цветовая температура источника света 4000 K (нейтральный белый). Под заказ доступны цвета 3000 K и 5000 K
 Индекс цветопередачи Ra >80 (Ra>90 -под заказа)
 Коэффициент пульсации светового потока ≤ 2%
 Напряжение AC220-240V
 Частота сети 50Hz ± 10%
 Ресурс модуля более 100 000 ч. (критерий L70).
 Время падения светового потока до 10% - более 50 000 ч. (критерий L90).

Схема монтажа светильника ДВО 12 «RAIL» IP54 в реечный потолок

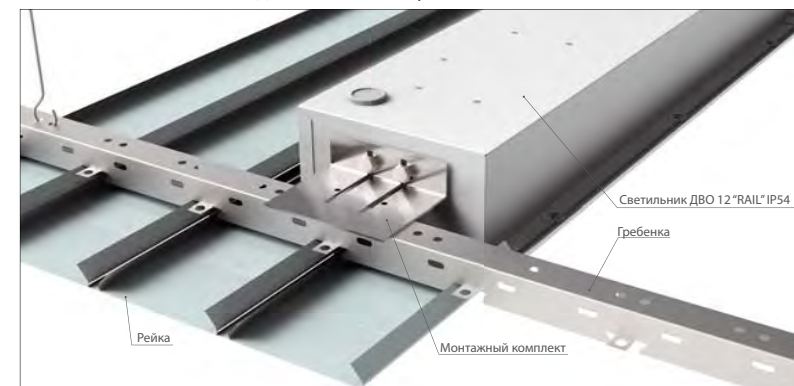



ДВО 12 «SATURN LIGHT»

ТУ BY 100130911.015-2011 (ЗАО «БЕЛИНТЕРА»)

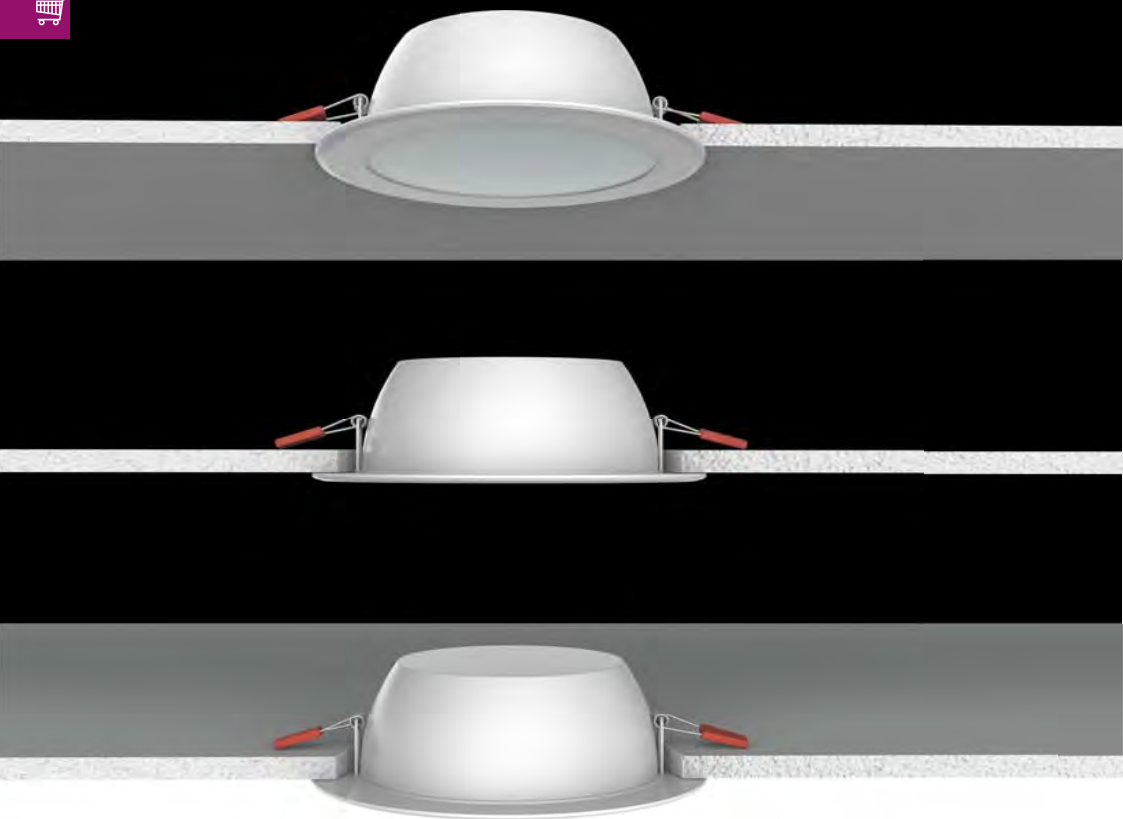

Установка

Встраиваются в подвесные потолки типа «Armstrong», типа «Грильято», потолок из гипсокартона или металлические кассетные потолки с помощью специальных защелок (входят в комплект поставки).

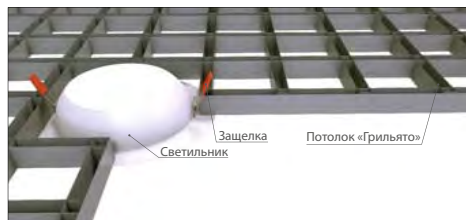

Возможна комплектация панелью для установки в квадратные отверстия. Сторона квадрата от 280 до 600 мм (размер согласовывается с заказчиком). Подключение и монтаж светильников проводится без применения специальных инструментов.



Конструкция

Корпус штампованный алюминиевый.

Оптическая часть

Рассеиватель из матового светотехнического поликарбоната обеспечивает эффективное и благоприятное для глаз рассеяние света.

Характеристики

Тип светодиодов: COB
Базовая цветовая температура источника света 4000 К (нейтральный белый). Под заказ доступны цвета 3000 К и 5000 К
Индекс цветопередачи Ra >80 (Ra>90 -под заказ)
Коэффициент пульсации светового потока ≤ 2%
Напряжение AC220-240V
Частота сети 50Hz ± 10%
Ресурс модуля более 100 000 ч. (критерий L70).

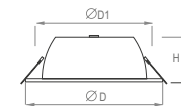
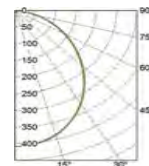

Код заказа	Наименование	P (W)	Ф (lm)	lm/w	cos φ	Габариты (H x D, мм)	Установочный размер (D1, мм)	Вес, кг
11221140174	ДВО 12-10-113.30	12	1400	117	≥ 0,5	43 190	170	0,5
11221140179	ДВО 12-15-113.30	17	1900	112	≥ 0,5	43 190	170	0,5
11221140178	ДВО 12-14-113.30	16	2100	131	≥ 0,5	48 240	220	0,6
11221140180	ДВО 12-20-113.30	23	3000	130	≥ 0,95	48 240	220	0,6
11221140185	ДВО 12-30-113.30	32	4200	131	≥ 0,95	48 240	220	0,6

Установка в квадратные отверстия с размерами установки от 280 до 600 мм

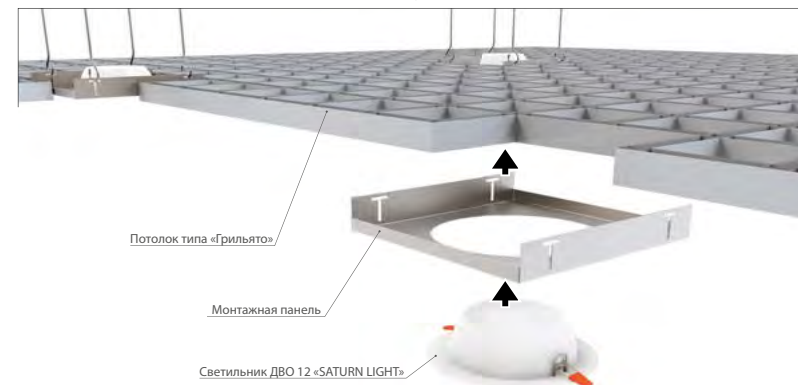



ДВО 12 «SATURN LIGHT» IP54

ТУ ВУ 100130911.015-2011 (ЗАО «БЕЛИНТЕРА»)



Установка

Встраиваются в подвесные потолки типа «Armstrong», типа «Грильято», потолки из гипсокартона или металлические кассетные потолки с помощью специальных защелок (входят в комплект поставки).

Возможна комплектация панелью для установки в квадратные отверстия. Сторона квадрата от 280 до 600 мм (размер согласовывается с заказчиком).

Подключение и монтаж светильников проводится без применения специальных инструментов.

Конструкция

Корпус штампованный алюминиевый.

Драйвер светильника помещен в герметичный выносной бокс со степенью защиты IP54. Выносной бокс устанавливается на поверхность потолка.

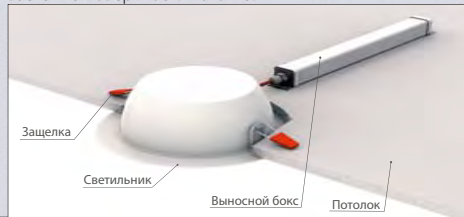

Оптическая часть

Рассеиватель из матового светотехнического поликарбоната обеспечивает эффективное и благоприятное для глаз рассеяние света.

Характеристики

Тип светодиодов: COB

Базовая цветовая температура источника света 4000 K (нейтральный белый). Под заказ доступны цвета 3000 K и 5000 K

Индекс цветопередачи Ra >80 (Ra>90 -под заказ)

Коэффициент пульсации светового потока ≤ 2%

Напряжение AC220-240V

Частота сети 50Hz ± 10%

Ресурс модуля более 100 000 ч. (критерий L70).



СВЕТИЛЬНИК ВСТРАИВАЕМЫЙ НАПРАВЛЕННОГО СВЕТА СО СТЕПЕНЬЮ ЗАЩИТЫ (IP54)

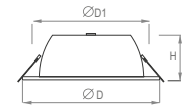

Код заказа	Наименование	P (W)	Ф (lm)	lm/w	cos φ	Габариты (H x D, мм)		Установочный размер (D1, мм)	Вес, кг
11221140515	ДВО 12-10-115.30	12	1400	117	≥ 0,5	43	190	170	0,7
11221140395	ДВО 12-15-115.30	17	1900	112	≥ 0,5	43	190	170	0,7
11221140495	ДВО 12-14-115.30	16	2100	131	≥ 0,5	48	240	220	0,9
11221140394	ДВО 12-20-115.30	23	3000	130	≥ 0,95	48	240	220	0,9
11221140516	ДВО 12-30-115.30	32	4200	131	≥ 0,95	48	240	220	0,9

Установка в квадратные отверстия с размерами установки от 280 до 600 мм

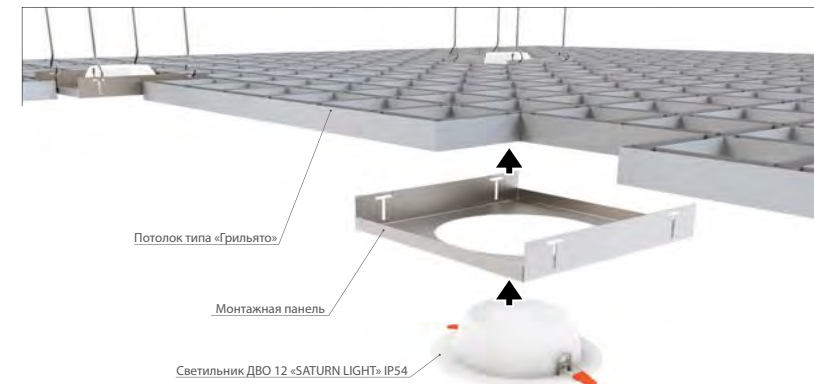

Офисно-административное освещение
Торговое освещение



ДВО 12 «SATURN MAX»

ТУ BY 100130911.015-2011 (ЗАО «БЕЛИНТЕРА»)



НОВИНКА

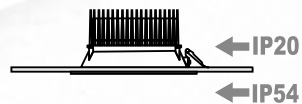

Установка

Встраиваются в подвесные потолки типа «Armstrong», типа «Грильято», потолки из гипсокартона или металлические кассетные потолки с помощью специальных защелок (входят в комплект поставки).

Возможна комплектация панелью для установки в квадратные отверстия. Сторона квадрата от 280 до 600 мм (размер согласовывается с заказчиком).

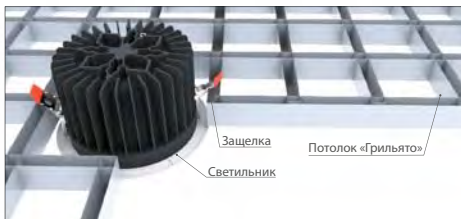

Подключение и монтаж светильников проводится без применения специальных инструментов.



Конструкция

Корпус штампованный алюминиевый.

Оптическая часть

Зеркальный отражатель изготовлен из анодированного алюминия. Светильник комплектуется защитным стеклом.

Характеристики

Тип светодиодов: COB

Базовая цветовая температура источника света 4000 K (нейтральный белый). Под заказ доступны цвета 3000 K и 5000 K

Индекс цветопередачи Ra >80 (Ra>90 -под заказ)

Коэффициент пульсации светового потока ≤ 2%

Напряжение AC220-240V

Частота сети 50Hz ± 10%

Ресурс модуля более 100 000 ч. (критерий L70).



СВЕТИЛЬНИК ВСТРАИВАЕМЫЙ НАПРАВЛЕННОГО СВЕТА

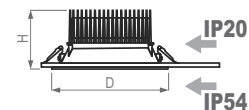
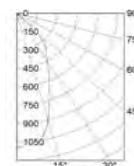

Код заказа	Наименование	P (W)	Φ (lm)	lm/w	Габариты (H x D, мм)		Установочный размер (D1, мм)	Вес, кг
112211401028	ДВО 12-12-115.30	15	1850	123	63	140	120	0,8
112211401029	ДВО 12-16-115.30	20	2550	128	63	140	120	0,8
112211401030	ДВО 12-24-115.30	28	3400	121	112	230	210	1,7
112211401031	ДВО 12-31-115.30	34	4200	124	112	230	210	1,7
11221640940	ДВО 12-37-115.30	40	4850	121	112	230	210	1,7



Офисно-административное освещение
Торговое освещение



Установка

Встраиваются в подвесные потолки типа «Armstrong» или в потолки из гипсокартона с помощью монтажных скоб (поставляются комплектно).

Конструкция

Поворотный механизм светильника позволяет изменять направление светового потока и направить свет на нужную поверхность.

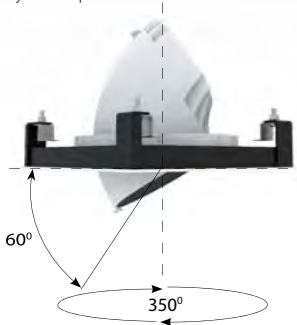

Оптическая часть

Конструкция отражателя гарантирует равномерное свечение по всей поверхности светового пятна. Стекло прозрачное, что обеспечивает максимальную светоотдачу светильника.

Возможно применение специальных цветов светодиодного источника для более привлекательной презентации товара (при заказе указывается цвет светодиодного источника).



Цвет	Применяется для подсветки
ART	Картины, скульптуры, фрески, гобелены, мозаики и другие произведения искусства, выставляемые в музеях, галереях.
GOLD	Пшеничная выпечка, белый хлеб, сыры, изделия из красного и желтого золота.
MEAT+	Копченое мясо, копченая рыба, колбасные изделия.
Fresh Meat	Свежее мясо.
WC2 (5000K)	Алкольная продукция, молочные продукты, промышленные и хозяйственные товары, бытовая химия, одежда и другие группы товаров, свежая рыба.
WN2 (4000K)	
WW (3000K)	Овощи, фрукты, зелень, кулинария, элитный алкоголь.

Характеристики

Тип светодиодов: COB
 Базовая цветовая температура источника света 4000 K (нейтральный белый). Под заказ доступны специальные цвета.
 Индекс цветопередачи Ra >80 (Ra>90 -под заказ)
 Коэффициент пульсации светового потока ≤ 2%
 Напряжение AC220-240V
 Частота сети 50Hz ± 10%
 Ресурс модуля более 100 000 ч. (критерий L70).

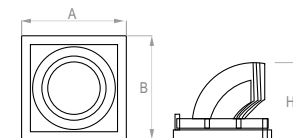
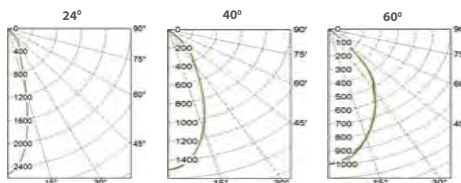

Код заказа	Наименование	P (W)	Φ (lm)	lm/w	Угол светораспределения, град	Габариты (А x B x H, мм)			Установочный размер (А1xВ1, мм)		Вес, кг
11221540391	ДВО 12-31-111.21	34	4100	121	24	175	175	140	165	165	1,3
11221540392	ДВО 12-31-111.21	34	4100	121	40	175	175	140	165	165	1,3
11221540393	ДВО 12-31-111.21	34	4100	121	60	175	175	140	165	165	1,3

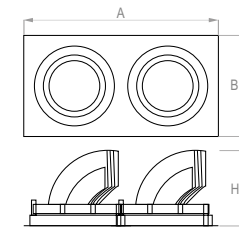

Код заказа	Наименование	P (W)	Φ (lm)	lm/w	Угол светораспределения, град	Габариты (А x B x H, мм)			Установочный размер (А1xВ1, мм)		Вес, кг
11221540388	ДВО 12-2x31-111.21	68	8200	121	24	350	175	140	340	165	2,0
11221540389	ДВО 12-2x31-111.21	68	8200	121	40	350	175	140	340	165	2,0
11221540390	ДВО 12-2x31-111.21	68	8200	121	60	350	175	140	340	165	2,0

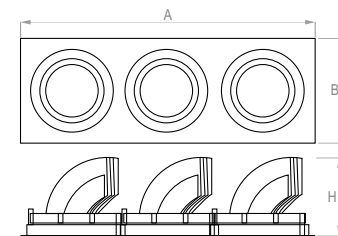

Код заказа	Наименование	P (W)	Φ (lm)	lm/w	Угол светораспределения, град	Габариты (А x B x H, мм)			Установочный размер (А1xВ1, мм)		Вес, кг
11221540383	ДВО 12-3x31-111.21	102	12300	121	24	500	175	140	490	165	3,0
11221540384	ДВО 12-3x31-111.21	102	12300	121	40	500	175	140	490	165	3,0
11221540387	ДВО 12-3x31-111.21	102	12300	121	60	500	175	140	490	165	3,0



Установка

Выдвижной поворотный светодиодный встраиваемый светильник монтируется в подвесные и подшивные потолки, в том числе и в потолки типа «Armstrong», в мебель, в стеновые панели или другие конструкции. Возможна комплектация панелью для установки в квадратные отверстия. Сторона квадрата от 280 до 600 мм (размер согласовывается с заказчиком).

Конструкция

Корпус светильника изготовлен из специального алюминиевого сплава и окрашен порошковой краской белого, серого или черного цвета. Поворотный механизм светильника позволяет изменять направление светового потока и направить свет на нужную поверхность.

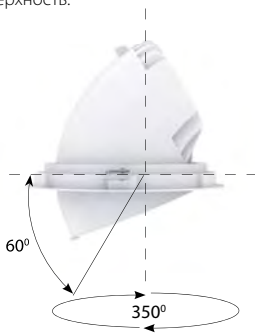

Оптическая часть

Конструкция отражателя гарантирует равномерное свечение по всей поверхности светового пятна. Стекло прозрачное, что обеспечивает максимальную светоотдачу светильника. Возможно применение специальных цветов светодиодного источника для более привлекательной презентации товара (при заказе указывается цвет светодиода источника).

Цвет	Применяется для подсветки
ART	Картины, скульптуры, фрески, гобелены, мозаики и другие произведения искусства, выставляемые в музеях, галереях.
GOLD	Пшеничная выпечка, белый хлеб, сыры, изделия из красного и желтого золота.
MEAT+	Копченое мясо, копченая рыба, колбасные изделия.
Fresh Meat	Свежее мясо.
WC2 (5000K) WN2 (4000K)	Алкольная продукция, молочные продукты, промышленные и хозяйственные товары, бытовая химия, одежда и другие группы товаров, свежая рыба.
WW (3000K)	Овощи, фрукты, зелень, кулинария, элитный алкоголь.

Характеристики

Тип светодиодов: COB
Базовая цветовая температура источника света 4000 К (нейтральный белый). Под заказ доступны специальные цвета.
Индекс цветопередачи Ra > 80 (Ra > 90 - под заказ)
Коэффициент пульсации светового потока ≤ 2%
Напряжение AC220-240V
Частота сети 50Hz ± 10%
Ресурс модуля более 100 000 ч. (критерий L70).

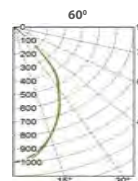
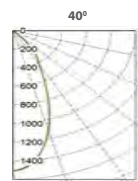
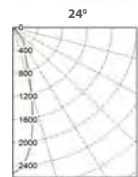
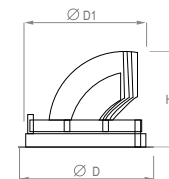

угол светораспределения (24°)

Код заказа	Наименование	P (W)	Φ (lm)	lm/w	Габариты (H x D, мм)	Установочный размер (D1, мм)	Вес, кг
11221540347	ДВО 12-26-111.30	30	3800	127	147 180	170	1,5
11221540348	ДВО 12-34-111.30	37	4450	120	147 180	170	1,5

угол светораспределения (40°)

Код заказа	Наименование	P (W)	Φ (lm)	lm/w	Габариты (H x D, мм)	Установочный размер (D1, мм)	Вес, кг
11221540258	ДВО 12-26-111.30	30	3800	127	147 180	170	1,5
11221540124	ДВО 12-34-111.30	37	4450	120	147 180	170	1,5

угол светораспределения (60°)

Код заказа	Наименование	P (W)	Φ (lm)	lm/w	Габариты (H x D, мм)	Установочный размер (D1, мм)	Вес, кг
11221540349	ДВО 12-26-111.30	30	3800	127	147 180	170	1,5
11221540350	ДВО 12-34-111.30	37	4450	120	147 180	170	1,5

Установка в квадратные отверстия с размерами установки от 280 до 600 мм

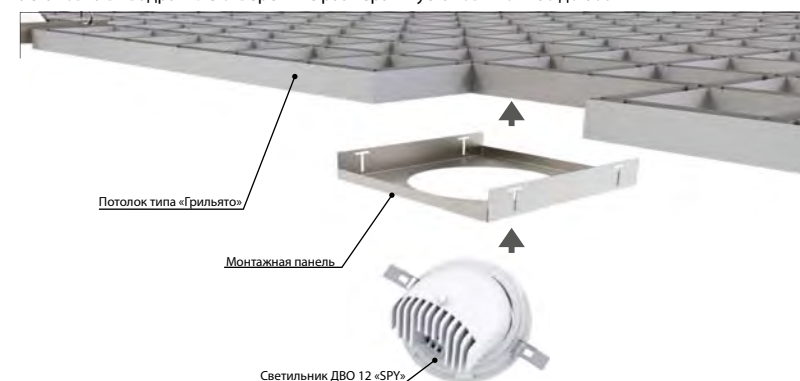



Установка

Выдвижной светодиодный встраиваемый светильник монтируется в подвесные и подшивные потолки, в том числе и в потолки типа «Armstrong», в мебель, в стеновые панели или другие конструкции.

Возможна комплектация панелью для установки в квадратные отверстия с диаметром установки от 280 до 600 мм (размер согласовывается с заказчиком).

Конструкция

Корпус светильника изготовлен из специального алюминиевого сплава и окрашен порошковой краской белого, серого или черного цвета.

Поворотный механизм светильника позволяет изменять направление светового потока и направить свет на нужную поверхность.

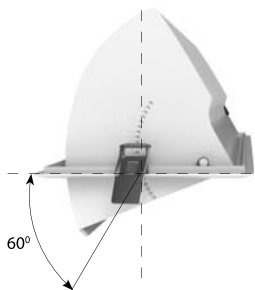

Оптическая часть

Конструкция отражателя гарантирует равномерное свечение по всей поверхности светового пятна. Стекло прозрачное, что обеспечивает максимальную светоотдачу светильника. Возможно применение специальных цветов светодиодного источника для более привлекательной презентации товара (при заказе указывается цвет светодиодного источника).

Цвет	Применяется для подсветки
ART	Картины, скульптуры, фрески, гобелены, мозаики и другие произведения искусства, выставляемые в музеях, галереях.
GOLD	Пшеничная выпечка, белый хлеб, сыры, изделия из красного и желтого золота.
MEAT+	Копченое мясо, копченая рыба, колбасные изделия.
Fresh MEAT	Свежее мясо.
WC2 (5000K) WN2 (4000K)	Алкогольная продукция, молочные продукты, промышленные и хозяйственные товары, бытовая химия, одежда и другие группы товаров, свежая рыба.
WW (3000K)	Овощи, фрукты, зелень, кулинария, элитный алкоголь.

Характеристики

Тип светодиодов: COB

Базовая цветовая температура источника света 4000 К (нейтральный белый). Под заказ доступны специальные цвета.

Индекс цветопередачи Ra >80 (Ra>90 - под заказ)

Коэффициент пульсации светового потока ≤ 2%

Напряжение AC220-240V

Частота сети 50Hz ± 10%

Ресурс модуля более 100 000 ч. (критерий L70).

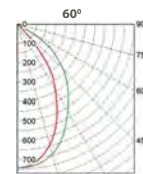
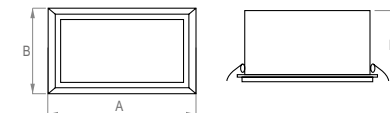

угол светораспределения (60°)

Код заказа	Наименование	P (W)	Φ (lm)	lm/w	Габариты (А x B x H, мм)			Установочный размер (А1xВ1, мм)		Вес, кг
11221540334	ДВО 12-26-111.30	29	3400	117	145	145	110	135	135	0,8
11221540335	ДВО 12-30-111.30	32	3600	113	145	145	110	135	135	0,8
11221540336	ДВО 12-30-111.30	32	3950	123	236	146	110	225	135	1,1
11221540337	ДВО 12-37-111.30	40	4850	121	236	146	110	225	135	1,1
11221540338	ДВО 12-42-111.30	46	5400	117	236	146	110	225	135	1,1

Установка в квадратные отверстия с размерами установки от 280 до 600 мм

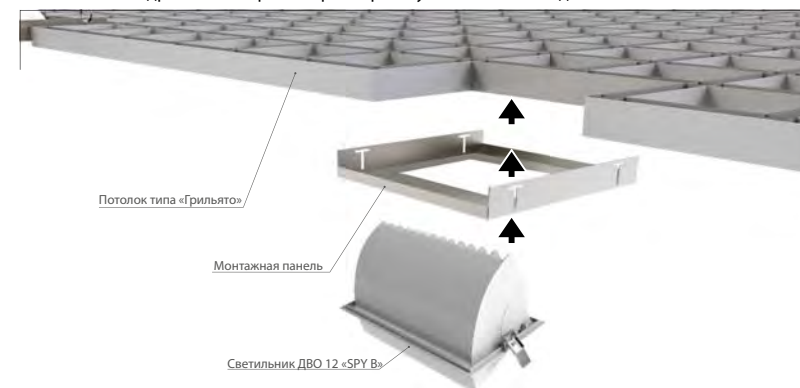



ДСО 81 «TRACKPIC A»

ТУ ВУ 100130911.031-2014 (ЗАО «БЕЛИНТЕРА»)



Установка

Светильник устанавливается на трёхфазный трековый шинопровод с помощью универсального адаптера.

Конструкция

Корпус светильника изготовлен из специального алюминиевого сплава и окрашен порошковой краской белого, серого или черного цвета.

Оптическая часть

Зеркальный отражатель имеет высокий коэффициент светоотражения. Применение трековой системы и поворотного кронштейна позволяет направить световой поток под любым углом полусферы. Возможно применение специальных цветов светодиодного источника для более привлекательной презентации товара (при заказе указывается цвет светодиодного источника).

Характеристики

Тип светодиодов: COB
Базовая цветовая температура источника света 4000 К (нейтральный белый)
Индекс цветопередачи Ra >80 (Ra>90 -под заказ)
Коэффициент пульсации светового потока ≤ 2%
Напряжение AC220-240V
Частота сети 50Hz ± 10%
Ресурс модуля более 100 000 ч. (критерий L70).

Цвет	Применяется для подсветки
ART	Картины, скульптуры, фрески, гобелены, мозаики и другие произведения искусства, выставляемые в музеях, галереях.
GOLD	Пшеничная выпечка, белый хлеб, сыры, изделия из красного и желтого золота.
MEAT+	Копченое мясо, копченая рыба, колбасные изделия.
Fresh Meat	Свежее мясо.
WC2 (5000K) WN2 (4000K)	Алкогольная продукция, молочные продукты, промышленные и хозяйственные товары, бытовая химия, одежда и другие группы товаров, свежая рыба.
WW (3000K)	Овощи, фрукты, зелень, кулинария, элитный алкоголь.



ТРЕКОВЫЙ СВЕТИЛЬНИК

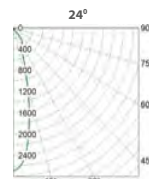
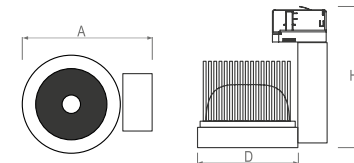

угол светораспределения (24°)

Код заказа	Наименование	P (W)	Φ (lm)	lm/w	cos φ	Габариты (А x Н x D, мм)		Вес, кг	
18151040186	ДСО 81-16-411	20	2350	118	≥ 0,5	144	180	103	1,2
18151040189	ДСО 81-24-411	27	3150	117	≥ 0,95	144	180	103	1,2
18151040192	ДСО 81-27-411	31	3500	113	≥ 0,95	144	180	103	1,2
18151040195	ДСО 81-27-411	31	3500	113	≥ 0,95	169	180	128	1,2
18151040198	ДСО 81-31-411	34	4200	124	≥ 0,95	169	180	128	1,2
18151040201	ДСО 81-37-411	40	5050	126	≥ 0,95	169	180	128	1,2

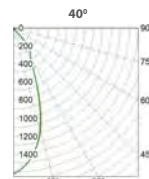

угол светораспределения (40°)

Код заказа	Наименование	P (W)	Φ (lm)	lm/w	cos φ	Габариты (А x Н x D, мм)		Вес, кг	
18151040187	ДСО 81-16-412	20	2350	118	≥ 0,5	144	180	103	1,2
18151040190	ДСО 81-24-412	27	3150	117	≥ 0,95	144	180	103	1,2
18151040193	ДСО 81-27-412	31	3500	113	≥ 0,95	144	180	103	1,2
18151040196	ДСО 81-27-412	31	3500	113	≥ 0,95	169	180	128	1,2
18151040199	ДСО 81-31-412	34	4200	124	≥ 0,95	169	180	128	1,2
18151040202	ДСО 81-37-412	40	5050	126	≥ 0,95	169	180	128	1,2

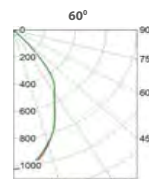

угол светораспределения (60°)

Код заказа	Наименование	P (W)	Φ (lm)	lm/w	cos φ	Габариты (А x Н x D, мм)		Вес, кг	
18151040365	ДСО 81-27-413	31	3700	119	≥ 0,95	169	180	128	1,2
18151040380	ДСО 81-31-413	34	4200	124	≥ 0,95	169	180	128	1,2
18151040358	ДСО 81-37-413	40	5050	126	≥ 0,95	169	180	128	1,2



Офисно-административное освещение
Торговое освещение



ДСО 81 «TRACKPIC F MINI»

ТУ BY 100130911.031-2014 (ЗАО «БЕЛИНТЕРА»)



НОВИНКА



Установка

Светильник устанавливается на трехфазный трековый шинный провод с помощью комбинированного драйвер-адаптера.

Конструкция

Корпус светильника изготовлен из специального алюминиевого сплава и окрашен порошковой краской белого, серого или черного цвета.

Оптическая часть

Зеркальный отражатель имеет высокий коэффициент светоотражения.

Применение трековой системы и поворотного кронштейна позволяет направить световой поток под любым углом полусферы.

Возможно применение специальных цветов светодиодного источника для более привлекательной презентации товара (при заказе указывается цвет светодиодного источника).

Характеристики

Тип светодиодов: COB
Базовая цветовая температура источника света 4000 К (нейтральный белый)
Индекс цветопередачи Ra >80 (Ra>90 -под заказ)
Коэффициент пульсации светового потока ≤ 2%
Напряжение AC220-240V
Частота сети 50Hz ± 10%
Ресурс модуля более 100 000 ч. (критерий L70).

Цвет	Применяется для подсветки
ART	Картины, скульптуры, фрески, гобелены, мозаики и другие произведения искусства, выставляемые в музеях, галереях.
GOLD	Пшеничная выпечка, белый хлеб, сыры, изделия из красного и желтого золота.
MEAT+	Копченое мясо, копченая рыба, колбасные изделия.
Fresh Meat	Свежее мясо.
WC2 (5000K) WN2 (4000K)	Алкогольная продукция, молочные продукты, промышленные и хозяйственные товары, бытовая химия, одежда и другие группы товаров, свежая рыба.
WW (3000K)	Овощи, фрукты, зелень, кулинария, элитный алкоголь.

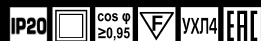

ТРЕКОВЫЙ СВЕТИЛЬНИК

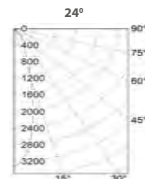
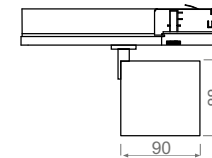

угол светораспределения (24°)

Код заказа	Наименование	P (W)	Φ (lm)	lm/w	Габариты (H x D, мм)		Вес, кг
18153040682	ДСО 81-10-411	14	1750	125	88	90	0,6
18153040683	ДСО 81-16-411	20	2500	125	88	90	0,6
18153040684	ДСО 81-24-411	28	3250	116	88	90	0,6
18153040686	ДСО 81-27-411	32	3700	116	88	90	0,6
18153040685	ДСО 81-31-411	36	4000	111	88	90	0,6

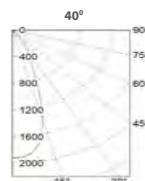

угол светораспределения (40°)

Код заказа	Наименование	P (W)	Φ (lm)	lm/w	Габариты (H x D, мм)		Вес, кг
18153040687	ДСО 81-10-412	14	1750	125	88	90	0,6
18153040688	ДСО 81-16-412	20	2500	125	88	90	0,6
18153040689	ДСО 81-24-412	28	3250	116	88	90	0,6
18153040690	ДСО 81-27-412	32	3700	116	88	90	0,6
18153040692	ДСО 81-31-412	36	4000	111	88	90	0,6

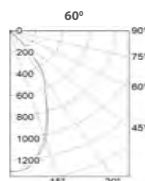

угол светораспределения (60°)

Код заказа	Наименование	P (W)	Φ (lm)	lm/w	Габариты (H x D, мм)		Вес, кг
18153040691	ДСО 81-10-413	14	1750	125	88	90	0,6
18153040693	ДСО 81-16-413	20	2500	125	88	90	0,6
18153040695	ДСО 81-24-413	28	3250	116	88	90	0,6
18153040694	ДСО 81-27-413	32	3700	116	88	90	0,6
18153040696	ДСО 81-31-413	36	4000	111	88	90	0,6



Офисно-административное освещение
Торговое освещение



ДСО 81 «TRACKPIC F»

ТУ BY 100130911.031-2014 (ЗАО «БЕЛИНТЕРА»)

НОВИНКА

Установка

Светильник устанавливается на трехфазный трековый шинный провод с помощью комбинированного драйвер-адаптера.

Конструкция

Корпус светильника изготовлен из специального алюминиевого сплава и окрашен порошковой краской белого, серого или черного цвета.

Оптическая часть

Зеркальный отражатель имеет высокий коэффициент светоотражения.

Применение трековой системы и поворотного кронштейна позволяет направить световой поток под любым углом полусферы.

Возможно применение специальных цветов светодиодного источника для более привлекательной презентации товара (при заказе указывается цвет светодиодного источника).

Характеристики

Тип светодиодов: COB

Базовая цветовая температура источника света 4000 К (нейтральный белый)

Индекс цветопередачи Ra >80 (Ra>90 -под заказ)

Коэффициент пульсации светового потока ≤ 2%

Напряжение AC220-240V

Частота сети 50Hz ± 10%

Ресурс модуля более 100 000 ч. (критерий L70).

Цвет	Применяется для подсветки
ART	Картины, скульптуры, фрески, гобелены, мозаики и другие произведения искусства, выставляемые в музеях, галереях.
GOLD	Пшеничная выпечка, белый хлеб, сыры, изделия из красного и желтого золота.
MEAT+	Копченое мясо, копченая рыба, колбасные изделия.
Fresh Meat	Свежее мясо.
WC2 (5000K) WN2 (4000K)	Алкогольная продукция, молочные продукты, промышленные и хозяйственные товары, бытовая химия, одежда и другие группы товаров, свежая рыба.
WW (3000K)	Овощи, фрукты, зелень, кулинария, элитный алкоголь.



ТРЕКОВЫЙ СВЕТИЛЬНИК

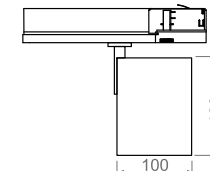

24°

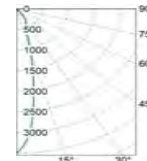

40°

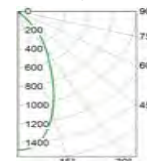

60°

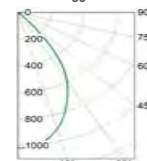

угол светораспределения (24°)

Код заказа	Наименование	P (W)	Φ (lm)	lm/w	Габариты (H x D, мм)	Вес, кг
18151040553	ДСО 81-10-411	12	1500	125	133 100	0,9
18151040555	ДСО 81-16-411	20	2450	123	133 100	0,9
18151040489	ДСО 81-24-411	28	3400	121	133 100	0,9
18151040473	ДСО 81-27-411	31	3950	127	133 100	0,9
18151040459	ДСО 81-30-411	33	4150	126	133 100	0,9
18151040517	ДСО 81-31-411	34	4350	128	133 100	0,9
18151040531	ДСО 81-34-411	36	4600	128	133 100	0,9

угол светораспределения (40°)

Код заказа	Наименование	P (W)	Φ (lm)	lm/w	Габариты (H x D, мм)	Вес, кг
18151040547	ДСО 81-10-412	12	1500	125	133 100	0,9
18151040556	ДСО 81-16-412	20	2450	123	133 100	0,9
18151040494	ДСО 81-24-412	28	3400	121	133 100	0,9
18151040478	ДСО 81-27-412	31	3950	127	133 100	0,9
18151040455	ДСО 81-30-412	33	4150	126	133 100	0,9
18151040512	ДСО 81-31-412	34	4350	128	133 100	0,9
18151040536	ДСО 81-34-412	36	4600	128	133 100	0,9

угол светораспределения (60°)

Код заказа	Наименование	P (W)	Φ (lm)	lm/w	Габариты (H x D, мм)	Вес, кг
18151040554	ДСО 81-10-413	12	1500	125	133 100	0,9
18151040557	ДСО 81-16-413	20	2450	123	133 100	0,9
18151040499	ДСО 81-24-413	28	3400	121	133 100	0,9
18151040484	ДСО 81-27-413	31	3950	127	133 100	0,9
18151040468	ДСО 81-30-413	33	4150	126	133 100	0,9
18151040526	ДСО 81-31-413	34	4350	128	133 100	0,9
18151040541	ДСО 81-34-413	36	4600	128	133 100	0,9



Офисно-административное освещение
Торговое освещение



АЛКОГОЛЬНЫЕ НАПИТКИ





ДСО 81 «TRACKPIC X»

ТУ ВУ 100130911.031-2014 (ЗАО «БЕЛИНТЕГРА»)



НОВИНКА



Установка

Светильник устанавливается на трёхфазный трековый шинпровод с помощью универсального адаптера.

Конструкция

Корпус светильника изготовлен из специального алюминиевого сплава и окрашен порошковой краской белого, серого или черного цвета.

Применение трековой системы и поворотного кронштейна позволяет направить световой поток под любым углом полусферы.



Оптическая часть

Отражатель имеет высокий коэффициент светоотражения. Поворотная линза дает возможность регулировки угла светового потока от 20° до 60°.



Характеристики

Тип светодиодов: COB
Базовая цветовая температура источника света 4000 К (нейтральный белый)
Индекс цветопередачи Ra >80 (Ra>90 -под заказ)
Коэффициент пульсации светового потока ≤ 2%
Напряжение AC220-240V
Частота сети 50Hz ± 10%
Ресурс модуля более 100 000 ч. (критерий L70).

Возможно применение специальных цветов светодиодного источника для более привлекательной презентации товара (при заказе указывается цвет светодиодного источника).

Цвет	Применяется для подсветки
ART	Картины, скульптуры, фрески, гобелены, мозаики и другие произведения искусства, выставляемые в музеях, галереях.
GOLD	Пшеничная выпечка, белый хлеб, сыры, изделия из красного и желтого золота.
MEAT+	Копченое мясо, копченая рыба, колбасные изделия.
Fresh Meat	Свежее мясо.
WC2 (5000K) WN2 (4000K)	Алкогольная продукция, молочные продукты, промышленные и хозяйственные товары, бытовая химия, одежда и другие группы товаров, свежая рыба.
WW (3000K)	Овощи, фрукты, зелень, кулинария, элитный алкоголь.



Офисно-административное освещение
Торговое освещение

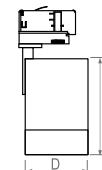

Цвет корпуса "Черный"

Код заказа	Наименование	P (W)	Φ (lm)	lm/w	Габариты (H x D, мм)		Вес, кг
18153040572	ДСО 81-16-412	20	2500	125	195	96	1,3
18153040579	ДСО 81-24-412	28	3400	121	195	96	1,3
18153040586	ДСО 81-27-412	31	3850	124	195	96	1,3
18153040593	ДСО 81-31-412	36	4200	117	195	96	1,3



Цвет корпуса "Серый"

Код заказа	Наименование	P (W)	Φ (lm)	lm/w	Габариты (H x D, мм)		Вес, кг
18154040572	ДСО 81-16-412	20	2500	125	195	96	1,3
18154040579	ДСО 81-24-412	28	3400	121	195	96	1,3
18154040586	ДСО 81-27-412	31	3850	124	195	96	1,3
18154040593	ДСО 81-31-412	36	4200	117	195	96	1,3



Цвет корпуса "Белый"

Код заказа	Наименование	P (W)	Φ (lm)	lm/w	Габариты (H x D, мм)		Вес, кг
18151040572	ДСО 81-16-412	20	2500	125	195	96	1,3
18151040579	ДСО 81-24-412	28	3400	121	195	96	1,3
18151040586	ДСО 81-27-412	31	3850	124	195	96	1,3
18151040593	ДСО 81-31-412	36	4200	117	195	96	1,3

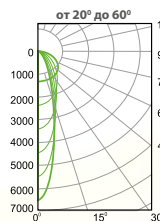

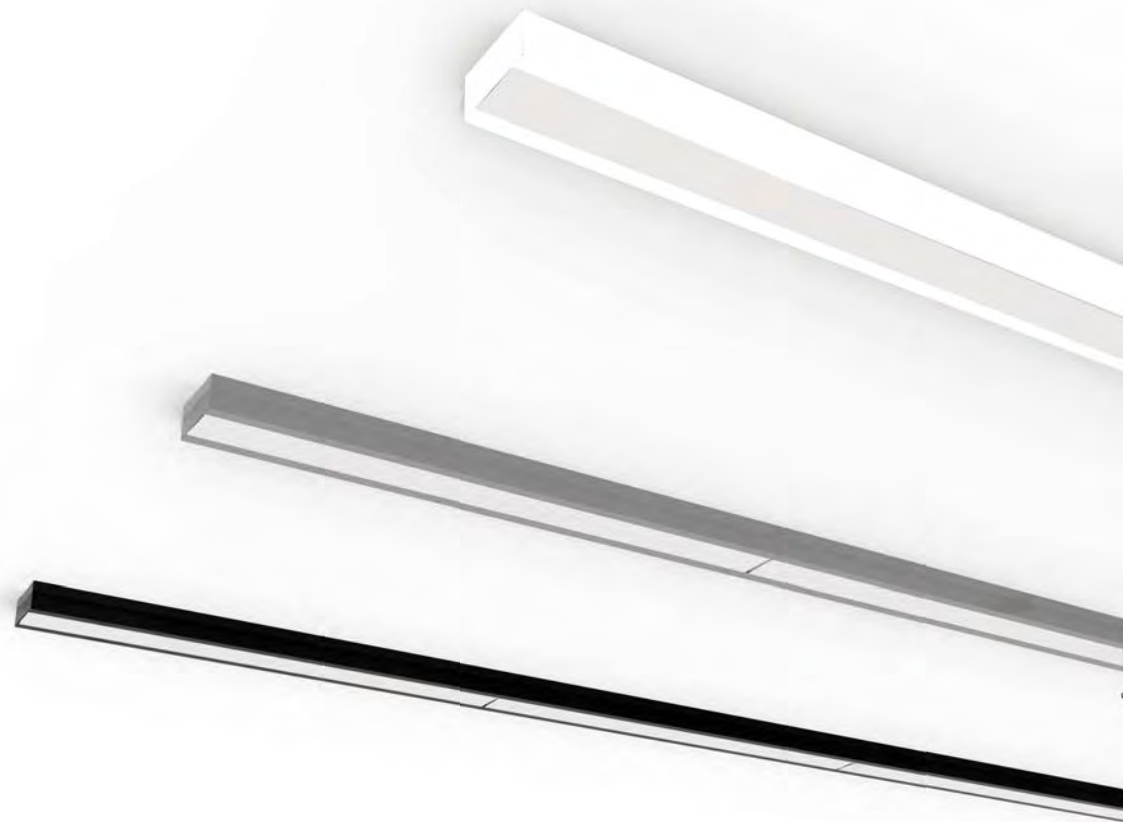

Установка

Светильник крепится непосредственно на опорную поверхность или на гибких подвесах, регулируемых по высоте для достижения нормативной освещенности. Рекомендуемые подвесы 02; 06; 14 (см. стр. 380).

Конструкция стыковочных узлов позволяет с использованием соединительных кронштейнов формировать непрерывные световые линии.

Конструкция

Корпус изготовлен из листовой стали и окрашен в белый цвет с применением технологии порошковой окраски. Под заказ возможна покраска в любой цвет по таблице RAL.

Оптическая часть

Рассеиватель изготовлен из матового гладкого пластика (опал).



Характеристики

Тип светодиодов: SMD
Базовая цветовая температура источника света 4000 К (нейтральный белый). Под заказ доступны цвета 3000 К и 5000 К
Индекс цветопередачи Ra >80 (Ra>90 -под заказ)
Коэффициент пульсации светового потока ≤ 2%
Напряжение AC220-240V
Частота сети 50Hz ± 10%
Ресурс модуля более 100 000 ч. (критерий L70).
Время падения светового потока до 10% - более 50 000 ч. (критерий L90).

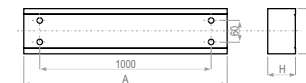
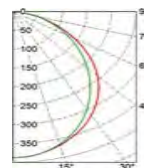

Код заказа	Наименование	P (W)	Ф (lm)	lm/w	Габариты (А x B x H, мм)			Вес, кг
11211140238	ДПО 12-21-111.06	23	2300	100	1171	135	65	3,1
11211140239	ДПО 12-40-111.06	43	4600	107	1171	135	65	3,2

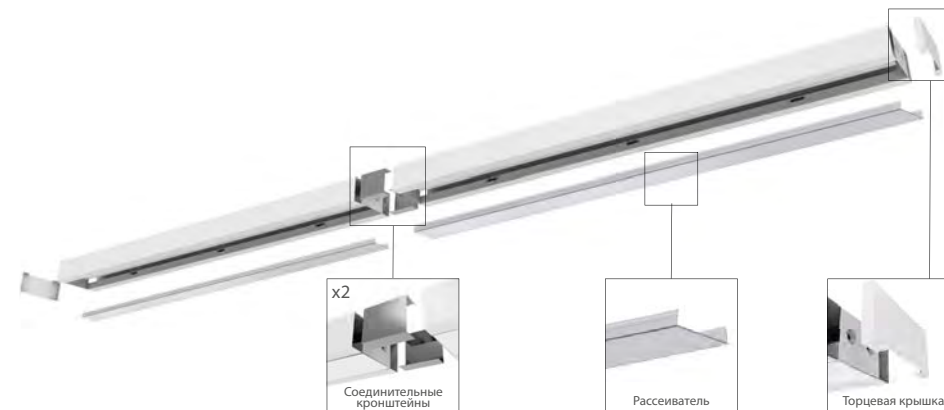

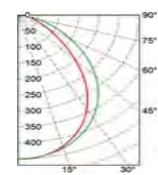
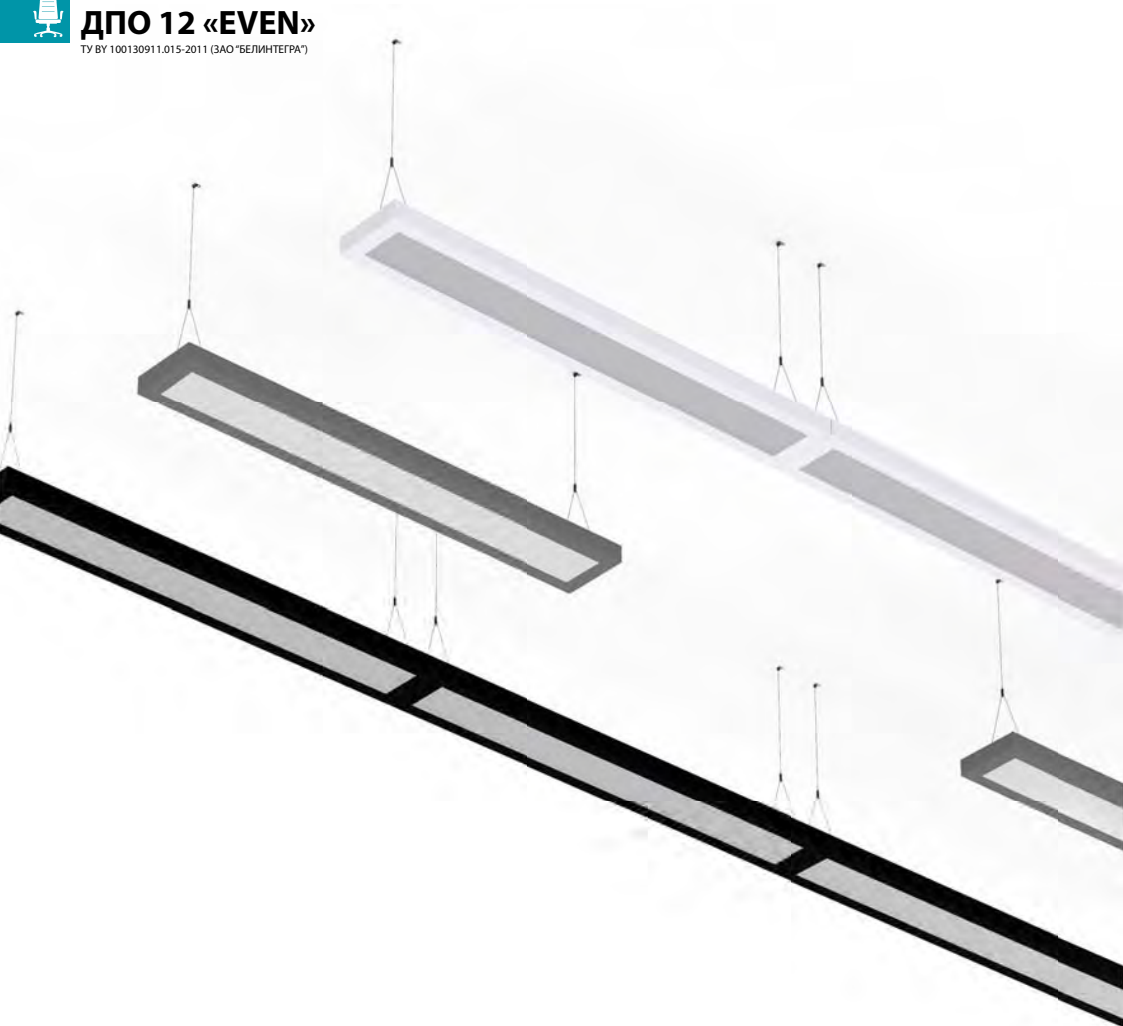

Код заказа	Наименование	P (W)	Φ (lm)	lm/w	Габариты (А x B x H, мм)			Вес, кг
11211140001	ДПО 12-21-111.06	23	2350	102	1075	150	38	1,8
11211140002	ДПО 12-26-111.06	29	2950	102	1323	150	38	2,2
11211140003	ДПО 12-32-111.06	33	3550	108	1568	150	38	2,6
11211140004	ДПО 12-42-111.06	43	4750	110	1075	150	38	1,9
11211140005	ДПО 12-52-111.06	54	5900	109	1323	150	38	2,3
11211140006	ДПО 12-63-111.06	63	7100	113	1568	150	38	2,7

Установка

Светильник крепится на гибких подвесах, регулируемых по высоте для достижения нормативной освещенности (см. стр. 380. Рекомендуемый подвес 06).

Конструкция

Корпус изготовлен из листовой стали и окрашен в белый цвет с применением технологии порошковой окраски. Под заказ возможна покраска в любой цвет по таблице RAL.

Оптическая часть

Рассеиватель светильника выполнен из матового экструдированного пластика (опал).

Характеристики

Тип светодиодов: SMD
Базовая цветовая температура источника света 4000 K (нейтральный белый). Под заказ доступны цвета 3000 K и 5000 K
Индекс цветопередачи Ra >80 (Ra>90 -под заказ)
Коэффициент пульсации светового потока ≤ 2%
Напряжение AC220-240V
Частота сети 50Hz ± 10%
Ресурс модуля более 100 000 ч. (критерий L70).
Время падения светового потока до 10% - более 50 000 ч. (критерий L90).





Установка

Светильник крепится на гибких подвесах, регулируемых по высоте для достижения нормативной освещенности (см. стр. 380. Рекомендуемый подвес 06).

Конструкция

Корпус изготовлен из листовой стали и окрашен в белый цвет с применением технологии порошковой окраски. Под заказ возможна покраска в любой цвет по таблице RAL.

Оптическая часть

Оптическая система состоит из пластикового отражателя со вставленными в него линзами. Эти линзы предназначены для создания офисных и интерьерных светильников комфортных для зрения, с высокой энергоэффективностью и низким слепящим воздействием

Характеристики

Тип светодиодов: SMD
Базовая цветовая температура источника света 4000 К (нейтральный белый). Под заказ доступны цвета 3000 К и 5000 К
Индекс цветопередачи Ra >80 (Ra>90 -под заказ)
Коэффициент пульсации светового потока ≤ 2%
Напряжение AC220-240V
Частота сети 50Hz ± 10%
Ресурс модуля более 100 000 ч. (критерий L70).
Время падения светового потока до 10% - более 50 000 ч. (критерий L90).

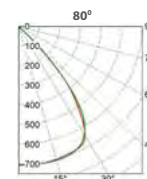
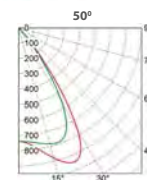

Код заказа	Наименование	P (W)	Φ (lm)	lm/w	Габариты (А x B x H, мм)	Вес, кг
112110401822	ДПО 12-28-111.06	30	3800	127	1170 120 24	2,0
112110401824	ДПО 12-40-111.06	44	5300	120	1170 120 24	2,0

Код заказа	Наименование	P (W)	Φ (lm)	lm/w	Габариты (А x B x H, мм)	Вес, кг
112110401823	ДПО 12-28-111.06	30	3800	127	1170 120 24	2,0
112110401825	ДПО 12-40-111.06	44	5300	120	1170 120 24	2,0

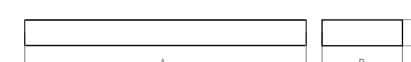
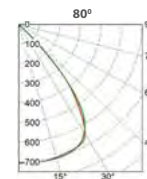
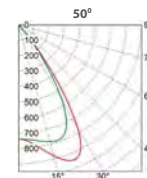

Код заказа	Наименование	P (W)	Φ (lm)	lm/w	Габариты (А x B x H, мм)	Вес, кг
112110401826	ДПО 12-56-111.06	59	7550	128	1170 160 24	2,3
112110401828	ДПО 12-80-111.06	85	10450	123	1170 160 24	2,3

Код заказа	Наименование	P (W)	Φ (lm)	lm/w	Габариты (А x B x H, мм)	Вес, кг
112110401827	ДПО 12-56-111.06	59	7550	128	1170 160 24	2,3
112110401829	ДПО 12-80-111.06	85	10450	123	1170 160 24	2,3





ДБО 12 «STYLE»

ТУ ВУ 100130911.015-2011 (ЗАО «БЕЛИНТЕГРА»)



Установка

Светильники предназначены для монтажа на гибких или жестких подвесах. Рекомендуемые подвесы 04; 05; 08; 09; 10; 11 (см. стр. 380). Для установки непосредственно на опорную поверхность (потолок или стена) используются монтажные кронштейны.

Конструкция

Корпус изготовлен из листовой стали и окрашен в белый цвет с применением технологии порошковой окраски. Под заказ возможна покраска в любой цвет по таблице RAL.

Оптическая часть

Варианты исполнения рассеивателя:

- кр. - специальный светотехнический прозрачный пластик с призматической поверхностью.
- кр.03 - матированный пластик с призматической поверхностью.
- оп. - матовый гладкий пластик.



Характеристики

Тип светодиодов: SMD
 Базовая цветовая температура источника света 4000 K (нейтральный белый). Под заказ доступны цвета 3000 K и 5000 K
 Индекс цветопередачи Ra >80 (Ra >90 - под заказ)
 Коэффициент пульсации светового потока ≤ 2%
 Напряжение AC220-240V
 Частота сети 50Hz ± 10%
 Ресурс модуля более 100 000 ч. (критерий L70).
 Время падения светового потока до 10% - более 50 000 ч. (критерий L90).



ПОДВЕСНОЙ ИЛИ НАКЛАДНОЙ СВЕТИЛЬНИК

ДБО 12 «STYLE» КР призматический рассеиватель

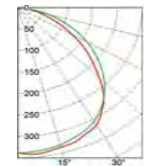

Код заказа	Наименование	P (W)	Φ (lm)	lm/w	cos φ	Габариты (А x B x H, мм)			Вес, кг
11231240001	ДБО 12-11-113.27	13	1350	104	≥ 0,5	532	54	60	1,6
11231240043	ДБО 12-21-113.27	23	2600	113	≥ 0,95	532	54	60	1,6
11231240027	ДБО 12-21-113.27	23	2700	117	≥ 0,95	1026	54	60	3,0
11231240030	ДБО 12-32-113.27	33	4050	123	≥ 0,95	1520	54	60	4,3
11231240028	ДБО 12-42-113.27	43	5200	121	≥ 0,95	1026	54	60	3,0
11231240130	ДБО 12-44-113.27	45	5600	124	≥ 0,95	1520	54	60	4,3
11231240029	ДБО 12-63-113.27	63	7650	121	≥ 0,95	1520	54	60	4,3

ДБО 12 «STYLE» ОП опаловый рассеиватель

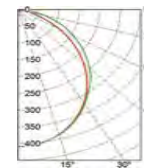

Код заказа	Наименование	P (W)	Φ (lm)	lm/w	cos φ	Габариты (А x B x H, мм)			Вес, кг
11231140001	ДБО 12-11-113.27	13	1200	92	≥ 0,95	532	54	60	1,6
11231140043	ДБО 12-21-113.27	23	2350	102	≥ 0,95	532	54	60	1,6
11231140027	ДБО 12-21-113.27	23	2450	107	≥ 0,95	1026	54	60	3,0
11231140030	ДБО 12-32-113.27	33	3700	112	≥ 0,95	1520	54	60	4,3
11231140028	ДБО 12-42-113.27	43	4750	110	≥ 0,95	1026	54	60	3,0
11231140130	ДБО 12-44-113.27	45	5100	113	≥ 0,95	1520	54	60	4,3
11231140029	ДБО 12-63-113.27	63	6950	110	≥ 0,95	1520	54	60	4,3

ДБО 12 «STYLE» КР 03 призматический матовый рассеиватель

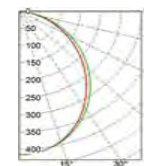

Код заказа	Наименование	P (W)	Φ (lm)	lm/w	cos φ	Габариты (А x B x H, мм)			Вес, кг
11231340001	ДБО 12-11-113.27	13	1200	92	≥ 0,5	532	54	60	1,6
11231340043	ДБО 12-21-113.27	23	2350	102	≥ 0,95	532	54	60	1,6
11231340027	ДБО 12-21-113.27	23	2450	107	≥ 0,95	1026	54	60	3,0
11231340030	ДБО 12-32-113.27	33	3700	112	≥ 0,95	1520	54	60	4,3
11231340028	ДБО 12-42-113.27	43	4750	110	≥ 0,95	1026	54	60	3,0
11231340130	ДБО 12-44-113.27	45	5100	113	≥ 0,95	1520	54	60	4,3
11231340029	ДБО 12-63-113.27	63	6950	110	≥ 0,95	1520	54	60	4,3

Офисно-административное освещение
Торговое освещение



Установка

Крепление непосредственно на горизонтальную или вертикальную поверхность. Рекомендуемые подвесы 08; 10 (см. стр. 380).

Конструкция

Корпус светильника изготовлен из УФ стабилизированного, ударопрочного поликарбоната (PC) или полиэстера усиленного стекловолокном.

Монтажная база светильника, на которой крепится электрическая часть, изготовлена из листовой стали и окрашена в белый цвет с применением технологии порошковой окраски, что обеспечивает необходимую долговечность.

Между корпусом и рассеивателем для обеспечения степени защиты нанесено уплотнение из вспененного полиуретана (PUR).

Оптическая часть

Рассеиватель выполнен из УФ стабилизированного, ударопрочного поликарбоната (PC) или ПММА



Характеристики

Тип светодиодов: SMD

Базовая цветовая температура источника света 4000 K (нейтральный белый). Под заказ доступны цвета 3000 K и 5000 K

Индекс цветопередачи Ra >80 (Ra>90 -под заказ)

Коэффициент пульсации светового потока ≤ 2%

Напряжение AC220-240V

Частота сети 50Hz ± 10%

Ресурс модуля более 100 000 ч. (критерий L70).

Время падения светового потока до 10% - более 50 000 ч. (критерий L90).

Дополнительное оборудование:

Светильник может комплектоваться металлической защитной решеткой.

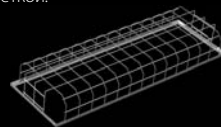

Корпус - поликарбонат (PC)

Рассеиватель - поликарбонат (PC)

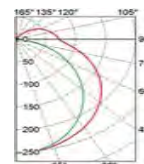
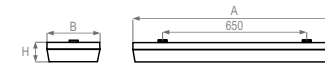

Код заказа	Наименование	P (W)	Φ (lm)	lm/w	cos φ	Габариты (А x В x Н, мм)			Вес, кг
12211140003	ДПО 22-21-115.16	23	2850	124	≥ 0,95	1160	110	85	1,9
12211140008	ДПО 22-42-115.16	45	5750	128	≥ 0,95	1160	110	85	2,0
12211140248	ДПО 22-58-115.16	63	8400	133	≥ 0,95	1160	160	85	3,0

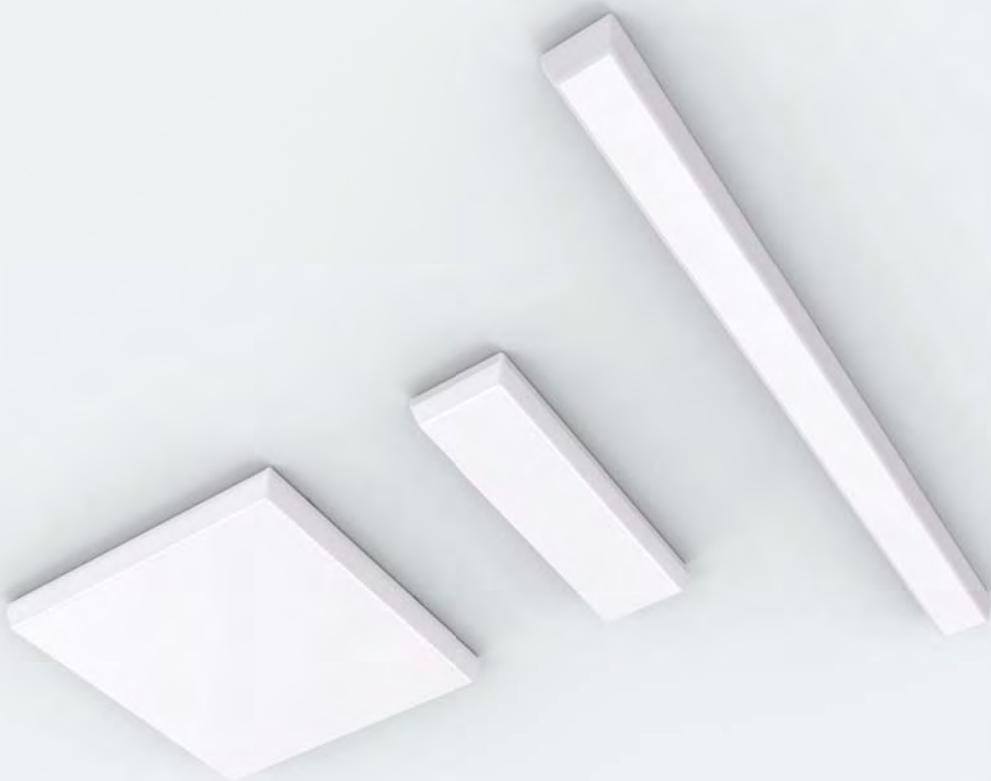

**Установка**

Светильники предназначены для монтажа непосредственно на опорную поверхность (потолок, стена, электротехнический короб), для подвеса на гибких (трос, цепь) или жестких подвесах. Рекомендуемый подвес 08 (см. стр. 380).

С помощью углового кронштейна возможно крепление к стене.

Конструкция

Корпус светильника изготовлен из стального листа и окрашен в белый цвет с применением технологии порошковой окраски.

Оптическая часть

Варианты исполнения рассеивателя:

- кр. - специальный светотехнический прозрачный пластик с призматической поверхностью.
- кр.03 - матированный пластик с призматической поверхностью.
- оп. - матовый гладкий полиметилметакрилат.

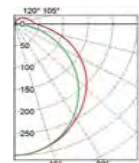
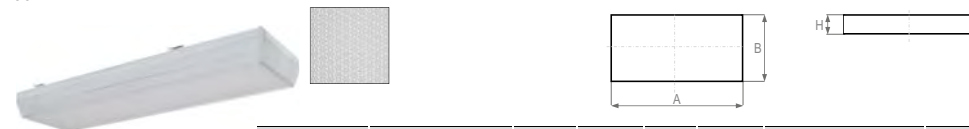
**ДПО 12 «SM» КР 03** призматический матовый рассеиватель

Код заказа	Наименование	P (W)	Φ (lm)	lm/w	cos φ	Габариты (А x B x H, мм)			Вес, кг
11211340328	ДПО 12-17-113.15	19	2400	126	≥ 0,5	670	200	65	1,5
11211340333	ДПО 12-28-113.15	27	3450	128	≥ 0,95	670	670	65	4,0
11211340340	ДПО 12-34-113.15	37	4750	128	≥ 0,95	670	670	65	4,0
11211340344	ДПО 12-40-113.15	43	6000	140	≥ 0,95	670	670	65	4,0
11211340330	ДПО 12-21-113.15	22	3150	143	≥ 0,95	1270	110	70	1,8
11211340339	ДПО 12-34-113.15	37	5150	139	≥ 0,95	1270	200	65	2,8
11211340343	ДПО 12-40-113.15	43	6500	130	≥ 0,95	1270	200	65	2,8
11211340336	ДПО 12-32-113.15	33	4400	133	≥ 0,95	1570	110	70	2,9
11211340345	ДПО 12-44-113.15	45	6200	138	≥ 0,95	1570	110	70	3,0
11211340347	ДПО 12-64-113.15	63	8550	136	≥ 0,95	1570	110	70	3,0

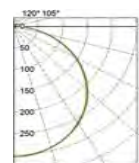
ДПО 12 «SM» ОП опаловый рассеиватель

Код заказа	Наименование	P (W)	Φ (lm)	lm/w	cos φ	Габариты (А x B x H, мм)			Вес, кг
11211140328	ДПО 12-17-113.15	19	1900	100	≥ 0,5	670	200	65	1,5
11211140333	ДПО 12-28-113.15	27	2600	128	≥ 0,95	670	670	65	4,0
11211140340	ДПО 12-34-113.15	37	3550	128	≥ 0,95	670	670	65	4,0
11211140344	ДПО 12-40-113.15	43	4500	140	≥ 0,95	670	670	65	4,0
11211140330	ДПО 12-21-113.15	22	2550	143	≥ 0,95	1270	110	70	1,8
11211140339	ДПО 12-34-113.15	37	4000	139	≥ 0,95	1270	200	65	2,8
11211140343	ДПО 12-40-113.15	43	5050	130	≥ 0,95	1270	200	65	2,8
11211140336	ДПО 12-32-113.15	33	3400	133	≥ 0,95	1570	110	70	2,9
11211140345	ДПО 12-44-113.15	45	4750	138	≥ 0,95	1570	110	70	3,0
11211140347	ДПО 12-64-113.15	63	8100	128	≥ 0,95	1570	110	70	3,0



Установка

Светильники предназначены для монтажа непосредственно на опорную поверхность (потолок, стена, электротехнический короб), для подвеса на гибких (трос, цепь) или жестких подвесах. Рекомендуемые подвесы 01; 02; 05; 12; 14 (см. стр. 380).

Подвес имеет удобную продольную регулировку. Система светильников позволяет формировать как линейные, так и сложные структуры с помощью соединителей. (см. стр. 142)

Конструкция

Корпус светильника изготовлен из стального листа и окрашен в белый цвет с применением технологии порошковой окраски. Под заказ возможна покраска в любой цвет по таблице RAL.

Торцевые крышки изготовлены из пластика. Конструкция светильника позволяет избежать прокладки питающих кабелей, а универсальная конструкция монтажной базы светильника позволяет максимально упростить монтажные работы и добиться наиболее эффективных показателей освещенности.

Для создания световых систем (линий, продольно-поперечных комплексов и т.д.) светильники комплектуются транзитными проводами. В базовом исполнении светильник имеет три сквозных транзитных провода сечением 1,5 мм². По желанию заказчика светильники могут комплектоваться 5-ю транзитными проводами с сечением до 2,5 мм². Также возможны одиночные версии без транзитного кабеля в комплекте с торцевыми крышками.

Оптическая часть

Вторичная оптика светильника изготовлена из пластика и сохраняет свои световые характеристики в течение всего срока службы. Возможны следующие варианты кривых светораспределения: Standard, Retail SYM, Retail ASYM, Wide 90, Narrow, High rack.

Характеристики

Тип светодиодов: SMD
 Базовая цветовая температура источника света 4000 K (нейтральный белый). Под заказ доступны цвета 3000 K и 5000 K
 Индекс цветопередачи Ra >80 (Ra>90 -под заказ)
 Коэффициент пульсации светового потока ≤ 2%
 Напряжение AC220-240V
 Частота сети 50Hz ± 10%
 Ресурс модуля более 100 000 ч. (критерий L70).
 Время гадения светового потока до 10% - более 50 000 ч. (критерий L90).

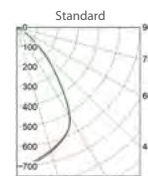
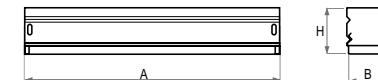
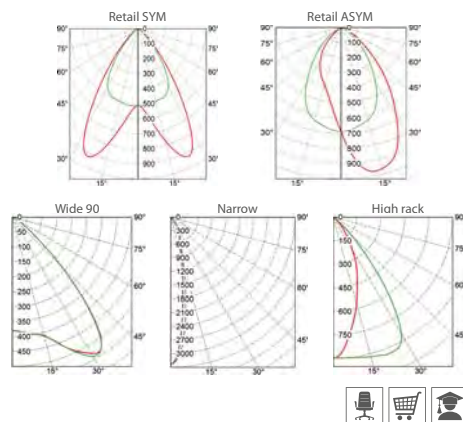

Код заказа	Наименование	P (W)	Φ (lm)	lm/w	Габариты (А x B x H, мм)			Вес, кг
11211040022	ДПО 12-29-113.14	33	5000	152	1133	48	53	1,8
11211040040	ДПО 12-42-113.14	45	6850	152	1133	48	53	1,8
11211040012	ДПО 12-23-113.14	27	4500	167	1414	48	53	2,2
11211040035	ДПО 12-37-113.14	40	6300	158	1414	48	53	2,2
11211040058	ДПО 12-53-113.14	55	8700	158	1414	48	53	2,2
11211040064	ДПО 12-58-113.14	61	10050	165	2257	48	53	3,3
11211040081	ДПО 12-84-113.14	84	13100	156	2257	48	53	3,3
11211040044	ДПО 12-45-113.14	54	9250	171	2819	48	53	4,1
11211040076	ДПО 12-72-113.14	74	12600	170	2819	48	53	4,1
11211040008	ДПО 12-105-113.14	107	17100	160	2819	48	53	4,1

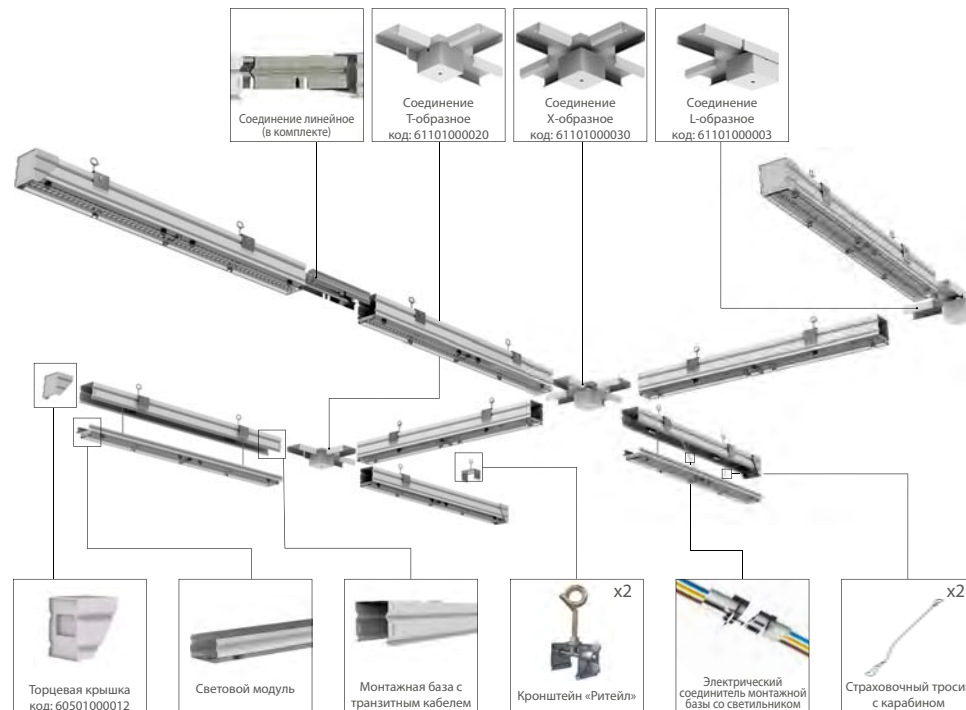



Установка

Светильники предназначены для комбинированного монтажа в линию со светильниками серии ДПО 12 «КОМЕТА KROSS». Рекомендуемые подвесы 01; 02; 05; 12; 14 (см. стр. 380).

Конструкция

Корпус светильника изготовлен из специального алюминиевого сплава и окрашен порошковой краской белого, серого или черного цвета.

Оптическая часть

Зеркальный отражатель изготовлен из алюминия. Светильник комплектуется защитным стеклом. Применение поворотного кронштейна позволяет направить световой поток под любым углом полусферы. Возможно применение специальных цветов светодиодного источника (см. таблицу) для более привлекательной презентации товара (при заказе указывается цвет светодиодного источника).

Характеристики

Тип светодиодов: COB
 Базовая цветовая температура источника света 4000 К (нейтральный белый).
 Индекс цветопередачи Ra >80 (Ra>90 -под заказа)
 Коэффициент пульсации светового потока ≤ 2%
 Напряжение AC220-240V
 Частота сети 50Hz ± 10%
 Ресурс модуля более 100 000 ч. (критерий L70).

Цвет	Применяется для подсветки
ART	Картины, скульптуры, фрески, гобелены, мозаики и другие произведения искусства, выставленные в музеях, галереях.
GOLD	Пшеничная выпечка, белый хлеб, сыры, изделия из красного и желтого золота.
Fresh Meat	Свежее мясо.
WC2 (5000K) WN2 (4000K)	Алкогольная продукция, молочные продукты, промышленные и хозяйственные товары, бытовая химия, одежда и другие группы товаров, свежая рыба.
WW (3000K)	Овощи, фрукты, зелень, кулинария, элитный алкоголь.

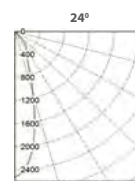
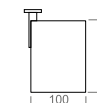

24° угол светораспределения (24°)

Код заказа	Наименование	P (W)	Φ (lm)	lm/w	Габариты (В x Н, мм)	Вес, кг
18111640003	ДПО 81-24-411	28	3050	109	120 210	1,0
18111640002	ДПО 81-30-411	34	3600	106	120 210	1,0

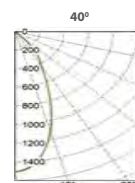

40° угол светораспределения (40°)

Код заказа	Наименование	P (W)	Φ (lm)	lm/w	Габариты (В x Н, мм)	Вес, кг
18111640004	ДПО 81-24-412	28	3050	109	120 210	1,0
18111640001	ДПО 81-30-412	34	3600	106	120 210	1,0

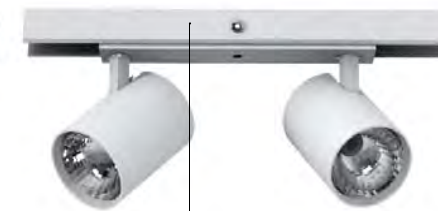

Соединитель "КОМЕТА РС" в сборе с двумя светильниками



Соединитель "КОМЕТА РС" с набором креплений код: 61101000059



Соединитель "КОМЕТА РС" в сборе с одним светильником



Установка

Светильник устанавливается на трёхфазный трековый шинопровод с помощью универсального адаптера.



Конструкция

Корпус светильника изготовлен из стального листа и окрашен в белый цвет с применением технологии порошковой окраски. Под заказ возможна покраска в чёрный или серый цвет.

Оптическая часть

Вторичная оптика светильника изготовлена из пластика и сохраняет свои световые характеристики в течение всего срока службы.

Возможны следующие варианты кривых светораспределения: Standard, Retail SYM, Retail ASYM, Wide 90, Narrow, High rack.

Характеристики

Тип светодиодов: SMD
 Базовая цветовая температура источника света 4000 K (нейтральный белый). Под заказ доступны цвета 3000 K и 5000 K
 Индекс цветопередачи Ra >80 (Ra>90 -под заказ)
 Коэффициент пульсации светового потока ≤ 2%
 Напряжение AC220-240V
 Частота сети 50Hz ± 10%
 Ресурс модуля более 100 000 ч. (критерий L70).
 Время падения светового потока до 10% - более 50 000 ч. (критерий L90).

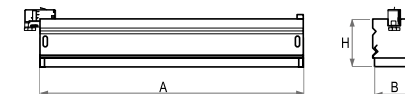
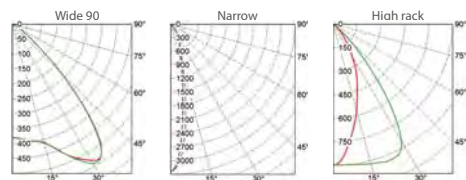

Standard

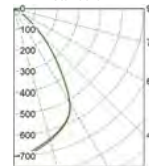

Код заказа	Наименование	P (W)	Φ (lm)	lm/w	Габариты (А x B x H, мм)		Вес, кг	
11211040566	ДПО 12-26-113.14	25	3550	142	1135	52	50	1,7
11211040567	ДПО 12-29-113.14	33	5000	152	1135	52	50	1,7
11211040568	ДПО 12-42-113.14	45	6850	152	1135	52	50	1,7
11211040569	ДПО 12-23-113.14	27	4500	167	1416	52	50	2,0
11211040570	ДПО 12-33-113.14	33	4450	135	1416	52	50	2,0
11211040571	ДПО 12-37-113.14	40	6300	158	1416	52	50	2,0
11211040572	ДПО 12-53-113.14	55	8700	158	1416	52	50	2,0

Retail SYM

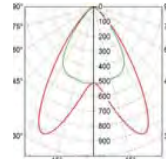

Код заказа	Наименование	P (W)	Φ (lm)	lm/w	Габариты (А x B x H, мм)		Вес, кг	
11211040576	ДПО 12-26-113.14	25	3550	142	1135	52	50	1,7
11211040577	ДПО 12-29-113.14	33	5000	152	1135	52	50	1,7
11211040578	ДПО 12-42-113.14	45	6850	152	1135	52	50	1,7
11211040579	ДПО 12-23-113.14	27	4500	167	1416	52	50	2,0
11211040580	ДПО 12-33-113.14	33	4450	135	1416	52	50	2,0
11211040581	ДПО 12-37-113.14	40	6300	158	1416	52	50	2,0
11211040574	ДПО 12-53-113.14	55	8700	158	1416	52	50	2,0

Retail ASYM

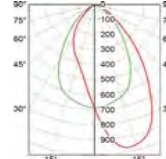

Код заказа	Наименование	P (W)	Φ (lm)	lm/w	Габариты (А x B x H, мм)		Вес, кг	
11211040582	ДПО 12-26-113.14	33	5000	152	1135	52	50	1,7
11211040583	ДПО 12-29-113.14	25	3550	142	1135	52	50	1,7
11211040405	ДПО 12-42-113.14	45	6850	152	1135	52	50	1,7
11211040584	ДПО 12-23-113.14	27	4500	167	1416	52	50	2,0
11211040585	ДПО 12-33-113.14	33	4450	135	1416	52	50	2,0
11211040586	ДПО 12-37-113.14	40	6300	158	1416	52	50	2,0
11211040587	ДПО 12-53-113.14	55	8700	158	1416	52	50	2,0



Установка

Светильники предназначены для монтажа непосредственно на опорную поверхность (потолок, стена, электротехнический короб), для подвеса на гибких (трос, цепь) или жестких подвесах. Рекомендуемые подвесы 01; 02; 05; 12; 14 (см. стр. 380).

Подвес имеет удобную продольную регулировку.

Конструкция

Корпус и отражатель светильника изготовлены из стального листа и окрашены в белый цвет с применением технологии порошковой окраски. Под заказ возможна покраска в любой цвет по таблице RAL.

Торцевые крышки изготовлены из пластика ABS.

Конструкция светильника позволяет избежать прокладку питающих кабелей, а универсальная конструкция монтажной базы светильника позволяет максимально упростить монтажные работы и добиться наиболее эффективных показателей освещенности.

Для создания световых линий светильники комплектуются транзитными проводами. В базовом исполнении светильник имеет три сквозных транзитных провода сечением 1,5 мм². По желанию заказчика светильники могут комплектоваться 5-ю транзитными проводами с сечением до 2,5 мм². Также возможны одиночные версии без транзитного кабеля в комплекте с торцевыми крышками.



Оптическая часть

Варианты исполнения рассеивателя:

- кр. - специальный светотехнический прозрачный пластик с призматической поверхностью.
- оп. - матовый гладкий пластик.

Характеристики

Тип светодиодов: SMD

Базовая цветовая температура источника света 4000 K (нейтральный белый). Под заказ доступны цвета 3000 K и 5000 K

Индекс цветопередачи Ra >80 (Ra>90 -под заказ)

Коэффициент пульсации светового потока ≤ 2%

Напряжение AC220-240V

Частота сети 50Hz ± 10%

Ресурс модуля более 100 000 ч. (критерий L70).

Время падения светового потока до 10% - более 50 000 ч. (критерий L90).



ДПО 12 «SLIM RETAIL» КР призматический рассеиватель

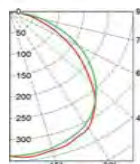

Код заказа	Наименование	P (W)	Φ (lm)	lm/w	Габариты (А x B x H, мм)			Вес, кг
11211240304	ДПО 12-22-113.14	26	3350	129	1485	64	54	2,3
11211240303	ДПО 12-22+22-113.14	48	6700	140	2970	64	54	4,2
11211240308	ДПО 12-32-113.14	33	4300	130	1485	64	54	2,3
11211240307	ДПО 12-32+32-113.14	63	8600	137	2970	64	54	4,2
11211240313	ДПО 12-44-113.14	45	5900	131	1485	64	54	2,4
11211240312	ДПО 12-44+44-113.14	86	11800	137	2970	64	54	4,4
11211240316	ДПО 12-64-113.14	63	8000	127	1485	64	54	2,4
11211240315	ДПО 12-64+64-113.14	120	16000	133	2970	64	54	4,4

ДПО 12 «SLIM RETAIL» ОП опаловый рассеиватель

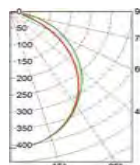

Код заказа	Наименование	P (W)	Φ (lm)	lm/w	Габариты (А x B x H, мм)			Вес, кг
11211140304	ДПО 12-22-113.14	26	3300	127	1485	64	54	2,3
11211140303	ДПО 12-22+22-113.14	48	6600	138	2970	64	54	4,2
11211140308	ДПО 12-32-113.14	33	4250	129	1485	64	54	2,3
11211140307	ДПО 12-32+32-113.14	63	8500	135	2970	64	54	4,2
11211140313	ДПО 12-44-113.14	45	5800	129	1485	64	54	2,4
11211140312	ДПО 12-44+44-113.14	86	11600	135	2970	64	54	4,4
11211140316	ДПО 12-64-113.14	63	7900	125	1485	64	54	2,4
11211140315	ДПО 12-64+64-113.14	120	15800	132	2970	64	54	4,4

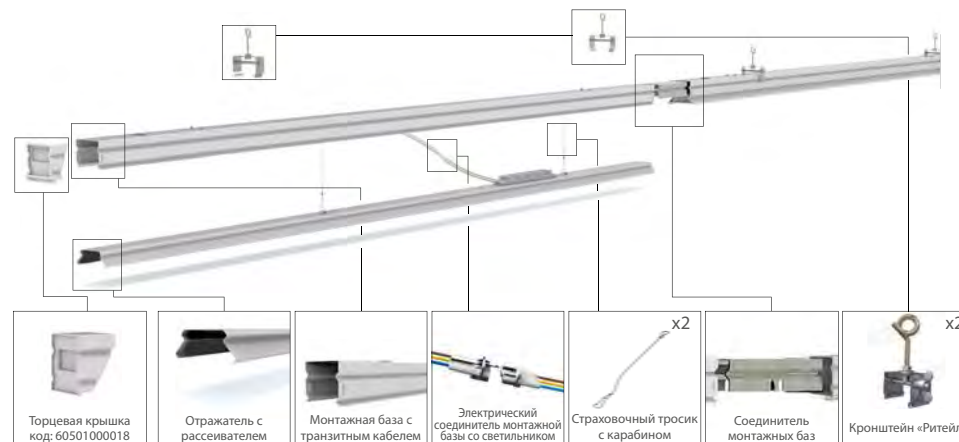

- Торцевая крышка код: 60501000018
- Отражатель с рассеивателем
- Монтажная база с транзитным кабелем
- Электрический соединитель монтажной базы со светильником
- Страховочный тросик с карабином x2
- Соединитель монтажных баз
- Кронштейн «Ритейл» x2

Установка

Светильник устанавливается на трёхфазный трековый шинный провод с помощью универсального адаптера.

Конструкция

Корпус и отражатель светильника изготовлены из стального листа и окрашены в белый цвет с применением технологии порошковой окраски. Под заказ возможна покраска в чёрный или серый цвет.

Оптическая часть

Варианты исполнения рассеивателя:

- кр. - специальный светотехнический прозрачный пластик с призматической поверхностью.
- оп. - матовый гладкий пластик.

Характеристики

Тип светодиодов: SMD
 Базовая цветовая температура источника света 4000 К (нейтральный белый). Под заказ доступны цвета 3000 К и 5000 К
 Индекс цветопередачи Ra >80 (Ra>90 -под заказ)
 Коэффициент пульсации светового потока ≤ 2%
 Напряжение AC220-240V
 Частота сети 50Hz ± 10%
 Ресурс модуля более 100 000 ч. (критерий L70).
 Время падения светового потока до 10% - более 50 000 ч. (критерий L90).

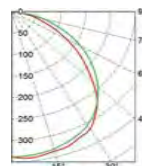
ДПО 12 «SLIM TRACK» КР призматический рассеиватель

Код заказа	Наименование	P (W)	Φ (lm)	lm/w	cos φ	Габариты (А x B x H, мм)			Вес, кг
11211240552	ДПО 12-7-113.14	9	950	106	≥ 0,5	569	60	49	1,2
11211240553	ДПО 12-11-113.14	13	1300	100	≥ 0,5	569	60	49	1,2
11211240554	ДПО 12-15-113.14	17	1850	109	≥ 0,5	569	60	49	1,2
11211240555	ДПО 12-21-113.14	23	2600	113	≥ 0,95	569	60	49	1,2
11211240558	ДПО 12-15-113.14	17	1850	109	≥ 0,5	1063	60	49	1,6
11211240556	ДПО 12-21-113.14	23	2600	113	≥ 0,95	1063	60	49	1,6
11211240559	ДПО 12-30-113.14	31	3700	119	≥ 0,95	1063	60	49	1,6
11211240557	ДПО 12-42-113.14	43	5200	121	≥ 0,95	1063	60	49	1,6
11211240560	ДПО 12-22-113.14	23	2900	126	≥ 0,95	1557	60	49	2,0
11211240561	ДПО 12-32-113.14	33	4000	121	≥ 0,95	1557	60	49	2,0
11211240562	ДПО 12-44-113.14	45	5600	124	≥ 0,95	1557	60	49	2,0
11211240563	ДПО 12-64-113.14	63	8000	127	≥ 0,95	1557	60	49	2,0

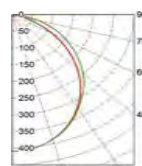
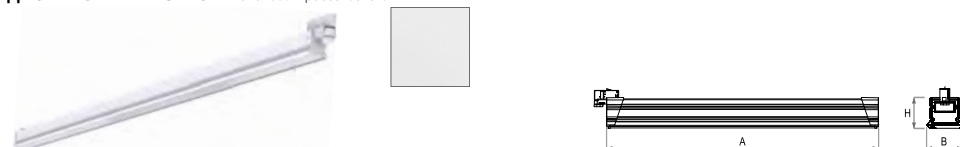
ДПО 12 «SLIM TRACK» ОП опаловый рассеиватель

Код заказа	Наименование	P (W)	Φ (lm)	lm/w	cos φ	Габариты (А x B x H, мм)			Вес, кг
11211140552	ДПО 12-7-113.14	9	850	94	≥ 0,5	569	60	49	1,2
11211140553	ДПО 12-11-113.14	13	1200	92	≥ 0,5	569	60	49	1,2
11211140554	ДПО 12-15-113.14	17	1650	97	≥ 0,5	569	60	49	1,2
11211140555	ДПО 12-21-113.14	23	2200	96	≥ 0,95	569	60	49	1,2
11211140558	ДПО 12-15-113.14	17	1650	97	≥ 0,5	1063	60	49	1,6
11211140556	ДПО 12-21-113.14	23	2200	96	≥ 0,95	1063	60	49	1,6
11211140559	ДПО 12-30-113.14	31	3300	106	≥ 0,95	1063	60	49	1,6
11211140557	ДПО 12-42-113.14	43	4450	103	≥ 0,95	1063	60	49	1,6
11211140560	ДПО 12-22-113.14	23	2700	117	≥ 0,95	1557	60	49	2,0
11211140561	ДПО 12-32-113.14	33	3750	114	≥ 0,95	1557	60	49	2,0
11211140562	ДПО 12-44-113.14	45	5000	111	≥ 0,95	1557	60	49	2,0
11211140563	ДПО 12-64-113.14	63	6850	109	≥ 0,95	1557	60	49	2,0



Установка

Светильники предназначены для монтажа непосредственно на опорную поверхность (потолок, стена, электротехнический короб), для подвеса на гибких (трос, цепь) или жестких подвесах. Рекомендуемые подвесы 01; 02; 05; 12; 14 (см. стр. 380).

Система светильников позволяет формировать как линейные, так и сложные структуры с помощью соединителей. (см. стр. 142)

Конструкция

Корпус и отражатель светильника изготовлены из стального листа и окрашены в белый цвет с применением технологии порошковой окраски. Под заказ возможна покраска в любой цвет по таблице RAL.

Торцевые крышки изготовлены из пластика.

Конструкция светильника позволяет избежать прокладки питающих кабелей, а универсальная конструкция монтажной базы светильника позволяет максимально упростить монтажные работы и добиться наиболее эффективных показателей освещенности.

Для создания световых линий светильники комплектуются транзитными проводами. В базовом исполнении светильник имеет три сквозных транзитных провода сечением 1,5 мм². По желанию заказчика светильники могут комплектоваться 5-ю транзитными проводами с сечением до 2,5 мм². Также возможны одиночные версии без транзитного кабеля в комплекте с торцевыми крышками.

Оптическая часть

Варианты исполнения рассеивателя:

- кр. - специальный светотехнический прозрачный пластик с призматической поверхностью.
- оп. - матовый гладкий пластик.

Характеристики

Тип светодиодов: SMD

Базовая цветовая температура источника света 4000 К (нейтральный белый). Под заказ доступны цвета 3000 К и 5000 К

Индекс цветопередачи Ra >80 (Ra>90 -под заказ)

Коэффициент пульсации светового потока ≤ 2%

Напряжение AC220-240V

Частота сети 50Hz ± 10%

Ресурс модуля более 100 000 ч. (критерий L70).

Время падения светового потока до 10% - более 50 000 ч. (критерий L90).



ДПО 12 «SUPER SLIM» КР призматический рассеиватель

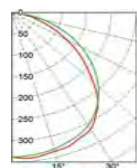

Код заказа	Наименование	P (W)	Φ (lm)	lm/w	Габариты (А x B x H, мм)			Вес, кг
112112401427	ДПО 12-32-113.14	33	4050	123	1485	50	45	2,4
112112401230	ДПО 12-32+32-113.14	63	8100	129	2970	50	45	4,4
112112401330	ДПО 12-39-113.14	43	5600	130	1979	50	45	3,2
112112401331	ДПО 12-54-113.14	59	7600	129	1979	50	45	3,2
112112401069	ДПО 12-44-113.14	45	5650	126	1485	50	45	2,4
112112401068	ДПО 12-44+44-113.14	86	11300	131	2970	50	45	4,4
112112401071	ДПО 12-64-113.14	63	7700	122	1485	50	45	2,4
112112401070	ДПО 12-64+64-113.14	120	15400	128	2970	50	45	4,4

ДПО 12 «SUPER SLIM» ОП опаловый рассеиватель

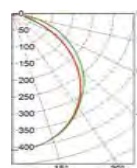

Код заказа	Наименование	P (W)	Φ (lm)	lm/w	Габариты (А x B x H, мм)			Вес, кг
112111401427	ДПО 12-32-113.14	33	3950	120	1485	50	45	2,4
112111401230	ДПО 12-32+32-113.14	63	7900	125	2970	50	45	4,4
112111401330	ДПО 12-39-113.14	43	5500	128	1979	50	45	3,2
112111401331	ДПО 12-54-113.14	59	7500	127	1979	50	45	3,2
112111401069	ДПО 12-44-113.14	45	5550	123	1485	50	45	2,4
112111401068	ДПО 12-44+44-113.14	86	11100	129	2970	50	45	4,4
112111401071	ДПО 12-64-113.14	63	7500	119	1485	50	45	2,4
112111401070	ДПО 12-64+64-113.14	120	15000	125	2970	50	45	4,4

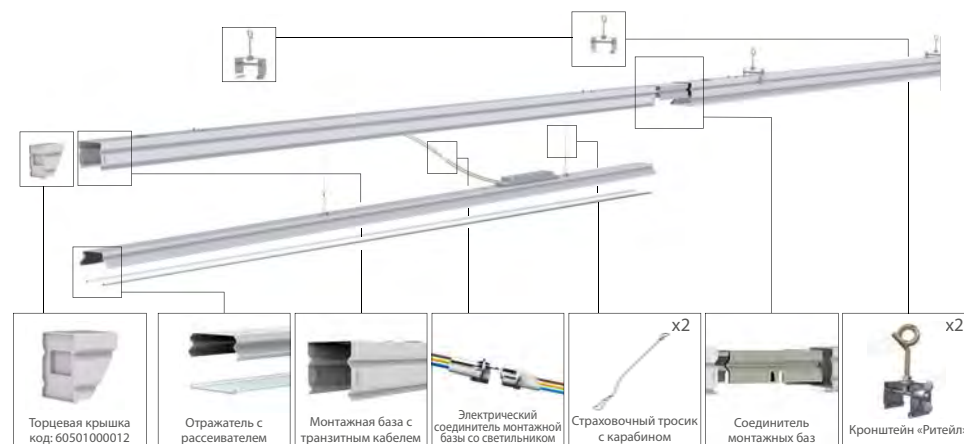

- Торцевая крышка код: 60501000012
- Отражатель с рассеивателем
- Монтажная база с транзитным кабелем
- Электрический соединитель монтажной базы со светильником
- Страховочный тросик с карабином x2
- Соединитель монтажных баз
- Кронштейн «Ритейл» x2

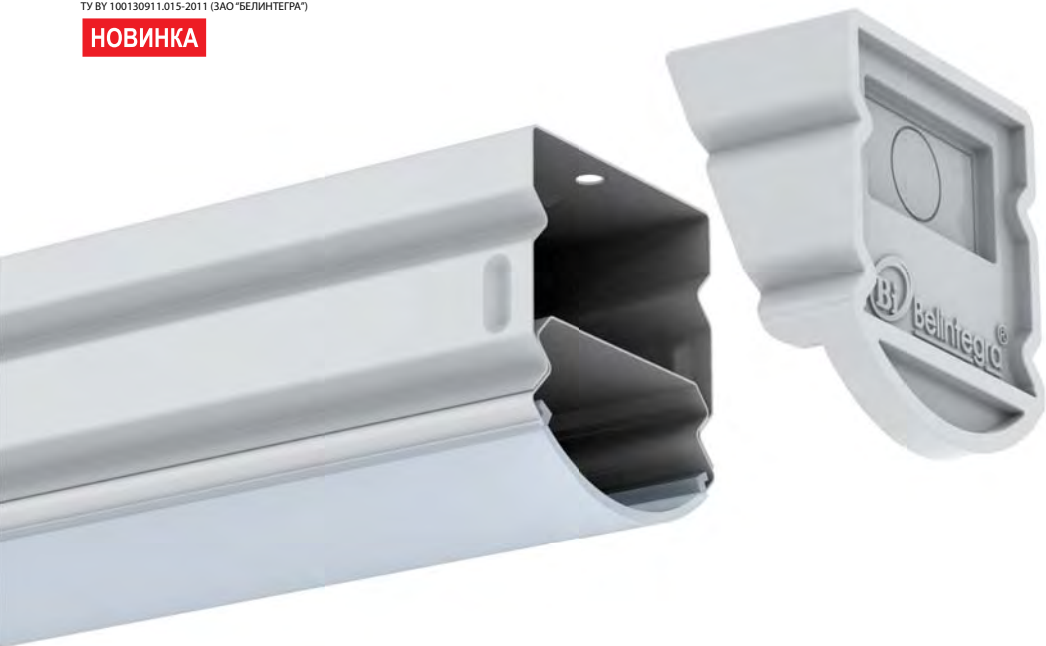

Установка

Светильники предназначены для монтажа непосредственно на опорную поверхность (потолок, стена, электротехнический короб), для подвеса на гибких (трос, цепь) или жестких подвесах. Рекомендуемые подвесы 01; 02; 05; 12; 14 (см. стр. 380).

Система светильников позволяет формировать как линейные, так и сложные структуры с помощью соединителей. (см. стр. 142)

Подвес имеет удобную продольную регулировку.

Конструкция

Корпус и отражатель светильника изготовлены из стального листа и окрашены в белый цвет с применением технологии порошковой окраски. Под заказ возможна покраска в любой цвет по таблице RAL.

Торцевые крышки изготовлены из пластика.

Конструкция светильника позволяет избежать прокладки питающих кабелей, а универсальная конструкция монтажной базы светильника позволяет максимально упростить монтажные работы и добиться наиболее эффективных показателей освещенности.

Для создания световых линий светильники комплектуются транзитными проводами. В базовом исполнении светильник имеет три сквозных транзитных провода сечением 1,5 мм². По желанию заказчика светильники могут комплектоваться 5-ю транзитными проводами с сечением до 2,5 мм². Также возможны одиночные версии без транзитного кабеля в комплекте с торцевыми крышками.



Оптическая часть

Варианты исполнения рассеивателя:

- оп.50 - матовый гладкий пластик.

Форма рассеивателя обеспечивает более мягкий и рассеянный свет.

Характеристики

Тип светодиодов: SMD

Базовая цветовая температура источника света 4000 K (нейтральный белый). Под заказ доступны цвета 3000 K и 5000 K

Индекс цветопередачи Ra >80 (Ra>90 -под заказ)

Коэффициент пульсации светового потока ≤ 2%

Напряжение AC220-240V

Частота сети 50Hz ± 10%

Ресурс модуля более 100 000 ч. (критерий L70).

Время падения светового потока до 10% - более 50 000 ч. (критерий L90).



ДПО 12 «SUPER SLIM SL» оп.50

опаловый рассеиватель

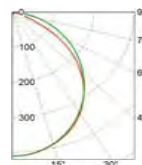

Код заказа	Наименование	P (W)	Φ (lm)	lm/w	Габариты (А x B x H, мм)			Вес, кг
112111402417	ДПО 12-32-113.14	33	4250	129	1485	50	52	2,4
112111402418	ДПО 12-32+32-113.14	63	8500	135	2970	50	52	4,4
112111402043	ДПО 12-39-113.14	43	5350	124	1979	50	52	3,2
112111402056	ДПО 12-44-113.14	45	5750	128	1485	50	52	2,4
112111402022	ДПО 12-44+44-113.14	86	11500	134	2970	50	52	4,4
112111402407	ДПО 12-54-113.14	59	7250	123	1979	50	52	3,2
112111401839	ДПО 12-64-113.14	63	7950	126	1485	50	52	2,4
112111402039	ДПО 12-64+64-113.14	120	15900	133	2970	50	52	4,4

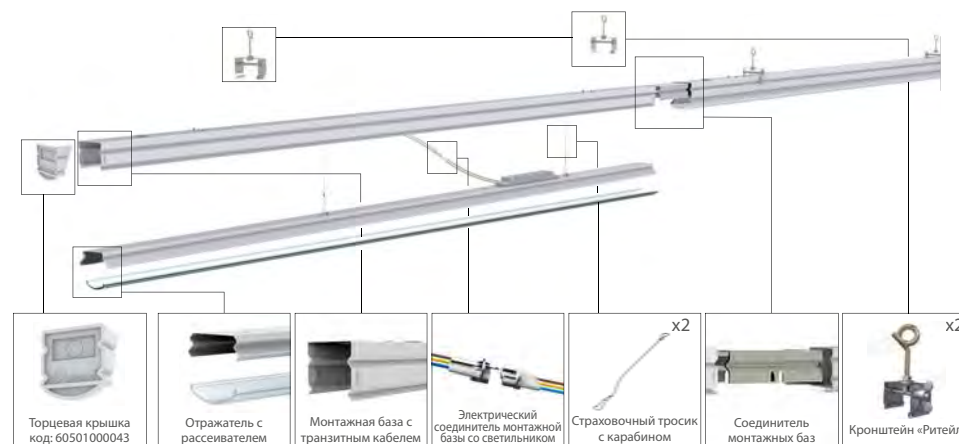

Торцевая крышка
код: 60501000043

Отражатель с
рассеивателем

Монтажная база с
транзитным кабелем

Электрический
соединитель монтажной
базы со светильником

Страховочный тросик
с карабином x2

Соединитель
монтажных баз

Кронштейн «Рителл» x2



Таблица кодов заказа соединений для светильников серий:
ДПО 12 «SUPER SLIM», ДПО 12 «КОМЕТА KROSS»

Наименование	Код заказа
Соединение 6/1	61101000108
Соединение 6/2	61101000068
Соединение 6/3	61101000067
Соединение 6/4	61101000066
Соединение 6/4.2	61101000012
Соединение 6/5	61101000065
Соединение 6/6	61101000069
Соединение P/2	61101000077
Соединение P/3.1	61101000090
Соединение P/3.2	61101000091
Соединение P/4	61101000079
Соединение 120/3	61101000101
Соединение I	61101000020
Соединение L	61101000003
Соединение T	61101000020
Соединение X	61101000030

Таблица кодов заказа соединений для светильников серий:
ДПО 12 «SUPER SLIM SL»

Наименование	Код заказа
Соединение 6/1	61101000166
Соединение 6/2	61101000167
Соединение 6/3	61101000168
Соединение 6/4	61101000169
Соединение 6/4.2	61101000170
Соединение 6/5	61101000171
Соединение 6/6	61101000172
Соединение P/2	61101000160
Соединение P/3.1	61101000162
Соединение P/3.2	61101000163
Соединение P/4	61101000164
Соединение 120/3	61101000173
Соединение I	61101000159
Соединение L	61101000132
Соединение T	61101000165
Соединение X	61101000133

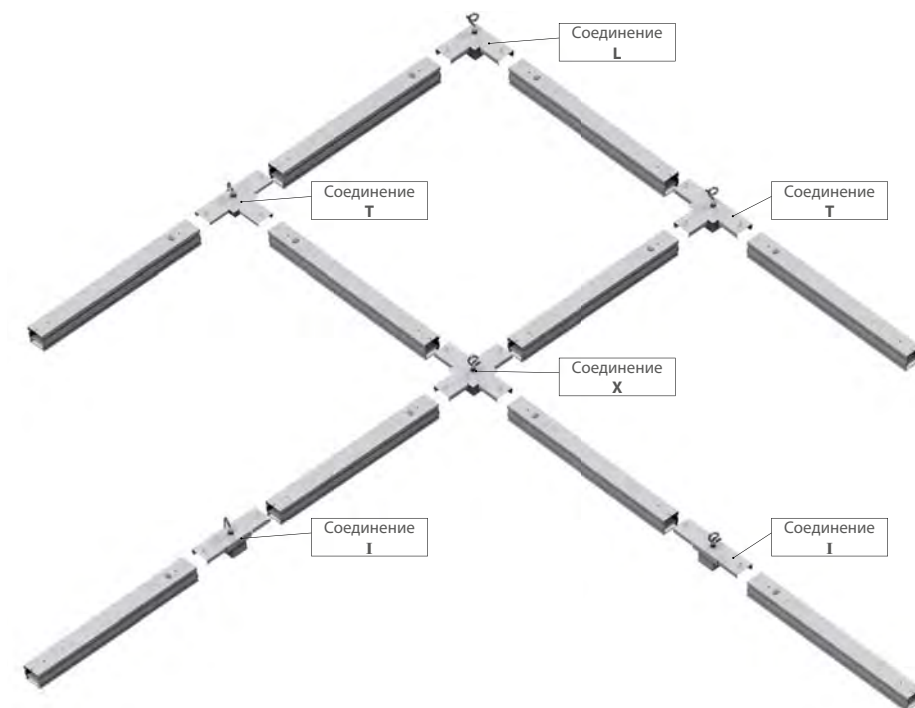
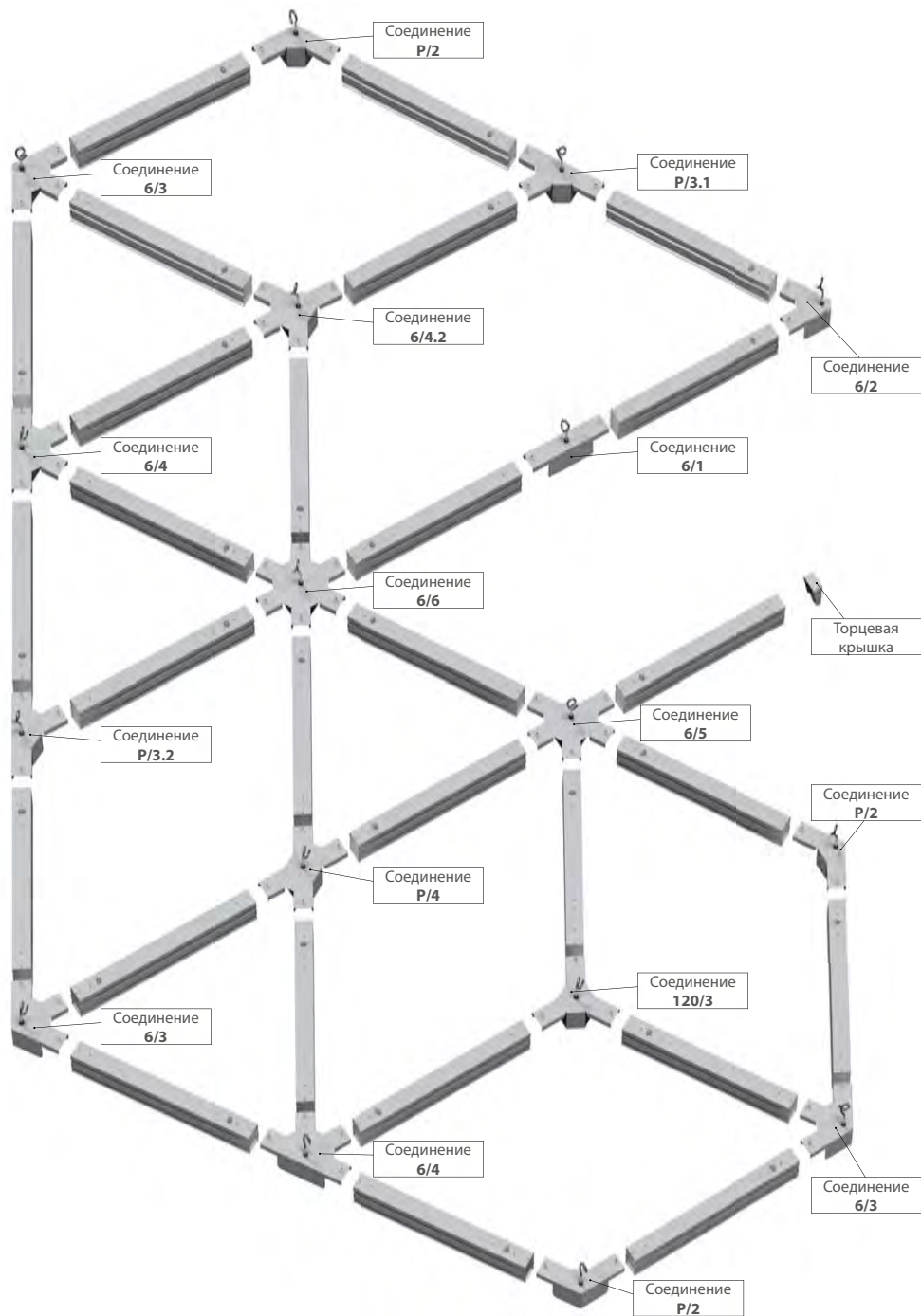

ДЕНЬГИ GREEN 2
СУПЕРПРИЗ 100 000
БЕЛОРУССКИХ РУБЛЕЙ

СРОК ВЫДАЧИ ВАКУЕТОВ
С 13.01 ПО 9.03

БОЛЕЕ
350 000
ПРИЗОВ

2.59
4.39
4.39

4.39 2.19
4.39 4.39

1.99 4.39

2.99 3.99 2.99 3.99

2.99 5.99 2.99 5.99

4.99 4.99
2.99 4.99

GREEN FOOD
ДЕТСКИЕ
ТОВАРЫ



Установка

Монтаж осуществляется на подвесах при помощи цепей или тросов. Рекомендуемые подвесы 02; 05; 12; 14 (см. стр. 380).

Монтажный держатель позволяет устанавливать светильник под углом 30°.

В начале и в конце "линии" светильников устанавливаются торцевые крышки.

Конструкция стыковочных узлов позволяет с использованием соединителей формировать как самостоятельные линейные осветительные устройства (в том числе в виде ломаных или зигзагообразных линий), так и продольно-поперечные комплексы решетчатого типа, а так же создавать другие, необходимые заказчику конфигурации.

Подвес имеет удобную продольную регулировку.

Конструкция

Корпус светильника изготовлен из стального листа и окрашен в белый цвет с применением технологии порошковой окраски. Под заказ возможна покраска в любой цвет по таблице RAL.

Для создания световых систем (линий, продольно-поперечных комплексов и т.д.) светильники комплектуются транзитными проводами. В базовом исполнении светильник имеет три сквозных транзитных провода сечением 1,5 мм². По желанию заказчика светильники могут комплектоваться 5-ю транзитными проводами с сечением до 2,5 мм². Также возможны одиночные версии без транзитного кабеля в комплекте с торцевыми крышками.

Оптическая часть

Варианты исполнения рассеивателя:

- кр. - специальный светотехнический прозрачный пластик с призматической поверхностью.
- оп. - матовый гладкий пластик.

Характеристики

Тип светодиодов: SMD

Базовая цветовая температура источника света 4000 K (нейтральный белый). Под заказ доступны цвета 3000 K и 5000 K

Индекс цветопередачи Ra >80 (Ra>90 -под заказ)

Коэффициент пульсации светового потока ≤ 2%

Напряжение AC220-240V

Частота сети 50Hz ± 10%

Ресурс модуля более 100 000 ч. (критерий L70).

Время гадения светового потока до 10% - более 50 000 ч. (критерий L90).



ДПО 12 «KORONA RETAIL» КР призматический рассеиватель

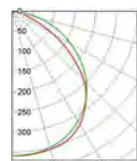
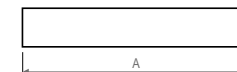

Код заказа	Наименование	P (W)	Φ (lm)	lm/w	Габариты (А x B x H, мм)	Вес, кг
11211240211	ДПО 12-32-111.22	33	4450	135	1485 100 73	2,9
11211240208	ДПО 12-32+32-111.22	63	8900	141	2970 100 73	5,7
11211240223	ДПО 12-44-111.22	45	6050	134	1485 100 73	2,9
11211240215	ДПО 12-44+44-111.22	86	12100	141	2970 100 73	5,7
11211240234	ДПО 12-64-111.22	63	8300	132	1485 100 73	2,9
11211240227	ДПО 12-64+64-111.22	120	16600	138	2970 100 73	5,8

ДПО 12 «KORONA RETAIL» ОП опаловый рассеиватель

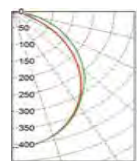
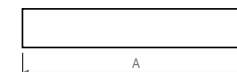

Код заказа	Наименование	P (W)	Φ (lm)	lm/w	Габариты (А x B x H, мм)	Вес, кг
11211140211	ДПО 12-32-111.22	33	4400	133	1485 100 73	2,9
11211140208	ДПО 12-32+32-111.22	63	8800	140	2970 100 73	5,7
11211140223	ДПО 12-44-111.22	45	6000	133	1485 100 73	2,9
11211140215	ДПО 12-44+44-111.22	86	12000	140	2970 100 73	5,7
11211140234	ДПО 12-64-111.22	63	8250	131	1485 100 73	2,9
11211140227	ДПО 12-64+64-111.22	120	16500	138	2970 100 73	5,8

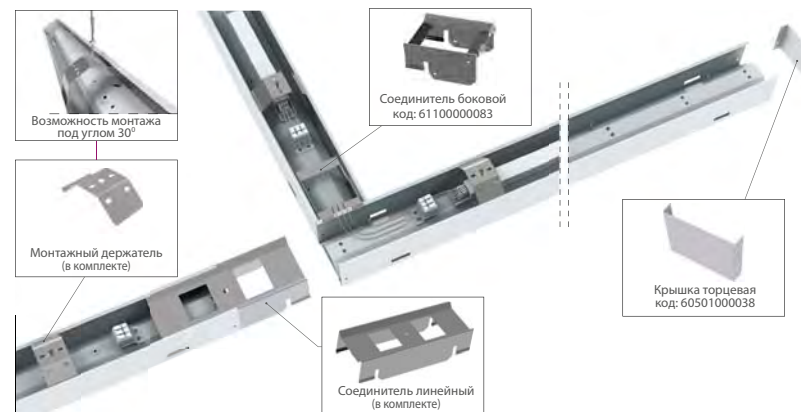



Установка

Монтаж осуществляется на подвесах при помощи цепей или тросов. Рекомендуемые подвесы 02; 05; 12; 14 (см. стр. 380).

Монтажный держатель позволяет устанавливать светильник под углом 30°.

В начале и в конце "линии" светильников устанавливаются торцевые крышки.

Конструкция стыковочных узлов позволяет с использованием соединителей формировать как самостоятельные линейные осветительные устройства (в том числе в виде ломаных или зигзагообразных линий), так и продольно-поперечные комплексы решетчатого типа, а так же создавать другие, необходимые заказчику конфигурации.

Подвес имеет удобную продольную регулировку.

Конструкция

Корпус светильника изготовлен из стального листа и окрашен в белый цвет с применением технологии порошковой окраски. Под заказ возможна покраска в любой цвет по таблице RAL.

Для создания световых систем (линий, продольно-поперечных комплексов и т.д.) светильники комплектуются транзитными проводами. В базовом исполнении светильник имеет три сквозных транзитных провода сечением 1,5 мм². По желанию заказчика светильники могут комплектоваться 5-ю транзитными проводами с сечением до 2,5 мм². Также возможны одиночные версии без транзитного кабеля в комплекте с торцевыми крышками.

Оптическая часть

Варианты исполнения рассеивателя:

- кр. - специальный светотехнический прозрачный пластик с призматической поверхностью.
- оп. - матовый гладкий пластик.

Характеристики

Тип светодиодов: SMD

Базовая цветовая температура источника света 4000 К (нейтральный белый). Под заказ доступны цвета 3000 К и 5000 К

Индекс цветопередачи Ra >80 (Ra>90 -под заказ)

Коэффициент пульсации светового потока ≤ 2%

Напряжение AC220-240V

Частота сети 50Hz ± 10%

Ресурс модуля более 100 000 ч. (критерий L70).

Время падения светового потока до 10% - более 50 000 ч.

(критерий L90).



ДПО 12 «KORONA SLIM» КР призматический рассеиватель

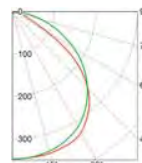

Код заказа	Наименование	P (W)	Φ (lm)	lm/w	Габариты (А x B x H, мм)			Вес, кг
112112401316	ДПО 12-32+32-111.22	63	8800	140	2970	68	62	4,9
112112401318	ДПО 12-32-111.22	33	4400	133	1485	68	62	2,5
112112401224	ДПО 12-44+44-111.22	86	12000	140	2970	68	62	4,9
112112401222	ДПО 12-44-111.22	45	6000	133	1485	68	62	2,5
112112401309	ДПО 12-64+64-111.22	120	16200	135	2970	68	62	4,9
112112401320	ДПО 12-64-111.22	63	8150	129	1485	68	62	2,5

ДПО 12 «KORONA SLIM» ОП опаловый рассеиватель

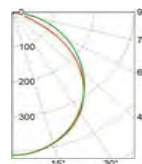

Код заказа	Наименование	P (W)	Φ (lm)	lm/w	Габариты (А x B x H, мм)			Вес, кг
112111401316	ДПО 12-32+32-111.22	63	8600	137	2970	68	62	4,9
112111401318	ДПО 12-32-111.22	33	4300	130	1485	68	62	2,5
112111401224	ДПО 12-44+44-111.22	86	11800	137	2970	68	62	4,9
112111401222	ДПО 12-44-111.22	45	5900	131	1485	68	62	2,5
112111401309	ДПО 12-64+64-111.22	120	16000	133	2970	68	62	4,9
112111401320	ДПО 12-64-111.22	63	8000	127	1485	68	62	2,5

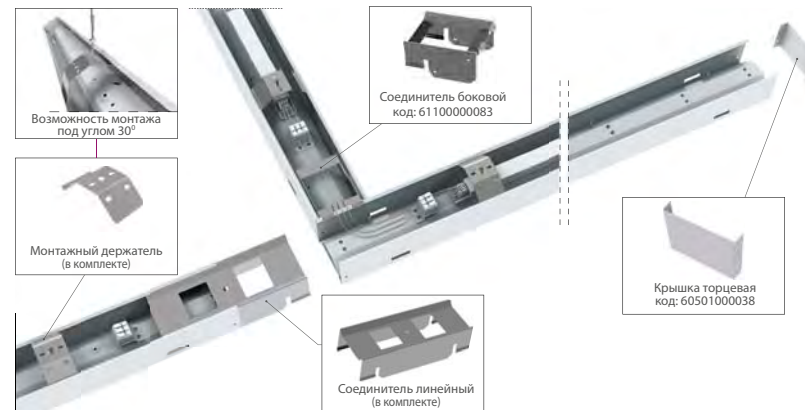



Установка

Монтаж осуществляется на подвесах при помощи цепей или тросов. Рекомендуемые подвесы 02; 05; 12; 14 (см. стр. 380).

В начале и в конце "линии" светильников устанавливаются торцевые крышки.

Конструкция стыковочных узлов позволяет с использованием соединителей формировать как самостоятельные линейные осветительные устройства (в том числе в виде ломаных или зигзагообразных линий), так и продольно-поперечные комплексы решетчатого типа, а так же создавать другие, необходимые заказчику конфигурации. Подвес имеет удобную продольную регулировку.

Конструкция

Корпус светильника изготовлен из стального листа и окрашен в белый цвет с применением технологии порошковой окраски. Под заказ возможна покраска в любой цвет по таблице RAL.

Для создания световых систем (линий, продольно-поперечных комплексов и т.д.) светильники комплектуются транзитными проводами. В базовом исполнении светильник имеет три сквозных транзитных провода сечением 1,5 мм². По желанию заказчика светильники могут комплектоваться 5-ю транзитными проводами с сечением до 2,5 мм². Также возможны одиночные версии без транзитного кабеля в комплекте с торцевыми крышками.



Оптическая часть

Варианты исполнения рассеивателя:

- оп.50 - матовый гладкий пластик.

Форма рассеивателя обеспечивает более мягкий и рассеянный свет.

Характеристики

Тип светодиодов: SMD

Базовая цветовая температура источника света 4000 K (нейтральный белый). Под заказ доступны цвета 3000 K и 5000 K

Индекс цветопередачи Ra >80 (Ra>90 -под заказ)

Коэффициент пульсации светового потока ≤ 2%

Напряжение AC220-240V

Частота сети 50Hz ± 10%

Ресурс модуля более 100 000 ч. (критерий L70).

Время падения светового потока до 10% - более 50 000 ч. (критерий L90).



ДПО 12 «KORONA SL» оп.50

опаловый рассеиватель

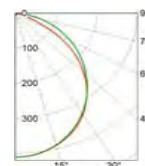

Код заказа	Наименование	P (W)	Φ (lm)	lm/w	Габариты (А x B x H, мм)	Вес, кг
112111401411	ДПО 12-32+32-111.22	63	8500	135	2970 68 62	4,9
112111401409	ДПО 12-32-111.22	33	4250	129	1485 68 62	2,5
112111401419	ДПО 12-44+44-111.22	86	11600	135	2970 68 62	4,9
112111401417	ДПО 12-44-111.22	45	5800	129	1485 68 62	2,5
112111401504	ДПО 12-64+64-111.22	120	15900	133	2970 68 62	4,9
112111401507	ДПО 12-64-111.22	63	7950	126	1485 68 62	2,5

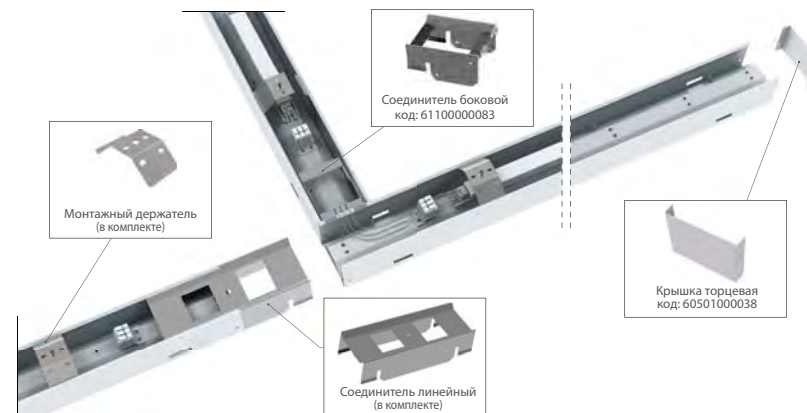



морозак

Супермаркет ГИПО (РБ, г. Минск, ТРЦ Galleria)

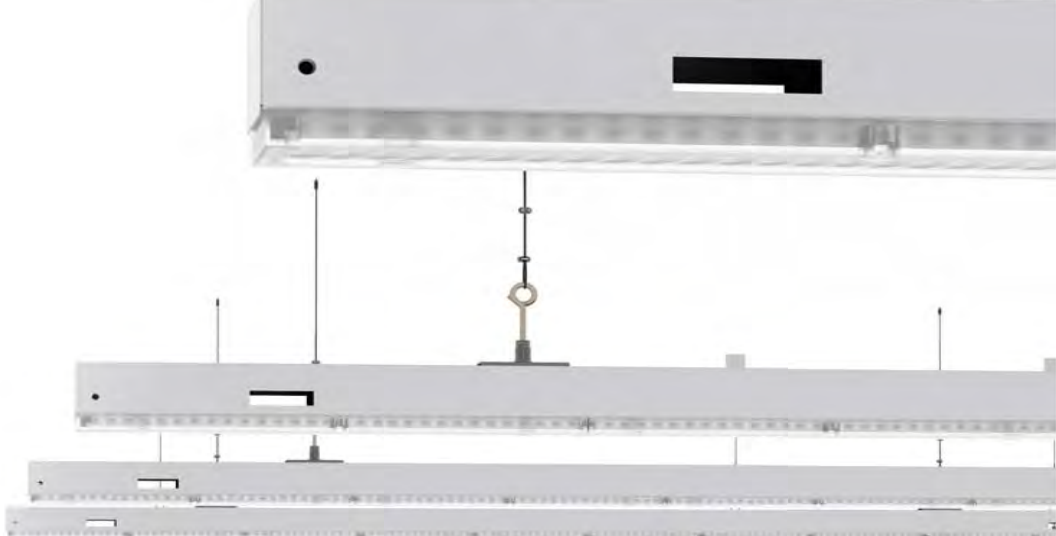

Установка

Монтаж осуществляется непосредственно на потолок при помощи поставляемых монтажных держателей на подвесах при помощи цепей или тросов. Рекомендуемые подвесы 02; 05; 12; 14 (см. стр. 380).

В начале и в конце "линий" светильников устанавливаются торцевые крышки.

Конструкция стыковочных узлов позволяет с использованием соединителей формировать как самостоятельные линейные осветительные устройства (в том числе в виде ломаных или зигзагообразных линий), так и продольно-поперечные комплексы решетчатого типа, а так же создавать другие, необходимые заказчику конфигурации. Подвес имеет удобную продольную регулировку.

Конструкция

Корпус светильника изготовлен из стального листа и окрашен в белый цвет с применением технологии порошковой окраски. Под заказ возможна покраска в любой цвет по таблице RAL.

Для создания световых систем (линий, продольно-поперечных комплексов и т.д.) светильники комплектуются транзитными проводами. В базовом исполнении светильник имеет три сквозных транзитных провода сечением 1,5 мм². По желанию заказчика светильники могут комплектоваться 5-ю транзитными проводами с сечением до 2,5 мм² и крышками торцевыми. Также возможны одиночные версии без транзитного кабеля в комплекте с торцевыми крышками.

Оптическая часть

Вторичная оптика светильника изготовлена из пластика и сохраняет свои световые характеристики в течение всего срока службы.

Возможны следующие варианты кривых светораспределения: Standard, Retail SYM, Retail ASYM, Wide 90, Narrow, High rack.

Характеристики

Тип светодиодов: SMD

Базовая цветовая температура источника света 4000 K (нейтральный белый). Под заказ доступны цвета 3000 K и 5000 K

Индекс цветопередачи Ra >80 (Ra>90 -под заказ)

Коэффициент пульсации светового потока ≤ 2%

Напряжение AC220-240V

Частота сети 50Hz ± 10%

Ресурс модуля более 100 000 ч. (критерий L70).

Время падения светового потока до 10% - более 50 000 ч. (критерий L90).

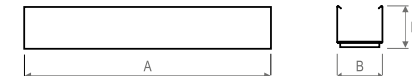
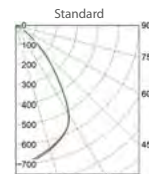
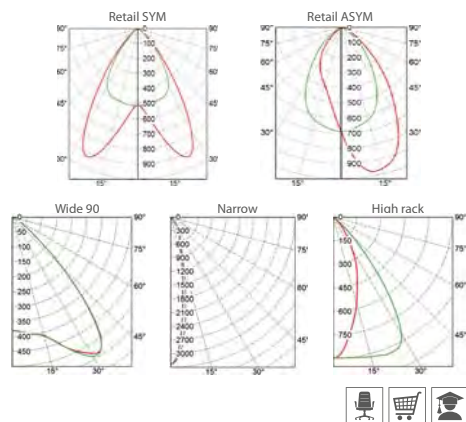

Код заказа	Наименование	P (W)	Φ (lm)	lm/w	Габариты (А x B x H, мм)			Вес, кг
11211040253	ДПО 12-29-111.22	33	5000	152	1133	46	42	2,3
11211040255	ДПО 12-42-111.22	45	6850	152	1133	46	42	2,3
11211040254	ДПО 12-36-111.22	40	6300	158	1414	46	42	2,6
11211040256	ДПО 12-52-111.22	55	8700	158	1414	46	42	2,6
11211040257	ДПО 12-58-111.22	61	10050	165	2257	46	42	4,0
11211040259	ДПО 12-84-111.22	84	13100	156	2257	46	42	4,0
11211040258	ДПО 12-72-111.22	74	12600	170	2819	46	42	4,5
11211040252	ДПО 12-105-111.22	107	17100	160	2819	46	42	4,5

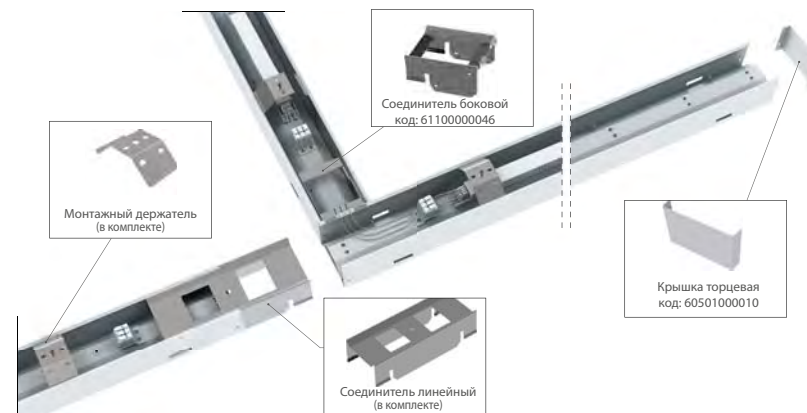

Установка

Светильники предназначены для комбинированного монтажа в линию со светильниками серии ДПО 12 «KORONA KROSS» (см. стр. 154).

Конструкция

Корпус светильника изготовлен из алюминиевого сплава и окрашен порошковой краской белого, серого или черного цвета.

Оптическая часть

Зеркальный отражатель изготовлен из анодированного алюминия. Светильник комплектуется защитным стеклом. Применение поворотного кронштейна позволяет направлять световой поток под любым углом полусферы. Возможно применение специальных цветов светодиодного источника (см. таблицу) для более привлекательной презентации товара (при заказе указывается цвет светодиодного источника).

Характеристики

Тип светодиодов: COB
 Базовая цветовая температура источника света 4000 К (нейтральный белый).
 Индекс цветопередачи Ra >80 (Ra>90 -под заказ)
 Коэффициент пульсации светового потока ≤ 2%
 Напряжение AC220-240V
 Частота сети 50Hz ± 10%
 Ресурс модуля более 100 000 ч. (критерий L70).

Цвет	Применяется для подсветки
ART	Картины, скульптуры, фрески, гобелены, мозаики и другие произведения искусства, выставляемые в музеях, галереях.
GOLD	Пшеничная выпечка, белый хлеб, сыры, изделия из красного и желтого золота.
Fresh Meat	Свежее мясо.
WC2 (5000K) WN2 (4000K)	Алкогольная продукция, молочные продукты, промышленные и хозяйственные товары, бытовая химия, одежда и другие группы товаров, свежая рыба.
WW (3000K)	Овощи, фрукты, зелень, кулинария, элитный алкоголь.

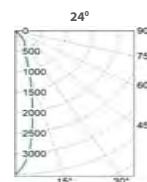
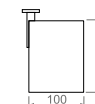

угол светораспределения (24°)

Код заказа	Наименование	P (W)	Φ (lm)	lm/w	Габариты (В x Н, мм)		Вес, кг
18111640003	ДПО 81-24-411	28	3050	109	100	133	1,0
18111640002	ДПО 81-30-411	34	3600	106	100	133	1,0

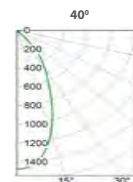

угол светораспределения (40°)

Код заказа	Наименование	P (W)	Φ (lm)	lm/w	Габариты (В x Н, мм)		Вес, кг
18111640004	ДПО 81-24-412	28	3050	109	100	133	1,0
18111640001	ДПО 81-30-412	34	3600	106	100	133	1,0

Соединитель "KORONA PIC" в сборе с двумя светильниками

Соединитель "KORONA PIC" с набором креплений
 код: 61101000058

Соединитель "KORONA PIC" в сборе с одним светильником



Установка

Монтаж осуществляется на подвесах при помощи цепей или тросов. Рекомендуемые подвесы 02; 05; 12; 14 (см. стр. 380).

В начале и в конце "линии" светильников устанавливаются торцевые крышки (код заказа 60501000062).

Конструкция стыковочных узлов позволяет с использованием соединителей формировать самостоятельные линейные осветительные устройства.

Подвес имеет удобную продольную регулировку.

Конструкция

Корпус светильника изготовлен из стального листа и окрашен в белый цвет с применением технологии порошковой окраски. Под заказ возможна покраска в любой цвет по таблице RAL.

Для создания световых линий светильники комплектуются транзитными проводками. В базовом исполнении светильник имеет три сквозных транзитных проводка сечением 1,5 мм². По желанию заказчика светильники могут комплектоваться 5-ю транзитными проводками с сечением до 2,5 мм². Также возможны одиночные версии без транзитного кабеля в комплекте с торцевыми крышками.

Оптическая часть

Варианты исполнения рассеивателя:

- кр. - специальный светотехнический прозрачный пластик с призматической поверхностью.
- оп. - матовый гладкий пластик.
- оп.50 - матовый гладкий поликарбонат овальной формы.

Характеристики

Тип светодиодов: SMD

Базовая цветовая температура источника света 4000 К (нейтральный белый). Под заказ доступны цвета 3000 К и 5000 К

Индекс цветопередачи Ra >80 (Ra>90 -под заказ)

Кэффициент пульсации светового потока ≤ 2%

Напряжение AC220-240V

Частота сети 50Hz ± 10%

Ресурс модуля более 100 000 ч. (критерий L70).

Время падения светового потока до 10% - более 50 000 ч. (критерий L90).



ДПО 12 «KORONA В» КР призматический рассеиватель

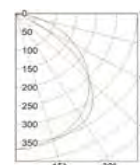

Код заказа	Наименование	P (W)	Φ (lm)	lm/w	Габариты (А x B x H, мм)			Вес, кг
112112403568	ДПО 12-19-111.22	23	2700	117	990	76	150	2,8
112112403570	ДПО 12-27-111.22	30	3950	132	990	76	150	2,8
112112403572	ДПО 12-29-111.22	33	4100	124	1485	76	150	3,6
112112403574	ДПО 12-40-111.22	45	5950	132	1485	76	150	3,6
112112403565	ДПО 12-39-111.22	42	5450	130	1979	76	150	4,7
112112403566	ДПО 12-54-111.22	59	7900	134	1979	76	150	4,7

ДПО 12 «KORONA В» ОП опаловый рассеиватель

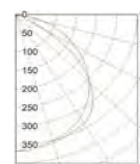

Код заказа	Наименование	P (W)	Φ (lm)	lm/w	Габариты (А x B x H, мм)			Вес, кг
112111403568	ДПО 12-19-111.22	23	2700	117	990	76	150	2,8
112111403570	ДПО 12-27-111.22	30	3900	130	990	76	150	2,8
112111403572	ДПО 12-29-111.22	33	4050	123	1485	76	150	3,6
112111403575	ДПО 12-40-111.22	45	5850	130	1485	76	150	3,6
112111403565	ДПО 12-39-111.22	42	5400	129	1979	76	150	4,7
112111403566	ДПО 12-54-111.22	59	7800	132	1979	76	150	4,7

ДПО 12 «KORONA В» ОП.50 опаловый рассеиватель овальной формы

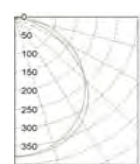

Код заказа	Наименование	P (W)	Φ (lm)	lm/w	Габариты (А x B x H, мм)			Вес, кг
112111403569	ДПО 12-19-111.22	23	2600	113	990	76	150	2,8
112111403571	ДПО 12-27-111.22	30	3750	125	990	76	150	2,8
112111403573	ДПО 12-29-111.22	33	3900	118	1485	76	150	3,6
112111403576	ДПО 12-40-111.22	45	5650	126	1485	76	150	3,6
112111403564	ДПО 12-39-111.22	42	5250	125	1979	76	150	4,7
112111403567	ДПО 12-54-111.22	59	7500	127	1979	76	150	4,7

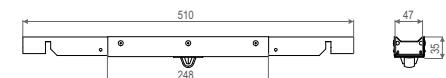
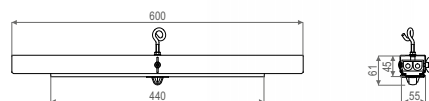
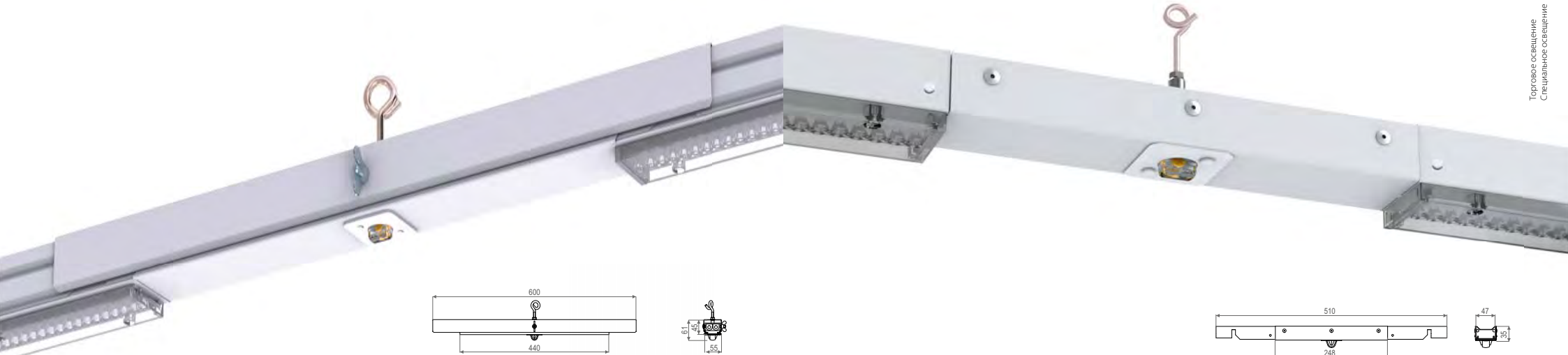

Установка

Светильники предназначены для комбинированного монтажа в линию со светильниками серии ДПО 12 «КОМЕТА KROSS» (см. стр. 128). Рекомендуемые подвесы 01; 02; 05; 12; 14 (см. стр. 380).

Конструкция

Корпус изготовлен из листовой стали и окрашен в белый цвет с применением технологии порошковой окраски. Под заказ возможна покраска в любой цвет по таблице RAL. Светильник снабжен модулем аварийного питания. Время работы светильника в аварийном режиме не менее 1 час.

Оптическая часть

Оптическая часть представляет собой линзу со специальным видом светораспределения.

Характеристики

Тип светодиодов: SMD.
Индекс цветопередачи Ra >80 (Ra>90 -под заказ)
Коэффициент пульсации светового потока ≤ 2%
Напряжение AC220-240V
Частота сети 50Hz ± 10%
Ресурс модуля более 100 000 ч. (критерий L70).
Блок аварийного питания - 1 час.

Установка

Светильники предназначены для комбинированного монтажа в линию со светильниками серии ДПО 12 «KORONA KROSS» (см. стр. 154).

Конструкция

Корпус изготовлен из листовой стали и окрашен в белый цвет с применением технологии порошковой окраски. Под заказ возможна покраска в любой цвет по таблице RAL. Светильник снабжен модулем аварийного питания. Время работы светильника в аварийном режиме не менее 1 час.

Оптическая часть

Оптическая часть представляет собой линзу со специальным видом светораспределения.

КСС "AREA" - специальная для освещения по площади

Код заказа	Наименование	P (W)	Φ (lm)	lm/w	Габариты (А x B x H, мм)			Вес, кг
112110403552	ДПО 12-3-123.38	3	285	95	440	55	50	1,3

КСС "AREA" - специальная для освещения по площади

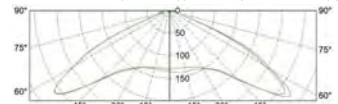

КСС "AREA" - специальная для освещения по площади

Код заказа	Наименование	P (W)	Φ (lm)	lm/w	Габариты (А x B x H, мм)			Вес, кг
112110403550	ДПО 12-3-123.38	3	285	95	248	47	34	1,0

КСС "CORR" - специальная для коридоров

Код заказа	Наименование	P (W)	Φ (lm)	lm/w	Габариты (А x B x H, мм)			Вес, кг
112110403551	ДПО 12-3-123.38	3	285	95	440	55	50	1,3

КСС "CORR" - специальная для коридоров

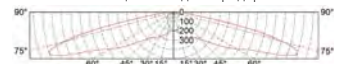

КСС "CORR" - специальная для коридоров

Код заказа	Наименование	P (W)	Φ (lm)	lm/w	Габариты (А x B x H, мм)			Вес, кг
112110403242	ДПО 12-3-123.38	3	285	95	248	47	34	1,0



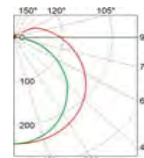
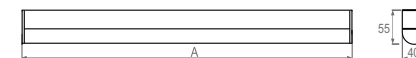

Код заказа	Наименование	P (W)	Φ (lm)	lm/w	Габариты (А x В x Н, мм)			Вес, кг
15511140702	ДПО 55-29-114.15	33	4550	138	1485	40	55	1,5
15511140701	ДПО 55-29+29-114.15	63	9100	144	2970	40	55	2,9
15511140629	ДПО 55-43-114.15	45	6350	141	1485	40	55	1,5
15511140630	ДПО 55-43+43-114.15	86	12700	148	2970	40	55	2,9
15511140738	ДПО 55-62-114.15	63	8750	139	1485	40	55	1,5
15511140739	ДПО 55-62+62-114.15	120	17500	146	2970	40	55	2,9

Установка

Светильники предназначены для монтажа на гибких или жестких подвесах. Рекомендуемые подвесы 02; 04; 05; 14 (см. стр. 380)

Конструкция стыковочных узлов позволяет с использованием соединителей формировать самостоятельные осветительные системы.

Конструкция

Корпус изготовлен из листовой стали и окрашен в белый цвет с применением технологии порошковой окраски. Под заказ возможна покраска в любой цвет по таблице RAL. В базовом исполнении светильник имеет три сквозных транзитных провода сечением 1,5 мм². По желанию заказчика светильники могут комплектоваться 5-ю транзитными проводами.

В начале и в конце "линии" светильников устанавливаются торцевые крышки (заказываются отдельно). Также возможны одиночные версии без транзитного кабеля в комплекте с торцевыми крышками.

Оптическая часть

Варианты исполнения:

- 15 оп. - опаловый рассеиватель из пластика.



Характеристики

Тип светодиодов: SMD

Базовая цветовая температура источника света 4000 K (нейтральный белый). Под заказ доступны цвета 3000 K и 5000 K

Индекс цветопередачи Ra >80 (Ra>90 -под заказ)

Коэффициент пульсации светового потока ≤ 2%

Напряжение AC220-240V

Частота сети 50Hz ± 10%

Ресурс модуля более 100 000 ч. (критерий L70).

Время падения светового потока до 10% - более 50 000 ч. (критерий L90).

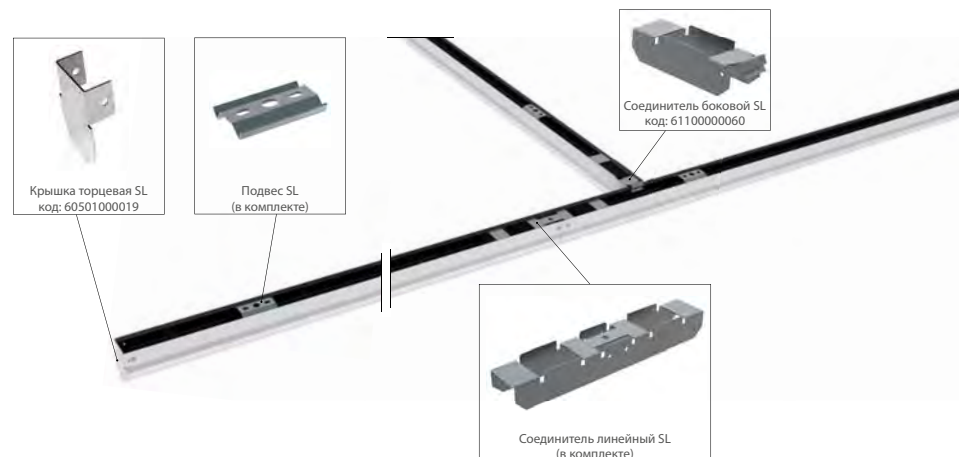



ДПО 55 «WIN»

ТУ ВУ 100130911.030-2014 (ЗАО «БЕЛИНТЕГРА»)

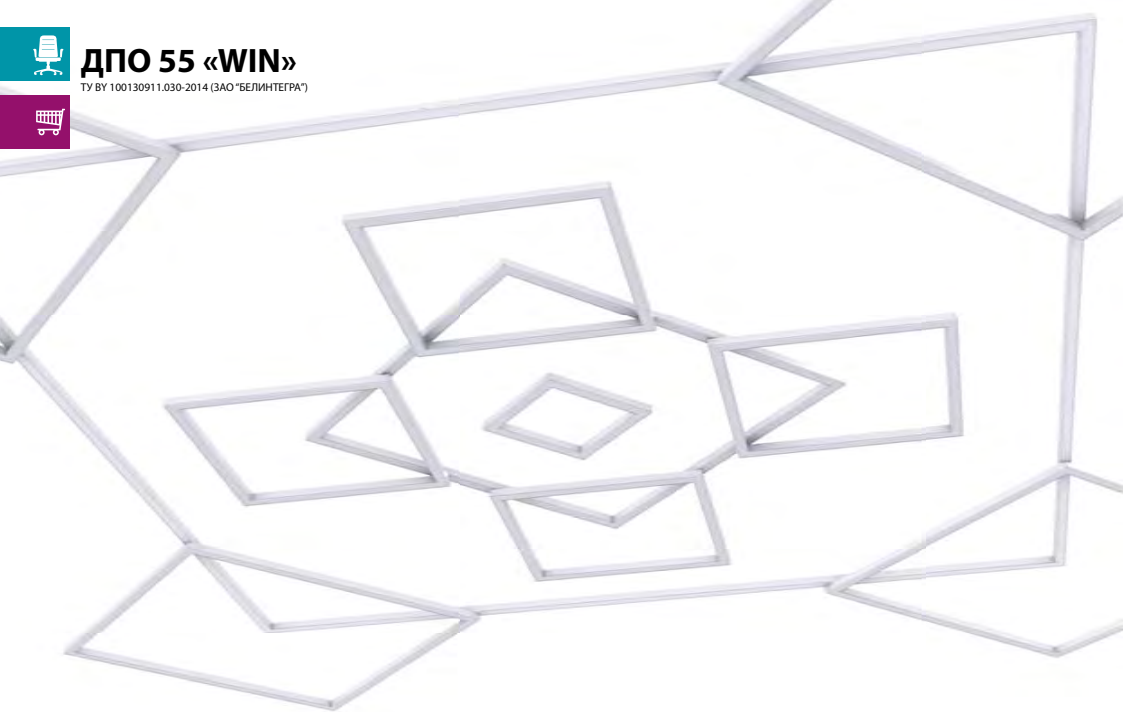

Установка

Светильники предназначены для монтажа на гибких подвесах. Рекомендуемые подвесы 04; 05; (см. стр. 380) или подвес "WIN" (код: 60300000198). Светильники формируют квадратные или прямоугольные структуры.

Конструкция

Корпус изготовлен из листовой стали и окрашен в белый цвет с применением технологии порошковой окраски. Под заказ возможна покраска в любой цвет по таблице RAL.

Оптическая часть

Варианты исполнения рассеивателя:
■ оп. - матовый гладкий пластик.

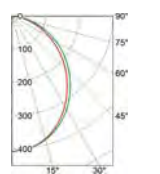
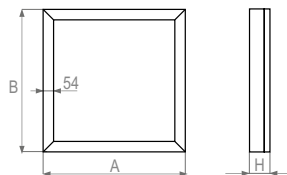

Код заказа	Наименование	P (W)	Φ (lm)	lm/w	Габариты (А x В x Н, мм)		Вес, кг	
15511140787	ДПО 55-40-134.05	44	4500	102	554	554	60	3,5
15511140788	ДПО 55-63-134.05	63	6450	102	804	804	60	4,8
15511140763	ДПО 55-84-134.05	83	8600	104	1046	1046	60	6,2
15511140785	ДПО 55-105-134.05	101	10750	106	1290	1290	60	7,6
15511140786	ДПО 55-126-134.05	121	12900	107	1535	1535	60	9,5
15511140762	ДПО 55-147-134.05	143	15050	105	1785	1785	60	11,0

Характеристики

Тип светодиодов: SMD
Базовая цветовая температура источника света 4000 K (нейтральный белый). Под заказ доступны цвета 3000 K и 5000 K
Индекс цветопередачи Ra >80 (Ra>90 -под заказ)
Коэффициент пульсации светового потока ≤ 2%
Напряжение AC220-240V
Частота сети 50Hz ± 10%
Ресурс модуля более 100 000 ч. (критерий L70).
Время падения светового потока до 10% - более 50 000 ч. (критерий L90).



СИСТЕМА ПОДВЕСНЫХ СВЕТИЛЬНИКОВ

ДПО 55 «WIN» (Л)

ДПО 55 «WIN» (С)

ДПО 55 «WIN» (П)

ДПО 55 «WIN» (Б)

ДПО 55 «WIN» (С) светильник с линейным соединителем

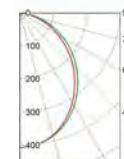

Код заказа	Наименование	P (W)	Φ (lm)	lm/w	Габариты (А x В x Н, мм)		Вес, кг	
155111403134	ДПО 55-10-134.05	12	1050	88	495	54	60	1,0
155111402260	ДПО 55-19-134.05	22	2050	93	990	54	60	1,8
155111402259	ДПО 55-29-134.05	32	3200	100	1485	54	60	2,6
155111402264	ДПО 55-38-134.05	43	4300	100	1980	54	60	3,5
155111403135	ДПО 55-48-134.05	53	5350	101	2475	54	60	4,3
155111402691	ДПО 55-58-134.05	63	6450	102	2970	54	60	5,0

ДПО 55 «WIN» (Л) светильник с боковым (левым) соединителем

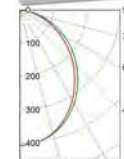

Код заказа	Наименование	P (W)	Φ (lm)	lm/w	Габариты (А x В x Н, мм)		Вес, кг	
155111402262	ДПО 55-19-134.05	22	2050	93	1026	54	60	1,8
155111402258	ДПО 55-29-134.05	32	3200	100	1521	54	60	2,6
155111402254	ДПО 55-38-134.05	43	4300	100	2016	54	60	3,5
155111402714	ДПО 55-48-134.05	53	5350	101	2511	54	60	4,3
155111402458	ДПО 55-58-134.05	63	6450	102	3006	54	60	5,0

ДПО 55 «WIN» (П) светильник с боковым (правым) "запилем" и соединителем

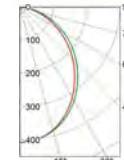

Код заказа	Наименование	P (W)	Φ (lm)	lm/w	Габариты (А x В x Н, мм)		Вес, кг	
155111402263	ДПО 55-19-134.05	22	2050	93	1026	54	60	1,8
155111402257	ДПО 55-29-134.05	32	3200	100	1521	54	60	2,6
155111402255	ДПО 55-38-134.05	43	4300	100	2016	54	60	3,5
155111402713	ДПО 55-48-134.05	53	5350	101	2511	54	60	4,3
155111402457	ДПО 55-58-134.05	63	6450	102	3006	54	60	5,0

ДПО 55 «WIN» (Б) светильник с боковыми "запилами" и боковым соединителем

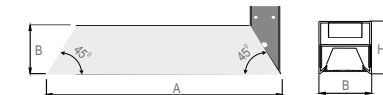

Код заказа	Наименование	P (W)	Φ (lm)	lm/w	Габариты (А x В x Н, мм)		Вес, кг	
155111403136	ДПО 55-10-134.05	12	1050	88	566	54	60	1,0
155111402261	ДПО 55-19-134.05	22	2050	93	1061	54	60	1,8
155111402256	ДПО 55-29-134.05	32	3200	100	1556	54	60	2,6
155111402253	ДПО 55-38-134.05	43	4300	100	2051	54	60	3,5
155111402456	ДПО 55-48-134.05	53	5350	101	2546	54	60	4,3
155111402459	ДПО 55-58-134.05	63	6450	102	3041	54	60	5,0

Офисно-административное освещение
Торговое освещение



DIAROSSA
JEWELRY

DIAROSSA
JEWELRY

ZIKO

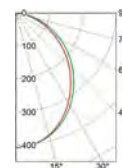
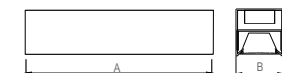

Код заказа	Наименование	P (W)	Φ (lm)	lm/w	Габариты (А x B x H, мм)			Вес, кг
155111402958	ДПО 55-10-134.05	12	1050	88	497	54	60	1,0
155111402941	ДПО 55-19-134.05	22	2050	93	992	54	60	1,8
155111402942	ДПО 55-29-134.05	32	3200	100	1487	54	60	2,6
155111403131	ДПО 55-38-134.05	43	4300	100	1982	54	60	3,5
155111403132	ДПО 55-48-134.05	53	5350	101	2477	54	60	4,3
155111403133	ДПО 55-58-134.05	63	6450	102	2972	54	60	5,0

Установка

Светильники предназначены для монтажа непосредственно на поверхность, на гибких или жестких подвесах (см. стр. 380). Рекомендуемые подвесы 08; 10 (см. стр. 380)

Конструкция

Корпус изготовлен из листовой стали и окрашен в белый цвет с применением технологии порошковой окраски. Под заказ возможна покраска в любой цвет по таблице RAL.

Оптическая часть

Варианты исполнения рассеивателя:

- оп. - матовый гладкий пластик.

Характеристики

Тип светодиодов: SMD

Базовая цветовая температура источника света 4000 К (нейтральный белый). Под заказ доступны цвета 3000 К и 5000 К

Индекс цветопередачи Ra >80 (Ra>90 -под заказ)

Коэффициент пульсации светового потока ≤ 2%

Напряжение AC220-240V

Частота сети 50Hz ± 10%

Ресурс модуля более 100 000 ч. (критерий L70).

Время падения светового потока до 10% - более 50 000 ч. (критерий L90).



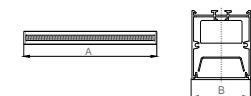
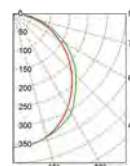

Код заказа	Наименование	P (W)	Ф (lm)	lm/w	Габариты (А x B x H, мм)			Вес, кг
155141402193	ДПО 55-10-134.05	12	1100	92	505	48	53	1,3
155141402194	ДПО 55-19-134.05	22	2100	95	505	48	53	1,3
155141402195	ДПО 55-19-134.05	22	2000	91	999	48	53	2,0
155141402139	ДПО 55-38-134.05	43	4200	98	999	48	53	2,0
155141402196	ДПО 55-29-134.05	33	3100	94	1493	48	53	2,7
155141412140	ДПО 55-58-134.05	63	6200	98	1493	48	53	2,7
155141402161	ДПО 55-38-134.05	43	4600	107	1987	48	53	3,4
155141402197	ДПО 55-77-134.05	83	8850	107	1987	48	53	3,4
155141402198	ДПО 55-48-134.05	53	5700	108	2481	48	53	4,3
155141402200	ДПО 55-96-134.05	101	11000	109	2481	48	53	4,3
155141402165	ДПО 55-58-134.05	63	6200	98	2980	48	53	5,0
155141402199	ДПО 55-116-134.05	121	12400	102	2980	48	53	5,0

Установка

Светильники предназначены для монтажа на гибких или жестких подвесах (рекомендуемые подвесы 08; 10 (см. стр. 380)) или непосредственно на опорную поверхность (потолок или стена) используется монтажный потолочный кронштейн. Возможна установка на поворотном кронштейне.

Конструкция

Корпус светильника изготовлен из экструдированного алюминиевого профиля. Торцевые алюминиевые крышки светильника крепятся к корпусу с помощью винтов.

Оптическая часть

Варианты исполнения:

- 05 - гладкий опаловый рассеиватель из поликарбоната.

Характеристики

Тип светодиодов: SMD
 Базовая цветовая температура источника света 4000 К (нейтральный белый). Под заказ доступны цвета 3000 К и 5000 К
 Индекс цветопередачи Ra >80 (Ra>90 -под заказ)
 Коэффициент пульсации светового потока ≤ 2%
 Напряжение AC220-240V
 Частота сети 50Hz ± 10%
 Ресурс модуля более 100 000 ч. (критерий L70).
 Время падения светового потока до 10% - более 50 000 ч. (критерий L90).



Монтаж на ровную поверхность с помощью кронштейна потолочного
код: 60300000057



Монтаж на потолок с помощью подвесов на поворотном кронштейне
код: 60304000374



Монтаж на ровную поверхность с помощью углового кронштейна
код: 60300000156



Монтаж на ровную поверхность с помощью поворотного кронштейна
код: 60300000020





ДПО 55 «KVADRA 53 S»

ТУ ВУ 1 00130911.030-2014 (ЗАО "БЕЛИНТЕГРА")



НОВИНКА

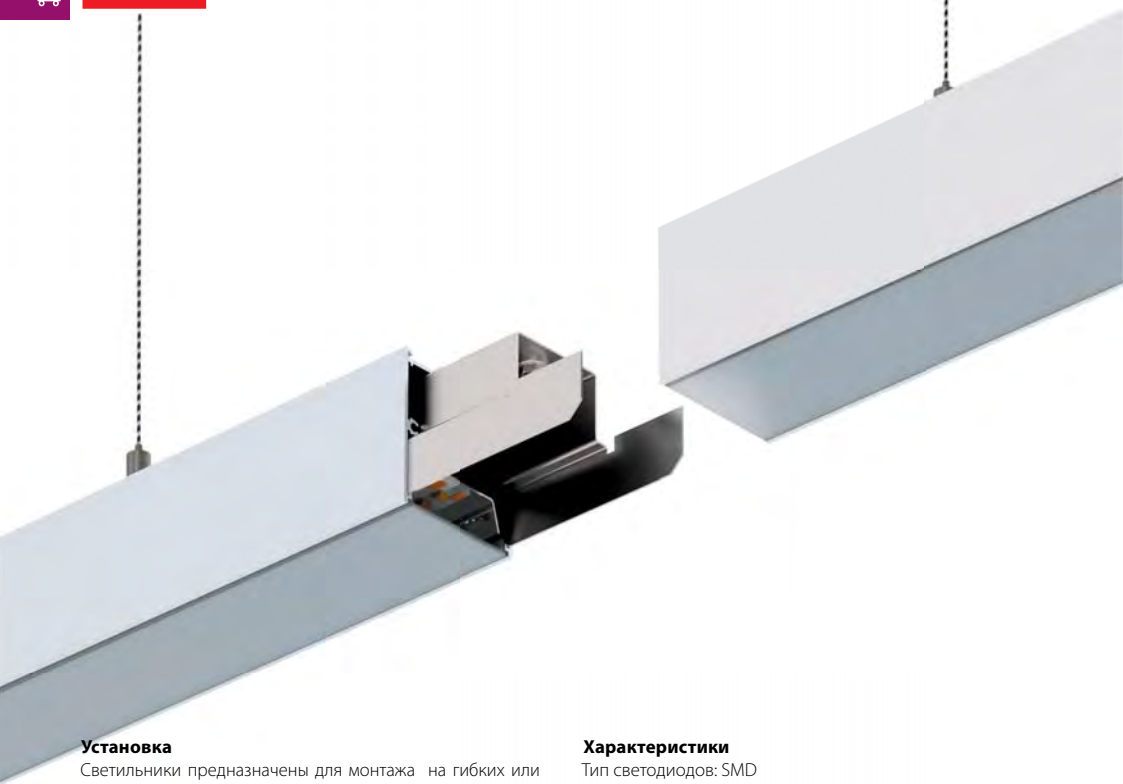

Установка

Светильники предназначены для монтажа на гибких или жестких подвесах (рекомендуемые подвесы 08; 10 (см. стр. 380)) или непосредственно на опорную поверхность (потолок или стена) используется монтажный кронштейн потолочный (код: 60300000057).



Система светильников позволяет формировать световые линии или сложные структуры (см. стр. 175).

Конструкция

Корпус светильника изготовлен из экструдированного алюминиевого профиля. Торцевые алюминиевые крышки светильника крепятся к корпусу с помощью винтов.

Оптическая часть

Варианты исполнения:

- 05 - гладкий опаловый рассеиватель из поликарбоната.



Характеристики

Тип светодиодов: SMD
Базовая цветовая температура источника света 4000 К (нейтральный белый). Под заказ доступны цвета 3000 К и 5000 К
Индекс цветопередачи Ra >80 (Ra>90 -под заказ)
Коэффициент пульсации светового потока ≤ 2%
Напряжение AC220-240V
Частота сети 50Hz ± 10%
Ресурс модуля более 100 000 ч. (критерий L70).
Время падения светового потока до 10% - более 50 000 ч. (критерий L90).



СИСТЕМА СВЕТИЛЬНИКОВ

ДПО 55 «KVADRA 53 S» светильник с линейным соединителем

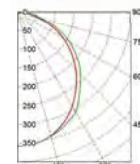

Код заказа	Наименование	P (W)	Φ (lm)	lm/w	Габариты (А x B x H, мм)			Вес, кг
155141402370	ДПО 55-19-134.05	22	2000	91	990	48	53	2,3
155141402320	ДПО 55-29-134.05	33	3100	94	1485	48	53	3,0
155141402342	ДПО 55-38-134.05	43	4600	107	1980	48	53	3,7
155141402343	ДПО 55-48-134.05	53	5700	108	2475	48	53	4,5
155141402325	ДПО 55-58-134.05	63	6200	98	2970	48	53	5,3

ДПО 55 «KVADRA 53 S» (Л) светильник с боковым (левым) "запилком" и соединителем

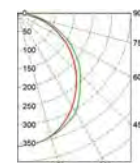
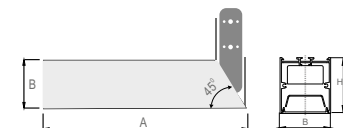

Код заказа	Наименование	P (W)	Φ (lm)	lm/w	Габариты (А x B x H, мм)			Вес, кг
155141403099	ДПО 55-19-134.05	22	2000	91	1028	48	53	2,3
155141402792	ДПО 55-29-134.05	33	3100	94	1523	48	53	3,0
155141402159	ДПО 55-38-134.05	43	4600	107	2018	48	53	3,7
155141402446	ДПО 55-48-134.05	53	5700	108	2513	48	53	4,5
155141403102	ДПО 55-58-134.05	63	6200	98	3008	48	53	5,3

ДПО 55 «KVADRA 53 S» (П) светильник с боковым (правым) "запилком" и соединителем

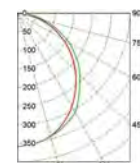
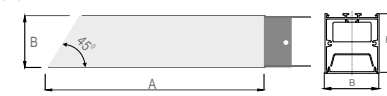

Код заказа	Наименование	P (W)	Φ (lm)	lm/w	Габариты (А x B x H, мм)			Вес, кг
155141403100	ДПО 55-19-134.05	22	2000	91	1028	48	53	2,3
155141403101	ДПО 55-29-134.05	33	3100	94	1523	48	53	3,0
155141402160	ДПО 55-38-134.05	43	4600	107	2018	48	53	3,7
155141402447	ДПО 55-48-134.05	53	5700	108	2513	48	53	4,5
155141403103	ДПО 55-58-134.05	63	6200	98	3008	48	53	5,3

ДПО 55 «KVADRA 53 S» (Б) светильник с боковыми "запилами" и боковым соединителем

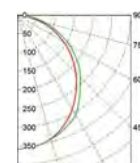
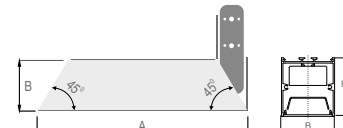

Код заказа	Наименование	P (W)	Φ (lm)	lm/w	Габариты (А x B x H, мм)			Вес, кг
155141402157	ДПО 55-19-134.05	22	2000	91	1067	48	53	2,3
155141402158	ДПО 55-29-134.05	33	3100	94	1562	48	53	3,0
155141402429	ДПО 55-38-134.05	43	4600	107	2057	48	53	3,7
155141402163	ДПО 55-48-134.05	53	5700	108	2552	48	53	4,5
155141402164	ДПО 55-58-134.05	63	6200	98	3047	48	53	5,3



Офисно-административное освещение
Торговое освещение



ДПО 55 «KVADRA 53 SL»

ТУ ВУ 1 00130911.030-2014 (ЗАО "БЕЛИНТЕГРА")

НОВИНКА



Установка

Светильники предназначены для монтажа на гибких или жестких подвесах (рекомендуемые подвесы 08; 10 (см. стр. 380)) или непосредственно на опорную поверхность (потолок или стена) используется монтажный кронштейн потолочный (код: 60300000057).



Система светильников позволяет формировать световые линии или сложные структуры (см. стр. 175).

Конструкция

Корпус светильника изготовлен из экструдированного алюминиевого профиля. Торцевые алюминиевые крышки светильника крепятся к корпусу с помощью винтов.

Оптическая часть

Варианты исполнения:

- 05 - гладкий опаловый рассеиватель из поликарбоната.



Характеристики

Тип светодиодов: SMD
 Базовая цветовая температура источника света 4000 K (нейтральный белый). Под заказ доступны цвета 3000 K и 5000 K
 Индекс цветопередачи Ra >80 (Ra>90 -под заказ)
 Коэффициент пульсации светового потока ≤ 2%
 Напряжение AC220-240V
 Частота сети 50Hz ± 10%
 Ресурс модуля более 100 000 ч. (критерий L70).
 Время гадения светового потока до 10% - более 50 000 ч. (критерий L90).

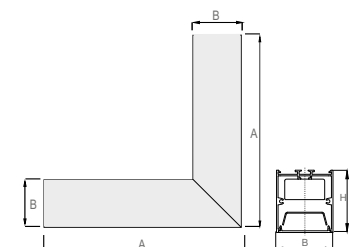
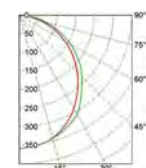
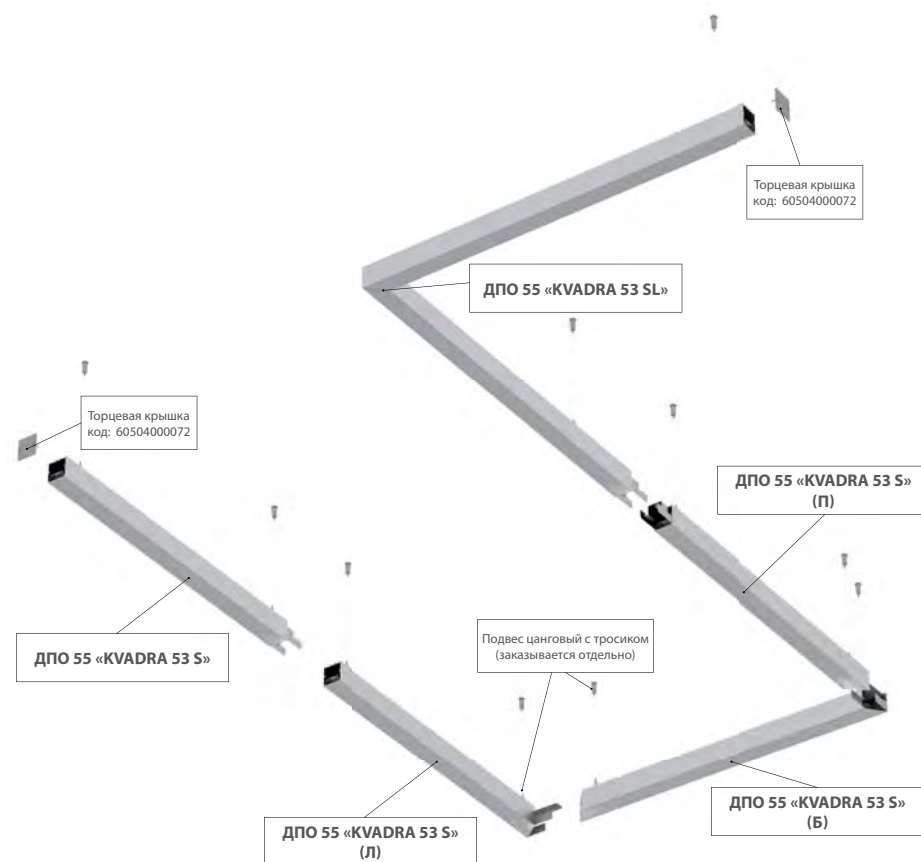

Код заказа	Наименование	P (W)	Φ (lm)	lm/w	Габариты (A x B x H, мм)			Вес, кг
155141402593	ДПО 55-19-134.05	22	2000	91	533	48	53	2,5
155141402374	ДПО 55-38-134.05	43	4200	98	1028	48	53	4,0

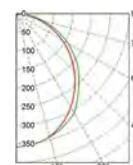
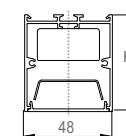
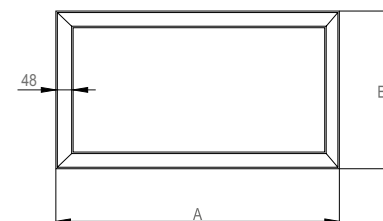

Код заказа	Наименование	P (W)	Ф (lm)	lm/w	Габариты (А x B x H, мм)			Вес, кг
155141402506	ДПО 55-39-134.05	43	4200	98	540	540	53	4,5
155141402426	ДПО 55-58-134.05	63	6200	98	1035	540	53	6,5
155141402508	ДПО 55-77-134.05	83	8850	107	1035	1035	53	7,5
155141402351	ДПО 55-86-134.05	93	10000	108	1775	540	53	9
155141402427	ДПО 55-96-134.05	101	11000	109	1530	1035	53	9,5
155141402428	ДПО 55-116-134.05	121	12400	102	1530	1530	53	12
155141402416	ДПО 55-116-134.05	121	12400	102	2035	1035	53	11,5
155141402350	ДПО 55-125-134.05	131	13400	102	2270	1035	53	14

Установка

Светильники предназначены для монтажа на гибких или жестких подвесах (рекомендуемые подвесы 08; 10 (см. стр. 380)) или непосредственно на опорную поверхность (потолок или стена) используется монтажный кронштейн потолочный (код: 60300000057).



Система светильников позволяет формировать световые линии или сложные структуры (см. стр. 175).

Конструкция

Корпус светильника изготовлен из экструдированного алюминиевого профиля.

Оптическая часть

Варианты исполнения:

- 05 - гладкий опаловый рассеиватель из поликарбоната.





ДПО 55 «KVADRA 53 MODUL»

ТУ BY 100130911.030-2014 (ЗАО «БЕЛИНТЕГРА»)

НОВИНКА

Установка

Светильники предназначены для монтажа на гибких или жестких подвесах. Рекомендуемые подвесы 08; 10 (см. стр. 380).

Система светильников позволяет формировать световые линии или сложные структуры (см. стр. 175).

Конструкция

Корпус светильника изготовлен из экструдированного алюминиевого профиля.

Торцевые алюминиевые крышки светильника крепятся к корпусу с помощью винтов.

Оптическая часть

Варианты исполнения:

- 05 - гладкий опаловый рассеиватель из поликарбоната.



ДПО 55 «KVADRA 53 MODUL» 3/2

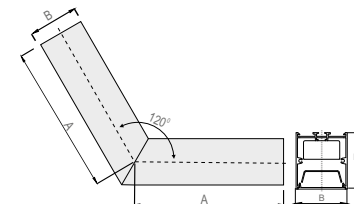
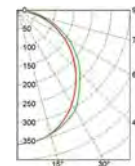

Код заказа	Наименование	P (W)	Ф (lm)	lm/w	Габариты (А x B x H, мм)			Вес, кг
155141403113	ДПО 55-19-134.05	22	2000	91	501	48	53	1,7
155141403114	ДПО 55-38-134.05	43	4200	98	995	48	53	3,0

ДПО 55 «KVADRA 53 MODUL» 3/3

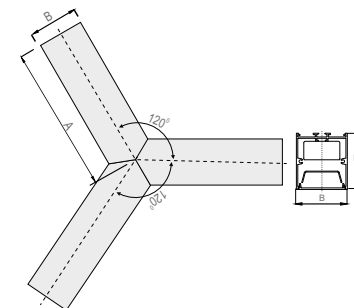
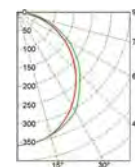

Код заказа	Наименование	P (W)	Ф (lm)	lm/w	Габариты (А x B x H, мм)			Вес, кг
155140402706	ДПО 55-29-134.05	33	3100	94	501	48	53	2,5
155141403115	ДПО 55-58-134.05	121	12400	102	995	48	53	4,5

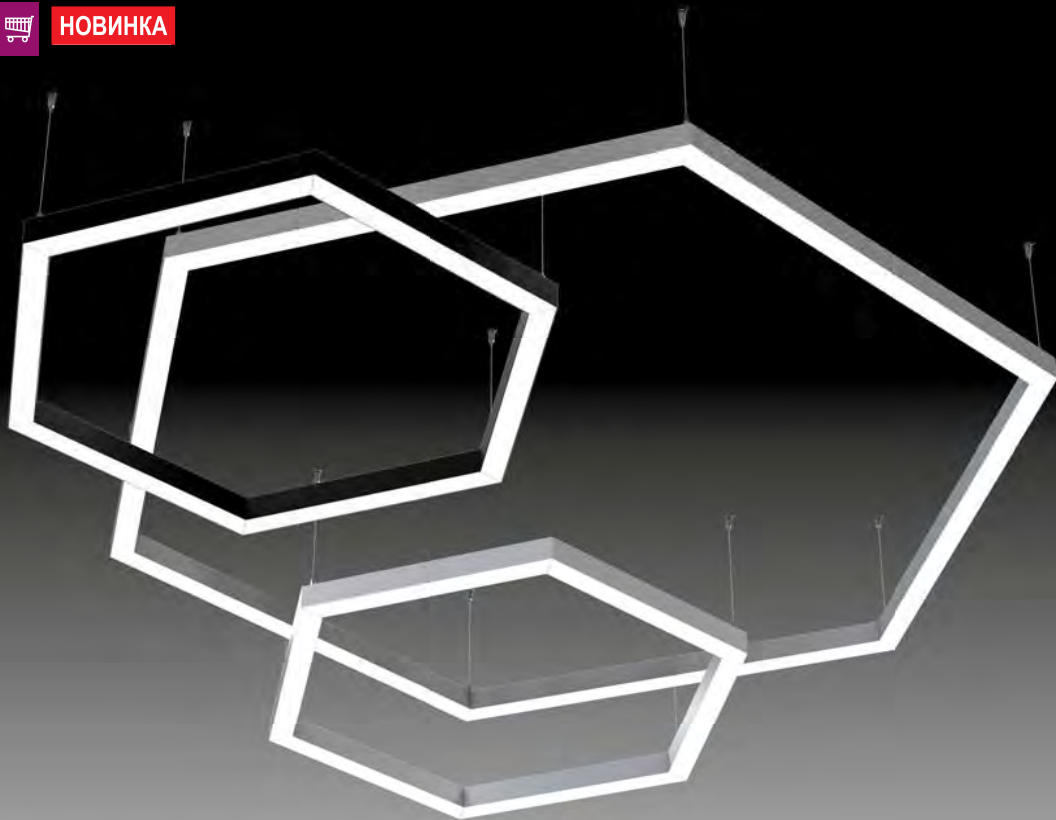

Установка

Светильники предназначены для монтажа на гибких или жестких подвесах (рекомендуемые подвесы 08; 10 (см. стр. 380)) или непосредственно на опорную поверхность (потолок или стена) используется монтажный кронштейн потолочный (код: 60300000057).



Конструкция

Корпус светильника изготовлен из экструдированного алюминиевого профиля.

Оптическая часть

Варианты исполнения:

- 05 - гладкий опаловый рассеиватель из поликарбоната.

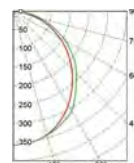
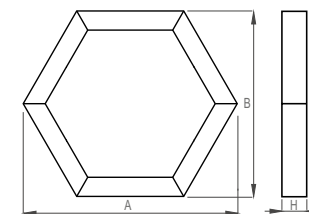

Код заказа	Наименование	P (W)	Ф (lm)	lm/w	Габариты (А x B x H, мм)			Вес, кг
155141402357	ДПО 55-58-134.05	63	6200	98	1080	935	53	6,0
155141402531	ДПО 55-87-134.05	93	10000	108	1580	1368	53	9,0
155141403098	ДПО 55-116-134.05	121	12400	102	2064	1788	53	11,5





ПОЛТИ
НОЕТЫ
КОЛАД

ВЪ
ОМ
ТЕ

ДЛЯ СЛАДКОГО
ЧАЕПИТИЯ

ХЛЕБ

БАТОН

Nestlé

Левая Правая

ВЫБИРАЙ
ЛЮБУЮ

Левая
ВЫБИРАЙ



ДВО 55 «KVADRA-R 53»

ТУ BY 100130911.030-2014 (ЗАО "БЕЛИНТЕРА")

НОВИНКА

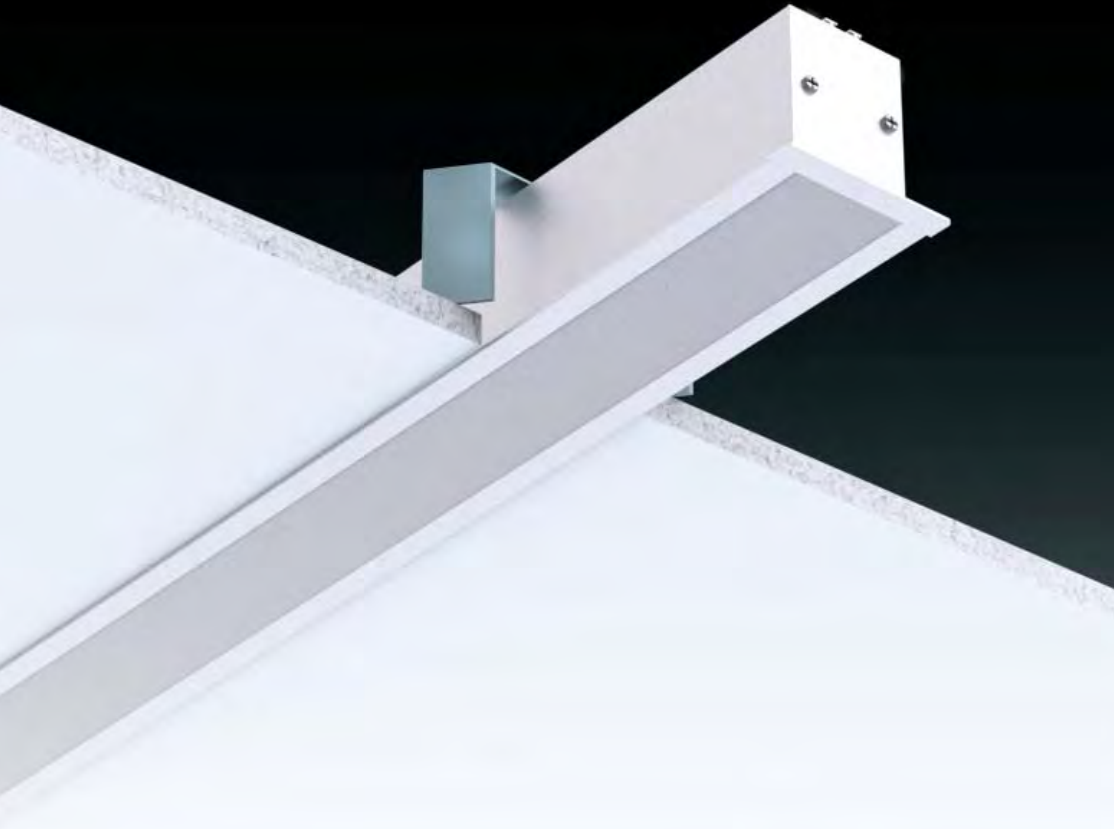

ЛИНЕЙНЫЙ ВСТРАИВАЕМЫЙ СВЕТИЛЬНИК

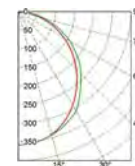
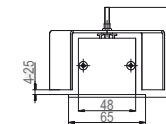
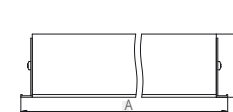

Код заказа	Наименование	P (W)	Φ (lm)	lm/w	Габариты (A x B x H, мм)			Установочный размер (A1xВ1, мм)		Вес, кг
15524140240	ДВО 55-10-134.05	12	1100	92	505	65	53	500	55	1,3
15524140241	ДВО 55-19-134.05	22	2100	95	505	65	53	500	55	1,3
15524140252	ДВО 55-19-134.05	22	2000	91	1000	65	53	995	55	2,0
15524140262	ДВО 55-38-134.05	43	4200	98	1000	65	53	995	55	2,0
15524140244	ДВО 55-29-134.05	33	3100	94	1495	65	53	1490	55	2,7
15524140245	ДВО 55-58-134.05	63	6200	98	1495	65	53	1490	55	2,7
15524140246	ДВО 55-38-134.05	43	4600	107	1980	65	53	1975	55	3,4
15524140247	ДВО 55-77-134.05	83	8850	107	1980	65	53	1975	55	3,4
15524140255	ДВО 55-48-134.05	53	5700	108	2475	65	53	2470	55	4,3
15524140249	ДВО 55-96-134.05	101	11000	109	2475	65	53	2470	55	4,3
15524140250	ДВО 55-58-134.05	63	6200	98	2980	65	53	2975	55	5,0
15524140251	ДВО 55-116-134.05	121	12400	102	2980	65	53	2975	55	5,0

Установка

Встраивается в стены или потолки из гипсокартона (крепление с помощью поворотных кронштейнов и винтов), потолки типа "Грилято" (крепление с помощью тросов) и тд.

Конструкция

Корпус светильника изготовлен из экструдированного алюминиевого профиля. Торцевые алюминиевые крышки светильника (поставляются комплектно) крепятся к корпусу с помощью винтов.

Оптическая часть

Варианты исполнения:

- 05 - гладкий опаловый рассеиватель из поликарбоната.



Характеристики

Тип светодиодов: SMD
 Базовая цветовая температура источника света 4000 K (нейтральный белый). Под заказ доступны цвета 3000 K и 5000 K
 Индекс цветопередачи Ra >80 (Ra>90 -под заказ)
 Коэффициент пульсации светового потока ≤ 2%
 Напряжение AC220-240V
 Частота сети 50Hz ± 10%
 Ресурс модуля более 100 000 ч. (критерий L70).
 Время падения светового потока до 10% - более 50 000 ч. (критерий L90).



Офисно-административное освещение
Торговое освещение



ДВО 55 «KVADRA-R 53 S»

ТУ ВУ 100130911.030-2014 (ЗАО "БЕЛИНТЕРА")

НОВИНКА



Установка

Встраивается в стены или потолки из гипсокартона (крепление с помощью поворотных кронштейнов и винтов), подложки типа "Грилято" (крепление с помощью тросов) и т.д. Система светильников позволяет формировать световые линии или сложные структуры (см. стр. 189).

Конструкция

Корпус светильника изготовлен из экструдированного алюминиевого профиля.

Торцевые алюминиевые крышки светильника (заказываются отдельно) крепятся к корпусу с помощью винтов.

Для создания световых линий светильники комплектуются транзитными проводами. В базовом исполнении светильник имеет три сквозных транзитных провода сечением 1,5 мм². По желанию заказчика светильники могут комплектоваться 5-ю транзитными проводами с сечением до 2,5 мм².

Оптическая часть

Варианты исполнения:

- оп. - матовый гладкий пластик.



Характеристики

Тип светодиодов: SMD

Базовая цветовая температура источника света 4000 К (нейтральный белый). Под заказ доступны цвета 3000 К и 5000 К

Индекс цветопередачи Ra >80 (Ra >90 - под заказ)

Коэффициент пульсации светового потока ≤ 2%

Напряжение AC220-240V

Частота сети 50Hz ± 10%

Ресурс модуля более 100 000 ч. (критерий L70).

Время падения светового потока до 10% - более 50 000 ч. (критерий L90).



ДВО 55 «KVADRA-R 53 S» светильник с линейным соединителем

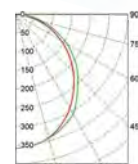
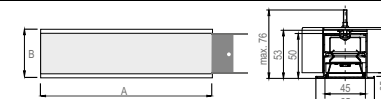

Код заказа	Наименование	P (W)	Φ (lm)	lm/w	Габариты (А x B x H, мм)			Установочный размер (А1xВ1, мм)		Вес, кг
15524140263	ДВО 55-10-134.05	12	1100	92	499	65	53	499	55	1,5
15524140265	ДВО 55-19-134.05	22	2000	91	993	65	53	993	55	2,3
15524140253	ДВО 55-29-134.05	33	3100	94	1487	65	53	1487	55	3,0
15524140254	ДВО 55-38-134.05	43	4600	107	1981	65	53	1981	55	3,7
15524140266	ДВО 55-48-134.05	53	5700	108	2475	65	53	2475	55	4,6
15524140267	ДВО 55-58-134.05	63	6200	98	2974	65	53	2974	55	5,3

ДВО 55 «KVADRA-R 53 S» (Л) светильник с боковым (левым) "запилем" и соединителем

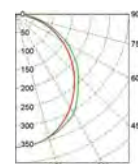
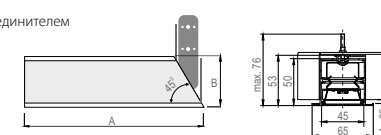

Код заказа	Наименование	P (W)	Φ (lm)	lm/w	Габариты (А x B x H, мм)			Установочный размер (А1xВ1, мм)		Вес, кг
15524140268	ДВО 55-19-134.05	22	2000	91	1036	65	53	1031	55	2,3
15524140269	ДВО 55-29-134.05	33	3100	94	1530	65	53	1525	55	3,0
15524140270	ДВО 55-38-134.05	43	4600	107	2024	65	53	2019	55	3,7
15524140271	ДВО 55-48-134.05	53	5700	108	2518	65	53	2513	55	4,6
15524140272	ДВО 55-58-134.05	63	6200	98	3017	65	53	3012	55	5,3
15524140267	ДВО 55-58-134.05	63	6200	98	2974	65	53	2974	55	5,3

ДВО 55 «KVADRA-R 53 S» (П) светильник с боковым (правым) "запилем" и соединителем

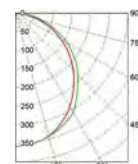
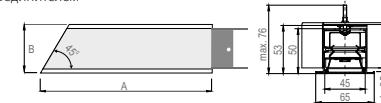

Код заказа	Наименование	P (W)	Φ (lm)	lm/w	Габариты (А x B x H, мм)			Установочный размер (А1xВ1, мм)		Вес, кг
15524140273	ДВО 55-19-134.05	22	2000	91	1036	65	53	1031	55	2,3
15524140274	ДВО 55-29-134.05	33	3100	94	1530	65	53	1525	55	3,0
15524140275	ДВО 55-38-134.05	43	4600	107	2024	65	53	2019	55	3,7
15524140276	ДВО 55-48-134.05	53	5700	108	2518	65	53	2513	55	4,6
15524140277	ДВО 55-58-134.05	63	6200	98	3017	65	53	3012	55	5,3

ДВО 55 «KVADRA-R 53 S» (Б) светильник с боковыми "запилами" и боковым соединителем

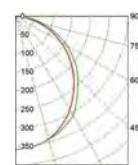
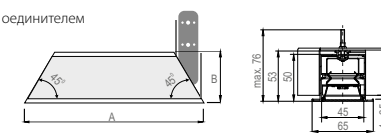

Код заказа	Наименование	P (W)	Φ (lm)	lm/w	Габариты (А x B x H, мм)			Установочный размер (А1xВ1, мм)		Вес, кг
15524140278	ДВО 55-19-134.05	22	2000	91	1083	65	53	1073	55	2,3
15524140279	ДВО 55-29-134.05	33	3100	94	1577	65	53	1567	55	3,0
15524140280	ДВО 55-38-134.05	43	4600	107	2071	65	53	2061	55	3,7
15524140281	ДВО 55-48-134.05	53	5700	108	2565	65	53	2555	55	4,6
15524140282	ДВО 55-58-134.05	63	6200	98	3064	65	53	3054	55	5,3



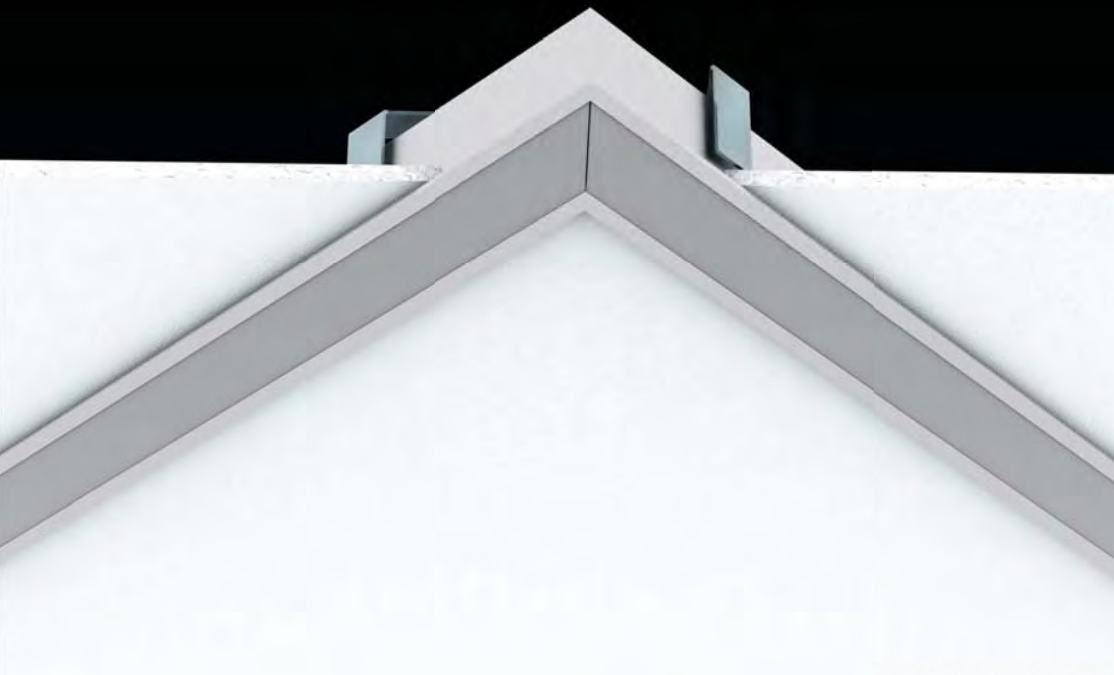

Установка

Встраивается в стены или потолки из гипсокартона (крепление с помощью поворотных кронштейнов и винтов), подложки типа "Грилято" (крепление с помощью тросов) и т.д. Система светильников позволяет формировать световые линии или сложные структуры (см. стр. 189).

Конструкция

Корпус светильника изготовлен из экструдированного алюминиевого профиля. Торцевые алюминиевые крышки светильника (заказываются отдельно) крепятся к корпусу с помощью винтов. Для создания световых линий светильники комплектуются транзитными проводами. В базовом исполнении светильник имеет три сквозных транзитных провода сечением 1,5 мм². По желанию заказчика светильники могут комплектоваться 5-ю транзитными проводами с сечением до 2,5 мм².

Оптическая часть

Варианты исполнения:

- оп. - матовый гладкий пластик.



Характеристики

Тип светодиодов: SMD
 Базовая цветовая температура источника света 4000 К (нейтральный белый). Под заказ доступны цвета 3000 К и 5000 К
 Индекс цветопередачи Ra >80 (Ra>90 -под заказ)
 Коэффициент пульсации светового потока ≤ 2%
 Напряжение AC220-240V
 Частота сети 50Hz ± 10%
 Ресурс модуля более 100 000 ч. (критерий L70).
 Время падения светового потока до 10% - более 50 000 ч. (критерий L90).

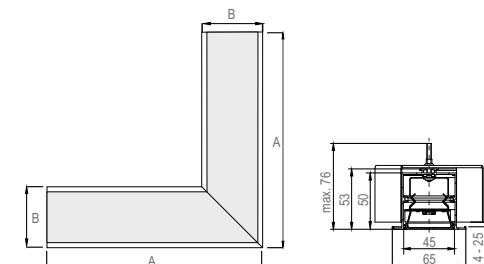
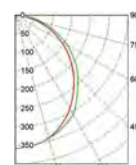
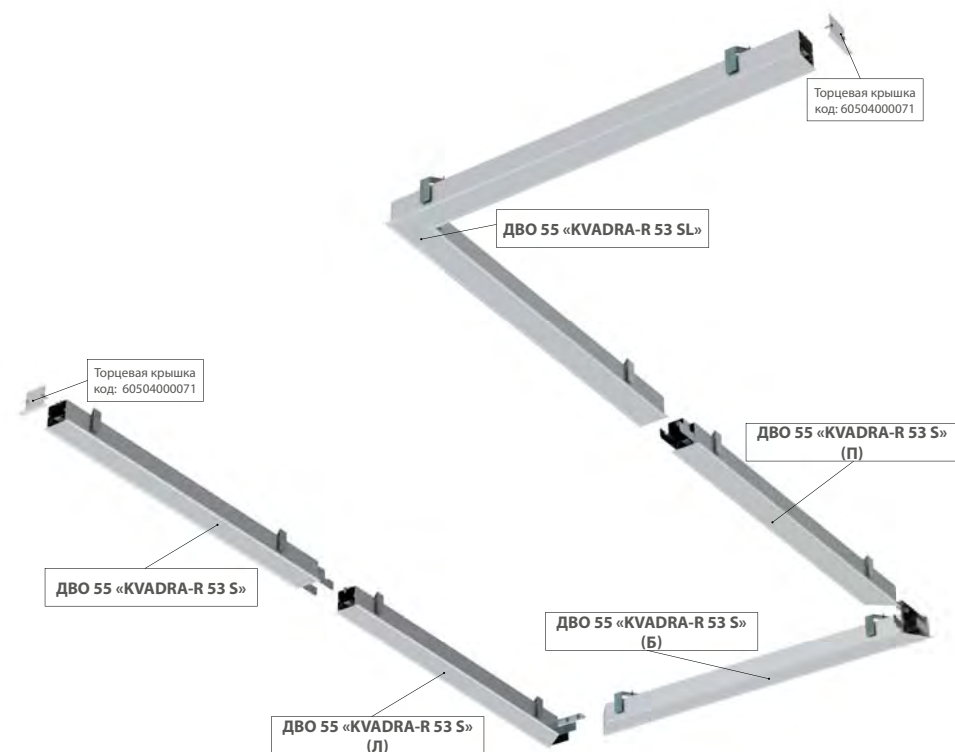

Код заказа	Наименование	P (W)	Ф (lm)	lm/w	Габариты (А x B x H, мм)	Установочный размер (А1xВ1, мм)	Вес, кг
15524140294	ДВО 55-19-134.05	22	2000	91	542 65 53	536 55	2,3
15524140295	ДВО 55-38-134.05	43	4600	107	1036 65 53	1030 55	3,7



ДВО 55 «KVADRA-R 53 WIN»

ТУ BY 100130911.030-2014 (ЗАО «БЕЛИНТЕРА»)



НОВИНКА



Установка

Встраивается в стены или потолки из гипсокартона (крепление с помощью поворотных кронштейнов и винтов), потолки типа "Грильято" (крепление с помощью тросов) и тд.

Конструкция

Корпус светильника изготовлен из экструдированного алюминиевого профиля.

Оптическая часть

Варианты исполнения:

- 05 - гладкий опаловый рассеиватель из поликарбоната.



ВСТРАИВАЕМЫЙ СВЕТИЛЬНИК

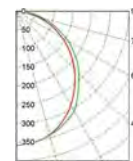
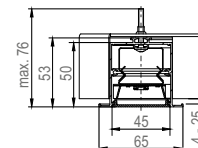
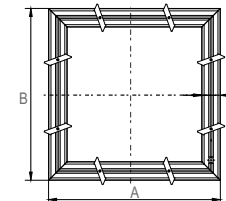

Код заказа	Наименование	P (W)	Φ (lm)	lm/w	Габариты (А x B x H, мм)			Установочный размер (А1xВ1, мм)		Вес, кг
15524140283	ДВО 55-39-134.05	43	4200	98	557	557	53	550	55	4,5
15524140284	ДВО 55-32-134.05	37	3500	95	597	597	53	590	55	5,0
15524140285	ДВО 55-58-134.05	63	6200	98	1057	557	53	550	55	6,0
15524140286	ДВО 55-77-134.05	83	8850	107	1057	597	53	590	55	7,5
15524140287	ДВО 55-48-134.05	52	5200	100	1197	597	53	590	55	6,5
15524140288	ДВО 55-64-134.05	70	6950	99	1197	1197	53	1190	55	8,0



Офисно-административное освещение
Торговое освещение



ДПО 55 «KVADRA 53 W»

ТУ ВУ 100130911.030-2014 (ЗАО "БЕЛИНТЕГРА")



СВЕТИЛЬНИК С КРЕПЛЕНИЕМ НА СТЕНУ



Установка

Светильники предназначены для монтажа непосредственно на стену.

Конструкция

Корпус светильника изготовлен из экструдированного алюминиевого профиля. Торцевые алюминиевые крышки светильника крепятся к корпусу с помощью винтов.

Оптическая часть

Варианты исполнения:

- 05 - гладкий опаловый рассеиватель из поликарбоната.

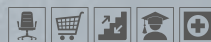

Характеристики

Тип светодиодов: SMD
 Базовая цветовая температура источника света 4000 К (нейтральный белый). Под заказ доступны цвета 3000 К и 5000 К
 Индекс цветопередачи Ra >80 (Ra>90 -под заказ)
 Коэффициент пульсации светового потока ≤ 2%
 Напряжение AC220-240V
 Частота сети 50Hz ± 10%
 Ресурс модуля более 100 000 ч. (критерий L70).
 Время падения светового потока до 10% - более 50 000 ч. (критерий L90).

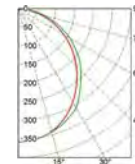
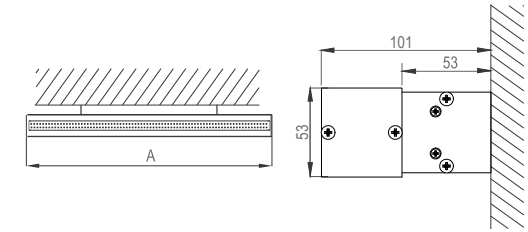

Код заказа	Наименование	P (W)	Ф (lm)	lm/w	Габариты (А x B x H, мм)			Вес, кг
15534140057	ДПО 55-10-134.05	12	1100	92	505	101	53	3,0
15534140036	ДПО 55-19-134.05	22	2100	95	505	101	53	3,0
15534140033	ДПО 55-19-134.05	22	2000	91	999	101	53	3,5
15534140041	ДПО 55-38-134.05	43	4200	98	999	101	53	3,5
15534140042	ДПО 55-29-134.05	33	3100	94	1493	101	53	4,0
15534140043	ДПО 55-58-134.05	63	6200	98	1493	101	53	4,0
15534140035	ДПО 55-38-134.05	43	4600	107	1987	101	53	4,5
15534140044	ДПО 55-77-134.05	83	8850	107	1987	101	53	4,5
15534140045	ДПО 55-48-134.05	53	5700	108	2481	101	53	5,0
15534140046	ДПО 55-96-134.05	101	11000	109	2481	101	53	5,0



ДПО 55 «KVADRA 106 W»

ТУ ВУ 100130911.030-2014 (ЗАО "БЕЛИНТЕРА")



Установка

Светильники предназначены для монтажа непосредственно на стену.

Конструкция

Корпус светильника изготовлен из экструдированного алюминиевого профиля. Торцевые алюминиевые крышки светильника крепятся к корпусу с помощью винтов.

Оптическая часть

Варианты исполнения:

- 05 - гладкий опаловый рассеиватель из поликарбоната.



Характеристики

Тип светодиодов: SMD
 Базовая цветовая температура источника света 4000 К (нейтральный белый). Под заказ доступны цвета 3000 К и 5000 К
 Индекс цветопередачи Ra >80 (Ra>90 -под заказ)
 Коэффициент пульсации светового потока ≤ 2%
 Напряжение AC220-240V
 Частота сети 50Hz ± 10%
 Ресурс модуля более 100 000 ч. (критерий L70).
 Время падения светового потока до 10% - более 50 000 ч. (критерий L90).



СВЕТИЛЬНИК С КРЕПЛЕНИЕМ НА СТЕНУ

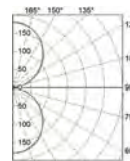
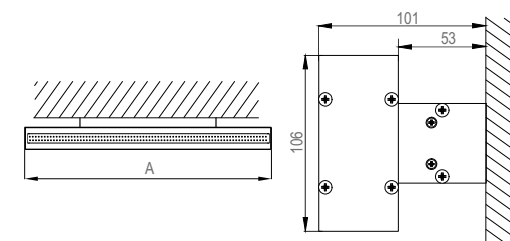

Код заказа	Наименование	P (W)	Ф (lm)	lm/w	Габариты (А x B x H, мм)			Вес, кг
15534140047	ДПО 55-19-134.05	22	2000	91	505	101	106	3,5
15534140048	ДПО 55-38-134.05	43	4200	98	505	101	106	3,5
15534140049	ДПО 55-38-134.05	43	4600	107	999	101	106	4,5
15534140050	ДПО 55-77-134.05	83	8850	107	999	101	106	4,5
15534140051	ДПО 55-58-134.05	63	6200	98	1493	101	106	5,5
15534140052	ДПО 55-116-134.05	121	12400	102	1493	101	106	5,5
15534140053	ДПО 55-77-134.05	82	9200	112	1987	101	106	6,5
15534140054	ДПО 55-154-134.05	160	17700	111	1987	101	106	6,5
15534140055	ДПО 55-96-134.05	101	11400	113	2481	101	106	7,5
15534140056	ДПО 55-193-134.05	202	22000	109	2481	101	106	7,5

Офисно-административное освещение
Торговое освещение



Установка

Светильник предназначен для напольного размещения в офисно- административных помещениях, а также современных жилых помещениях. В качестве автономного светильника его можно размещать в интерьере с текущими потребностями и требованиями заказчика.

Конструкция

Корпуса светильников и стойка изготовлены из экструдированного алюминия. Торцевые алюминиевые крышки светильников крепятся к корпусу с помощью винтов. В стойке светильника установлена кнопка управления. Светильники со стойкой монтируются на стальное декоративное основание.

Управление

Светильник может комплектоваться двумя различными системами управления уровнем освещения с различными сценами освещения : DALI и Bluetooth.

- DALI – позволяет плавно изменять световой поток при нажатии на кнопку управления
- Bluetooth – плавное регулирование светового потока, а также создание различных сцен освещения (утро – день – вечер), управление которыми можно осуществлять через кнопку управления или через мобильное приложение.

Оптическая часть

Варианты исполнения:

- 05 - гладкий опаловый рассеиватель из поликарбоната.



Характеристики

Тип светодиодов: SMD
 Базовая цветовая температура источника света 4000 К (нейтральный белый). Под заказ доступны цвета 3000 К и 5000 К
 Индекс цветопередачи Ra >80 (Ra>90 -под заказ)
 Коэффициент пульсации светового потока ≤ 2%
 Напряжение AC220-240V
 Частота сети 50Hz ± 10%
 Ресурс модуля более 100 000 ч. (критерий L70).
 Время падения светового потока до 10% - более 50 000 ч. (критерий L90).

ДПО 55 «KVADRA 53 IT»

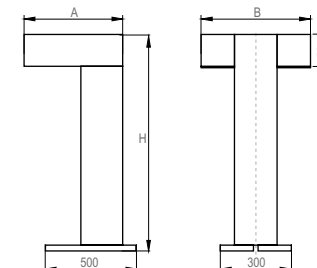
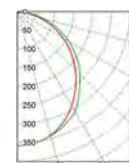
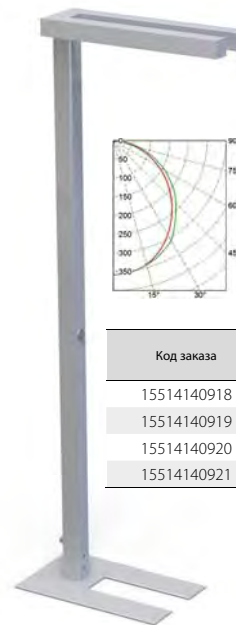

Код заказа	Наименование	P (W)	Φ (lm)	lm/w	Габариты (А x B x H, мм)			Вес, кг
15514140918	ДПО 55-20-134.05	24	1850	77	565	166	1800	14,1
15514140919	ДПО 55-20-134.05	24	1850	77	565	166	2000	14,5
15514140920	ДПО 55-40-134.05	42	3700	88	565	166	1800	14,1
15514140921	ДПО 55-40-134.05	42	3700	88	565	166	2000	14,5

ДПО 55 «KVADRA 106 IT»

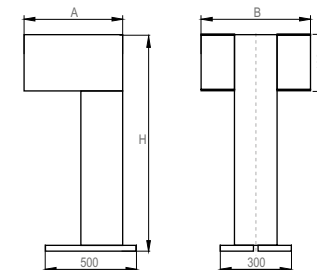
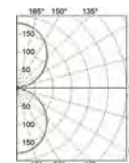
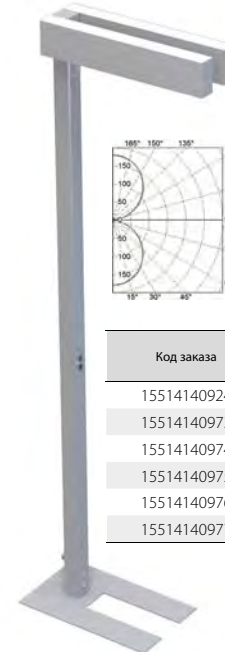

Код заказа	Наименование	P (W)	Φ (lm)	lm/w	Габариты (А x B x H, мм)			Вес, кг
15514140924	ДПО 55-40-134.05	46	3700	80	565	166	1800	15,1
15514140973	ДПО 55-40-134.05	46	3700	80	565	166	2000	15,5
15514140974	ДПО 55-60-134.05	66	5550	84	565	166	1800	15,1
15514140975	ДПО 55-60-134.05	66	5550	84	565	166	2000	15,5
15514140976	ДПО 55-80-134.05	86	7400	86	565	166	1800	15,1
15514140977	ДПО 55-80-134.05	86	7400	86	565	166	2000	15,5

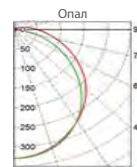
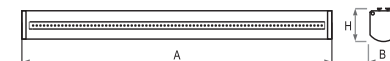

Код заказа	Наименование	P (W)	Ф (lm)	lm/w	Габариты (А x B x H, мм)			Вес, кг
15514140307	ДПО 55-20-134.15	23	3250	141	995	37	52	1,4
15514140314	ДПО 55-30-134.15	32	4400	138	995	37	52	1,4
15514140325	ДПО 55-42-134.15	45	5950	132	995	37	52	1,4
15514140316	ДПО 55-30-134.15	33	4850	147	1488	37	52	1,9
15514140329	ДПО 55-44-134.15	46	6500	141	1488	37	52	1,9
15514140344	ДПО 55-63-134.15	65	8950	138	1488	37	52	1,9
15514140322	ДПО 55-40-134.15	44	6500	148	1981	37	52	2,3
15514140338	ДПО 55-60-134.15	60	8800	147	1981	37	52	2,3
15514140349	ДПО 55-84-134.15	85	11900	140	1981	37	52	2,3
15514140335	ДПО 55-50-134.15	52	8000	154	2474	37	52	2,7
15514140347	ДПО 55-75-134.15	75	10800	144	2474	37	52	2,7
15514140295	ДПО 55-105-134.15	103	14900	145	2474	37	52	2,7
15514140339	ДПО 55-60-134.15	62	9700	156	2968	37	52	3,1
15514140351	ДПО 55-90-134.15	87	13000	149	2968	37	52	3,1
15514140298	ДПО 55-126-134.15	122	17900	147	2968	37	52	3,1

Установка

Светильники предназначены для монтажа на гибких или жестких подвесах (рекомендуемые подвесы 08; 10 (см. стр. 380)). Для установки непосредственно на опорную поверхность (потолок или стена) используются монтажные кронштейны (см. стр. 206, заказываются отдельно).

Конструкция

Корпус светильника изготовлен из экструдированного алюминиевого профиля. В начале и в конце светильника установлены торцевые крышки (поставляются комплектно), которые крепятся к корпусу светильника с помощью винтов.

Оптическая часть

Варианты исполнения:

- 15 оп. - опаловый рассеиватель из пластика.

Характеристики

Тип светодиодов: SMD
 Базовая цветовая температура источника света 4000 К (нейтральный белый). Под заказ доступны цвета 3000 К и 5000 К
 Индекс цветопередачи Ra >80 (Ra>90 -под заказ)
 Коэффициент пульсации светового потока ≤ 2%
 Напряжение AC220-240V
 Частота сети 50Hz ± 10%
 Ресурс модуля более 100 000 ч. (критерий L70).
 Время падения светового потока до 10% - более 50 000 ч. (критерий L90).



Монтаж на ровную поверхность с помощью кронштейна потолочного MIKRA код: 60300000057



Монтаж на потолок с помощью подвесов



Монтаж на ровную поверхность с помощью углового кронштейна MIKRA код: 60300000156



Монтаж на ровную поверхность с помощью поворотного кронштейна MIKRA код: 60300000020



**Характеристики**

Тип светодиодов: SMD

Базовая цветовая температура источника света 4000 К (нейтральный белый). Под заказ доступны цвета 3000 К и 5000 К

Индекс цветопередачи Ra >80 (Ra>90 -под заказ)

Коэффициент пульсации светового потока ≤ 2%

Напряжение AC220-240V

Частота сети 50Hz ± 10%

Ресурс модуля более 100 000 ч. (критерий L70).

Время падения светового потока до 10% - более 50 000 ч. (критерий L90).

Установка

Светильники предназначены для монтажа на гибких или жестких подвесах (рекомендуемые подвесы 08; 10 (см. стр. 380)). Для установки непосредственно на опорную поверхность (потолок или стена) используются монтажные кронштейны (см. стр. 206, заказываются отдельно).

Конструкция

Корпус светильника изготовлен из экструдированного алюминиевого профиля.

В начале и в конце светильника установлены торцевые крышки (поставляются комплектно), которые крепятся к корпусу светильника с помощью винтов.

Оптическая часть

Варианты исполнения:

■ Вторичная оптика со следующими вариантами кривых светораспределения: SYML, ASYML, WL110, MBL60, NBL40.

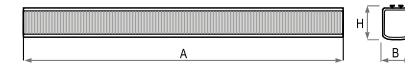
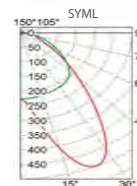
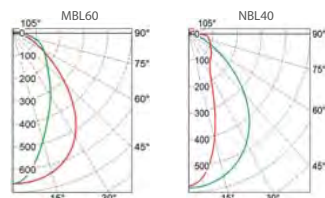

Код заказа	Наименование	P (W)	Φ (lm)	lm/w	Габариты (А x B x H, мм)			Вес, кг
155140401139	ДПО 55-19-134.15	23	3050	133	995	37	46	1,4
155140401140	ДПО 55-28-134.15	32	4300	134	995	37	46	1,4
155140401141	ДПО 55-40-134.15	45	5850	130	995	37	46	1,4
155140401142	ДПО 55-46-134.15	53	6800	128	995	37	46	1,4
155140401143	ДПО 55-29-134.15	33	4550	138	1487	37	46	1,9
155140401144	ДПО 55-42-134.15	46	6450	140	1487	37	46	1,9
155140401145	ДПО 55-60-134.15	65	8750	135	1487	37	46	1,9
155140401146	ДПО 55-69-134.15	77	10250	133	1487	37	46	1,9
155140401147	ДПО 55-38-134.15	44	6100	139	1981	37	46	2,3
155140401148	ДПО 55-56-134.15	60	8600	143	1981	37	46	2,3
155140401149	ДПО 55-80-134.15	85	11700	138	1981	37	46	2,3
155140401150	ДПО 55-92-134.15	101	13600	135	1981	37	46	2,3
155140401155	ДПО 55-57-134.15	62	9100	147	2968	37	46	3,1
155140401156	ДПО 55-83-134.15	87	12900	148	2968	37	46	3,1
155140401157	ДПО 55-119-134.15	122	17500	143	2968	37	46	3,1
155140401158	ДПО 55-139-134.15	146	20500	140	2968	37	46	3,1

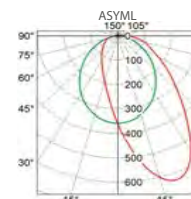

Код заказа	Наименование	P (W)	Φ (lm)	lm/w	Габариты (А x B x H, мм)			Вес, кг
155140401115	ДПО 55-19-134.15	23	3050	133	995	37	46	1,4
155140401116	ДПО 55-28-134.15	32	4300	134	995	37	46	1,4
155140401117	ДПО 55-40-134.15	45	5850	130	995	37	46	1,4
155140401118	ДПО 55-46-134.15	53	6800	128	995	37	46	1,4
155140401119	ДПО 55-29-134.15	33	4550	138	1487	37	46	1,9
155140401120	ДПО 55-42-134.15	46	6450	140	1487	37	46	1,9
155140401121	ДПО 55-60-134.15	65	8750	135	1487	37	46	1,9
155140401122	ДПО 55-69-134.15	77	10250	133	1487	37	46	1,9
155140401123	ДПО 55-38-134.15	44	6100	139	1981	37	46	2,3
155140401124	ДПО 55-56-134.15	60	8600	143	1981	37	46	2,3
155140401125	ДПО 55-80-134.15	85	11700	138	1981	37	46	2,3
155140401126	ДПО 55-92-134.15	101	13600	135	1981	37	46	2,3
155140401131	ДПО 55-57-134.15	62	9100	147	2968	37	46	3,1
155140401132	ДПО 55-83-134.15	87	12900	148	2968	37	46	3,1
155140401133	ДПО 55-119-134.15	122	17500	143	2968	37	46	3,1
155140401134	ДПО 55-139-134.15	146	20500	140	2968	37	46	3,1

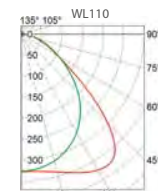

Код заказа	Наименование	P (W)	Φ (lm)	lm/w	Габариты (А x B x H, мм)			Вес, кг
155140401163	ДПО 55-19-134.15	23	3050	133	995	37	46	1,4
155140401164	ДПО 55-28-134.15	32	4300	134	995	37	46	1,4
155140401165	ДПО 55-40-134.15	45	5850	130	995	37	46	1,4
155140401166	ДПО 55-46-134.15	53	6800	128	995	37	46	1,4
155140401167	ДПО 55-29-134.15	33	4550	138	1487	37	46	1,9
155140401168	ДПО 55-42-134.15	46	6450	140	1487	37	46	1,9
155140401169	ДПО 55-60-134.15	65	8750	135	1487	37	46	1,9
155140401170	ДПО 55-69-134.15	77	10250	133	1487	37	46	1,9
155140401171	ДПО 55-38-134.15	44	6100	139	1981	37	46	2,3
155140401172	ДПО 55-56-134.15	60	8600	143	1981	37	46	2,3
155140401173	ДПО 55-80-134.15	85	11700	138	1981	37	46	2,3
155140401174	ДПО 55-92-134.15	101	13600	135	1981	37	46	2,3
155140401179	ДПО 55-57-134.15	62	9100	147	2968	37	46	3,1
155140401180	ДПО 55-83-134.15	87	12900	148	2968	37	46	3,1
155140401181	ДПО 55-119-134.15	122	17500	143	2968	37	46	3,1
155140401182	ДПО 55-139-134.15	146	20500	140	2968	37	46	3,1





Установка

Светильники предназначены для монтажа на гибких или жестких подвесах (рекомендуемые подвесы 08; 10 (см. стр. 380)). Для установки непосредственно на опорную поверхность (потолок или стена) используются монтажные кронштейны (см. стр. 206, заказываются отдельно). Конструкция стыковочных узлов позволяет с использованием соединителей формировать самостоятельные линейные осветительные системы.

Конструкция

Корпус светильника изготовлен из экструдированного алюминиевого профиля. В начале и в конце "линии" светильников устанавливаются торцевые крышки (заказываются отдельно), которые крепятся к корпусу светильника с помощью винтов. Для создания световых линий светильники комплектуются транзитными проводами. В базовом исполнении светильник имеет три сквозных транзитных провода сечением 1,5 мм². По желанию заказчика светильники могут комплектоваться 5-ю транзитными проводами.

Оптическая часть

Варианты исполнения:

- 15 оп. - опаловый рассеиватель из пластика.

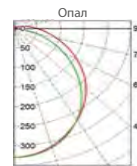
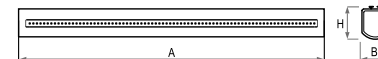

Код заказа	Наименование	P (W)	Φ (lm)	lm/w	Габариты (А x B x H, мм)			Вес, кг
15514140177	ДПО 55-20-134.15	23	3250	141	989	37	52	1,5
15514140181	ДПО 55-30-134.15	32	4400	138	989	37	52	1,5
15514140189	ДПО 55-42-134.15	45	5950	132	989	37	52	1,5
15514140183	ДПО 55-30-134.15	33	4850	147	1481	37	52	2,0
15514140192	ДПО 55-44-134.15	46	6500	141	1481	37	52	2,0
15514140206	ДПО 55-63-134.15	65	8950	138	1481	37	52	2,0
15514140187	ДПО 55-40-134.15	44	6500	148	1975	37	52	2,4
15514140199	ДПО 55-60-134.15	60	8800	147	1975	37	52	2,4
15514140217	ДПО 55-84-134.15	85	11900	140	1975	37	52	2,4
15514140196	ДПО 55-50-134.15	52	8000	154	2468	37	52	2,8
15514140213	ДПО 55-75-134.15	75	10800	144	2468	37	52	2,8
15514140165	ДПО 55-105-134.15	101	14900	148	2468	37	52	2,8
15514140201	ДПО 55-60-134.15	62	9700	156	2962	37	52	3,3
15514140219	ДПО 55-90-134.15	87	13000	149	2962	37	52	3,3
15514140169	ДПО 55-126-134.15	122	17900	147	2962	37	52	3,3
15514140210	ДПО 55-70-134.15	105	15150	144	3454	37	52	3,8
15514140167	ДПО 55-105-134.15	72	11300	157	3454	37	52	3,8
15514140173	ДПО 55-147-134.15	143	20800	145	3454	37	52	3,8
15514140221	ДПО 55-90-134.15	93	14550	156	4443	37	52	4,7
15514140171	ДПО 55-134-134.15	136	19500	143	4443	37	52	4,9
15514140175	ДПО 55-189-134.15	185	26850	145	4443	37	52	4,9

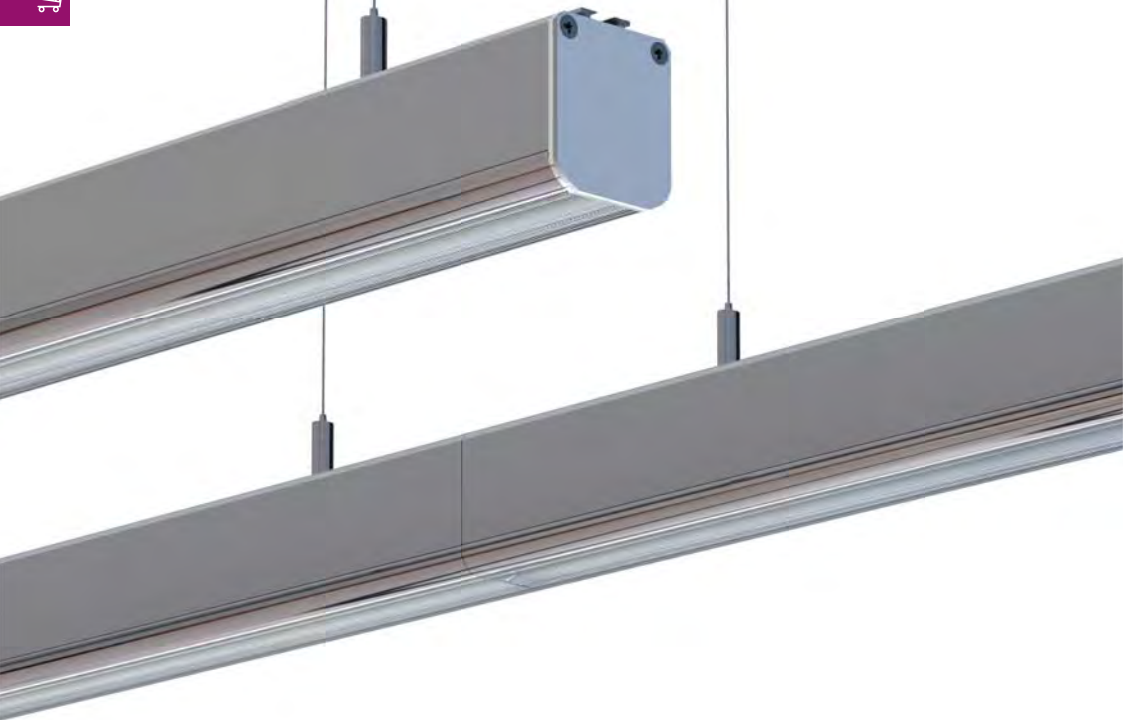

Установка

Светильники предназначены для монтажа на гибких или жестких подвесах (рекомендуемые подвесы 08; 10 (см. стр. 380)). Для установки непосредственно на опорную поверхность (потолок или стена) используются монтажные кронштейны (см. стр. 206, заказываются отдельно). Конструкция стыковочных узлов позволяет с использованием соединителей формировать самостоятельные линейные осветительные системы.

Конструкция

Корпус светильника изготовлен из экструдированного алюминиевого профиля.

В начале и в конце "линии" светильников устанавливаются торцевые крышки (заказываются отдельно), которые крепятся к корпусу светильника с помощью винтов.

Для создания световых линий светильники комплектуются транзитными проводами. В базовом исполнении светильник имеет три сквозных транзитных провода сечением 1,5 мм². По желанию заказчика светильники могут комплектоваться 5-ю транзитными проводами.

Оптическая часть

Варианты исполнения:

- Вторичная оптика со следующими вариантами кривых светораспределения: SYML, ASYML, WL110, MBL60, NBL40.

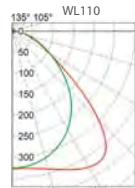
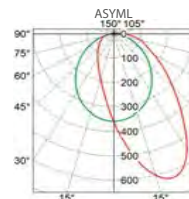
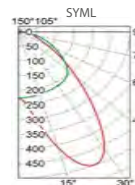
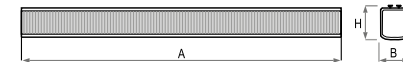
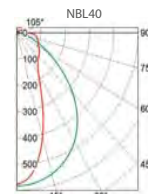
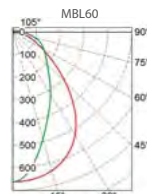

Код заказа	Наименование	P (W)	Φ (lm)	lm/w	Габариты (А x B x H, мм)		Вес, кг
155140401259	ДПО 55-19-134.15	23	3050	133	989	37 46	1,5
155140401260	ДПО 55-28-134.15	32	4300	134	989	37 46	1,5
155140401261	ДПО 55-40-134.15	45	5850	130	989	37 46	1,5
155140401262	ДПО 55-46-134.15	53	6800	128	989	37 46	1,5
155140401263	ДПО 55-29-134.15	33	4550	138	1481	37 46	2,0
155140401264	ДПО 55-42-134.15	46	6450	140	1481	37 46	2,0
155140401265	ДПО 55-60-134.15	65	8750	135	1481	37 46	2,0
155140401266	ДПО 55-69-134.15	77	10250	133	1481	37 46	2,0
155140401267	ДПО 55-38-134.15	44	6100	139	1975	37 46	2,4
155140401268	ДПО 55-56-134.15	60	8600	143	1975	37 46	2,4
155140401269	ДПО 55-80-134.15	85	11700	138	1975	37 46	2,4
155140401270	ДПО 55-92-134.15	101	13600	135	1975	37 46	2,4
155140401275	ДПО 55-57-134.15	62	9100	147	2962	37 46	3,3
155140401276	ДПО 55-83-134.15	87	12900	148	2962	37 46	3,3
155140401277	ДПО 55-119-134.15	122	17500	143	2962	37 46	3,3
155140401278	ДПО 55-139-134.15	146	20500	140	2962	37 46	3,3

Код заказа	Наименование	P (W)	Φ (lm)	lm/w	Габариты (А x B x H, мм)		Вес, кг
155140401235	ДПО 55-19-134.15	23	3050	133	989	37 46	1,5
155140401236	ДПО 55-28-134.15	32	4300	134	989	37 46	1,5
155140401237	ДПО 55-40-134.15	45	5850	130	989	37 46	1,5
155140401238	ДПО 55-46-134.15	53	6800	128	989	37 46	1,5
155140401239	ДПО 55-29-134.15	33	4550	138	1481	37 46	2,0
155140401240	ДПО 55-42-134.15	46	6450	140	1481	37 46	2,0
155140401241	ДПО 55-60-134.15	65	8750	135	1481	37 46	2,0
155140401242	ДПО 55-69-134.15	77	10250	133	1481	37 46	2,0
155140401243	ДПО 55-38-134.15	44	6100	139	1975	37 46	2,4
155140401244	ДПО 55-56-134.15	60	8600	143	1975	37 46	2,4
155140401245	ДПО 55-80-134.15	85	11700	138	1975	37 46	2,4
155140401246	ДПО 55-92-134.15	101	13600	135	1975	37 46	2,4
155140401251	ДПО 55-57-134.15	62	9100	147	2962	37 46	3,3
155140401252	ДПО 55-83-134.15	87	12900	148	2962	37 46	3,3
155140401253	ДПО 55-119-134.15	122	17500	143	2962	37 46	3,3
155140401254	ДПО 55-139-134.15	146	20500	140	2962	37 46	3,3

Код заказа	Наименование	P (W)	Φ (lm)	lm/w	Габариты (А x B x H, мм)		Вес, кг
155140401283	ДПО 55-19-134.15	23	3050	133	989	37 46	1,5
155140401284	ДПО 55-28-134.15	32	4300	134	989	37 46	1,5
155140401285	ДПО 55-40-134.15	45	5850	130	989	37 46	1,5
155140401286	ДПО 55-46-134.15	53	6800	128	989	37 46	1,5
155140401287	ДПО 55-29-134.15	33	4550	138	1481	37 46	2,0
155140401288	ДПО 55-42-134.15	46	6450	140	1481	37 46	2,0
155140401289	ДПО 55-60-134.15	65	8750	135	1481	37 46	2,0
155140401290	ДПО 55-69-134.15	77	10250	133	1481	37 46	2,0
155140401291	ДПО 55-38-134.15	44	6100	139	1975	37 46	2,4
155140401292	ДПО 55-56-134.15	60	8600	143	1975	37 46	2,4
155140401293	ДПО 55-80-134.15	85	11700	138	1975	37 46	2,4
155140401294	ДПО 55-92-134.15	101	13600	135	1975	37 46	2,4
155140401299	ДПО 55-57-134.15	62	9100	147	2962	37 46	3,3
155140401300	ДПО 55-83-134.15	87	12900	148	2962	37 46	3,3
155140401301	ДПО 55-119-134.15	122	17500	143	2962	37 46	3,3
155140401302	ДПО 55-139-134.15	146	20500	140	2962	37 46	3,3



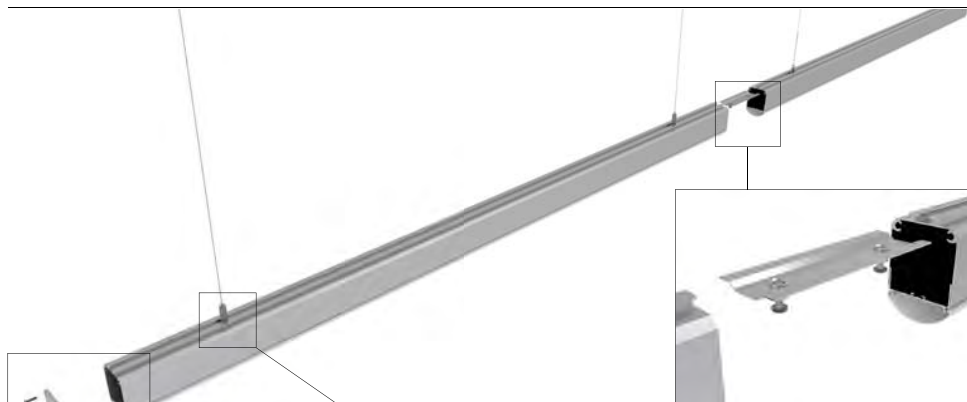

Крышка торцевая
глухая с набором креплений
код: 60504000009

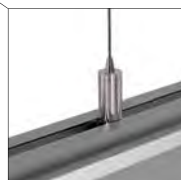

Подвес №07 для Т-образного паза
(см. стр. 380)



Подвес №08 KVADRA
(см. стр. 380)



Кронштейн потолочный
код: 60300000057



Кронштейн угловой
код: 60300000156



Кронштейн поворотный (200°)
код: 60300000020

Скоба соединительная
с набором креплений для
светильников серии «MIKRA LINE»
(поставляется комплектно)

Т-соединение ДПО 55 «MIKRA T»

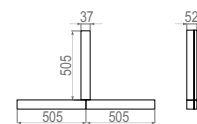
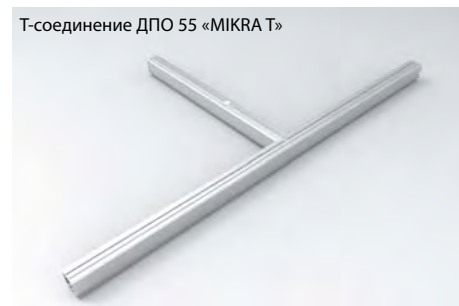

Код заказа	Наименование	P (W)	Φ (mm)	lm/w	Вес, кг
15514140633	ДПО 55-30-134.15	33	4850	147	2,1
15514140634	ДПО 55-45-134.15	46	6500	141	2,1
15514140635	ДПО 55-63-134.15	65	8950	138	2,1

Y-соединение ДПО 55 «MIKRA Y»

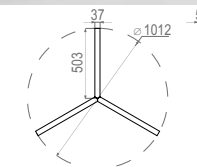

Код заказа	Наименование	P (W)	Φ (mm)	lm/w	Вес, кг
15514140639	ДПО 55-30-134.15	33	4850	147	2,1
15514140640	ДПО 55-45-134.15	46	6500	141	2,1
15514140641	ДПО 55-63-134.15	65	8950	138	2,1

X-соединение ДПО 55 «MIKRA X»

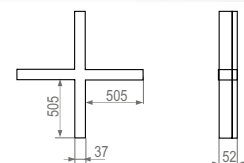

Код заказа	Наименование	P (W)	Φ (mm)	lm/w	Вес, кг
15514140636	ДПО 55-40-134.15	44	6500	148	2,8
15514140637	ДПО 55-60-134.15	60	8800	147	2,8
15514140638	ДПО 55-84-134.15	85	11900	140	2,8

L-соединение ДПО 55 «MIKRA L»

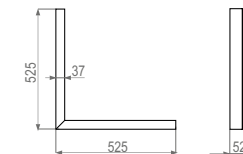

Код заказа	Наименование	P (W)	Φ (mm)	lm/w	Вес, кг
15514140598	ДПО 55-20-134.15	23	3250	141	1,6
15514140622	ДПО 55-30-134.15	32	4400	138	1,6
15514140619	ДПО 55-42-134.15	45	5950	132	1,6



ДПО 55 «МИКРА» IP54

ТУ BY 100130911.030-2014 (ЗАО «БЕЛИНТЕГРА»)



Установка

Светильники предназначены для монтажа на гибких подвесах (рекомендуемые подвесы 08; 10 (см. стр. 380)). Для установки непосредственно на опорную поверхность (потолок или стена) используются монтажные кронштейны (см. стр. 206, заказываются отдельно). Подключение производится к кабелю, ввод которого осуществлен через герметичный сальник. Возможна комплектация герметичным разъемом.

Конструкция

Корпус светильника изготовлен из экструдированного алюминиевого профиля. В начале и в конце светильника установлены торцевые крышки (поставляются комплектно), которые крепятся к корпусу светильника с помощью винтов.

Оптическая часть

Варианты исполнения:

- 15 оп. - опаловый рассеиватель из пластика.
- Вторичная оптика со следующими вариантами кривых светораспределения: SYML, ASYML, WL110, MBL60, NBL40.

Характеристики

Тип светодиодов: SMD
 Базовая цветовая температура источника света 4000 К (нейтральный белый). Под заказ доступны цвета 3000 К и 5000 К
 Индекс цветопередачи Ra >80 (Ra>90 -под заказ)
 Коэффициент пульсации светового потока ≤ 2%
 Напряжение AC220-240V
 Частота сети 50Hz ± 10%
 Ресурс модуля более 100 000 ч. (критерий L70).
 Время падения светового потока до 10% - более 50 000 ч. (критерий L90).

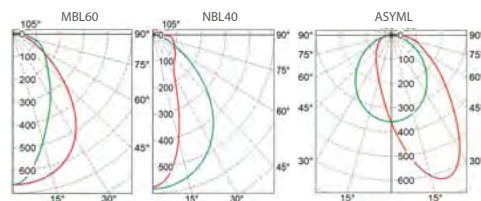

ДПО 55 «МИКРА» IP54 опаловый рассеиватель

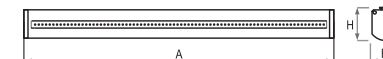
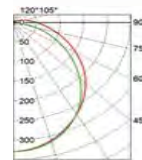

Код заказа	Наименование	P (W)	Φ (lm)	lm/w	Габариты (А x B x H, мм)			Вес, кг
15514140274	ДПО 55-20-174.15	23	3250	141	995	37	52	1,4
15514140278	ДПО 55-30-174.15	32	4400	138	995	37	52	1,4
15514140284	ДПО 55-42-174.15	45	5950	132	995	37	52	1,4
15514140281	ДПО 55-30-174.15	33	4850	147	1488	37	52	1,9
15514140285	ДПО 55-44-174.15	46	6500	141	1488	37	52	1,9
15514140291	ДПО 55-63-174.15	65	8950	138	1488	37	52	1,9

ДПО 55 «МИКРА» IP54 со вторичной оптикой

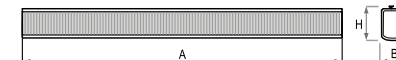
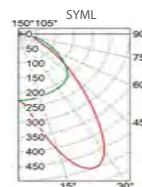

Код заказа	Наименование	P (W)	Φ (lm)	lm/w	Габариты (А x B x H, мм)			Вес, кг
155140401675	ДПО 55-10-174.15	12	1500	125	505	37	46	1,0
155140401679	ДПО 55-14-174.15	16	2100	131	505	37	46	1,0
155140401683	ДПО 55-20-174.15	23	2900	126	505	37	46	1,0
155140401687	ДПО 55-19-174.15	23	3050	133	998	37	46	1,4
155140401691	ДПО 55-28-174.15	32	4300	134	998	37	46	1,4
155140401695	ДПО 55-40-174.15	45	5850	130	998	37	46	1,4
155140401699	ДПО 55-46-174.15	53	6800	128	998	37	46	1,4
155140401703	ДПО 55-29-174.15	33	4550	138	1490	37	46	1,9
155140401709	ДПО 55-42-174.15	46	6450	140	1490	37	46	1,9
155140401713	ДПО 55-60-174.15	65	8750	135	1490	37	46	1,9
155140401717	ДПО 55-69-174.15	77	10250	133	1490	37	46	1,9

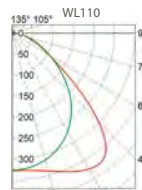

Код заказа	Наименование	P (W)	Φ (lm)	lm/w	Габариты (А x B x H, мм)			Вес, кг
155140401075	ДПО 55-10-174.15	12	1500	125	505	37	46	1,0
155140401076	ДПО 55-14-174.15	16	2100	131	505	37	46	1,0
155140401077	ДПО 55-20-174.15	23	2900	126	505	37	46	1,0
155140401078	ДПО 55-19-174.15	23	3050	133	998	37	46	1,4
155140401080	ДПО 55-28-174.15	32	4300	134	998	37	46	1,4
155140401083	ДПО 55-40-174.15	45	5850	130	998	37	46	1,4
155140401085	ДПО 55-46-174.15	53	6800	128	998	37	46	1,4
155140401081	ДПО 55-29-174.15	33	4550	138	1490	37	46	1,9
155140401084	ДПО 55-42-174.15	46	6450	140	1490	37	46	1,9
155140401088	ДПО 55-60-174.15	65	8750	135	1490	37	46	1,9
155140401089	ДПО 55-69-174.15	77	10250	133	1490	37	46	1,9





ДПО 55 «МИКРА LINE» IP54 опаловый рассеиватель

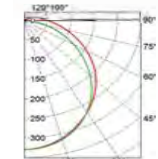

Код заказа	Наименование	P (W)	Φ (lm)	lm/w	Габариты (А x B x H, мм)		Вес, кг
155141403169	ДПО 55-30-174.15	33	4850	147	1488	37 52	2,1
155141403170	ДПО 55-44-174.15	46	6500	141	1488	37 52	2,1
155141403171	ДПО 55-63-174.15	65	8950	138	1488	37 52	2,1

ДПО 55 «МИКРА LINE» IP54 со вторичной оптикой

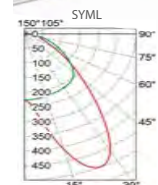
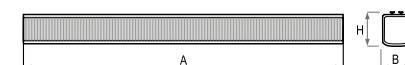

Код заказа	Наименование	P (W)	Φ (lm)	lm/w	Габариты (А x B x H, мм)		Вес, кг
155140401584	ДПО 55-29-174.15	33	4550	138	1489	37 46	2,1
155140401585	ДПО 55-42-174.15	46	6450	140	1489	37 46	2,1
155140401586	ДПО 55-60-174.15	65	8750	135	1489	37 46	2,1
155140401587	ДПО 55-69-174.15	77	10250	133	1489	37 46	2,1

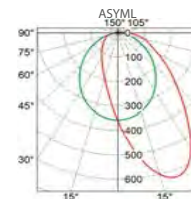

Код заказа	Наименование	P (W)	Φ (lm)	lm/w	Габариты (А x B x H, мм)		Вес, кг
155140401576	ДПО 55-29-174.15	33	4550	138	1489	37 46	2,1
155140401577	ДПО 55-42-174.15	46	6450	140	1489	37 46	2,1
155140401578	ДПО 55-60-174.15	65	8750	135	1489	37 46	2,1
155140401579	ДПО 55-69-174.15	77	10250	133	1489	37 46	2,1

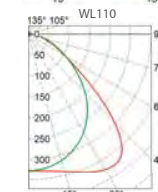

Код заказа	Наименование	P (W)	Φ (lm)	lm/w	Габариты (А x B x H, мм)		Вес, кг
155140401592	ДПО 55-29-174.15	33	4550	138	1489	37 46	2,1
155140401593	ДПО 55-42-174.15	46	6450	140	1489	37 46	2,1
155140401594	ДПО 55-60-174.15	65	8750	135	1489	37 46	2,1
155140401595	ДПО 55-69-174.15	77	10250	133	1489	37 46	2,1

Характеристики

Тип светодиодов: SMD
 Базовая цветовая температура источника света 4000 К (нейтральный белый). Под заказ доступны цвета 3000 К и 5000 К
 Индекс цветопередачи Ra >80 (Ra>90 -под заказ)
 Коэффициент пульсации светового потока ≤ 2%
 Напряжение AC220-240V
 Частота сети 50Hz ± 10%
 Ресурс модуля более 100 000 ч. (критерий L70).
 Время падения светового потока до 10% - более 50 000 ч. (критерий L90).

Установка

Светильники предназначены для монтажа на гибких или жестких подвесах (рекомендуемые подвесы 08; 10 (см. стр. 380)). Для установки непосредственно на опорную поверхность (потолок или стена) используются монтажные кронштейны (заказываются отдельно). Подключение производится к кабелю, ввод которого осуществлен через герметичный сальник.

Конструкция

Корпус светильника изготовлен из экструдированного алюминиевого профиля.

В начале и в конце светильника установлены торцевые крышки (поставляются комплектно), которые крепятся к корпусу светильника с помощью винтов.

Оптическая часть

Варианты исполнения:

Варианты исполнения:

- 15 оп. - опаловый рассеиватель из пластика.
- Вторичная оптика со следующими вариантами кривых светораспределения: SYML, ASYML, WL110, MBL60, NBL40.

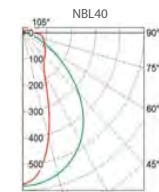
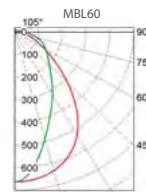



Установка

Светильники предназначены для монтажа на гибких или жестких подвесах (рекомендуемые подвесы 08; 10 (см. стр. 380)). Для установки непосредственно на опорную поверхность (потолок или стена) используются монтажные кронштейны (см. стр. 206, заказываются отдельно).



Конструкция

Корпус светильника изготовлен из экструдированного алюминиевого профиля.

Оптическая часть

Варианты исполнения:

- 15 оп. - опаловый рассеиватель из пластика.

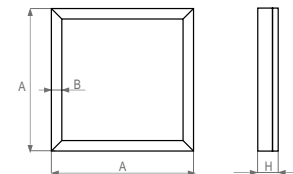
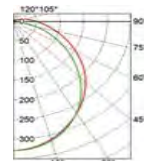

Код заказа	Наименование	P (W)	Φ (lm)	lm/w	Габариты (А x B x H, мм)			Вес, кг
15514140470	ДПО 55-40-134.15	44	6500	148	554	37	52	2,7
15514140471	ДПО 55-60-134.15	60	8800	147	554	37	52	2,7
15514140475	ДПО 55-84-134.15	85	11900	140	554	37	52	2,7
15514140474	ДПО 55-80-134.15	83	13000	157	1047	37	52	4,5
15514140468	ДПО 55-120-134.15	120	17600	147	1047	37	52	4,5
15514140469	ДПО 55-168-134.15	163	23800	146	1047	37	52	4,5
155141403177	ДПО 55-115-134.15	132	19400	147	1540	37	52	6,5
155141403178	ДПО 55-166-134.15	184	26000	141	1540	37	52	6,5
155141403179	ДПО 55-238-134.15	260	35800	138	1540	37	52	6,5



Установка

Светильник устанавливается на трёхфазный трековый шинопровод с помощью универсального адаптера.



Конструкция

Корпус светильника изготовлен из экструдированного алюминиевого профиля.

Торцевые алюминиевые крышки светильника крепятся к корпусу с помощью винтов.

Оптическая часть

Варианты исполнения:

- 15 оп. - опаловый рассеиватель из пластика.
- Вторичная оптика со следующими вариантами кривых светораспределения: SYML, ASYML, WL110, MBL60, NBL40.

Характеристики

Тип светодиодов: SMD
 Базовая цветовая температура источника света 4000 К (нейтральный белый). Под заказ доступны цвета 3000 К и 5000 К
 Индекс цветопередачи Ra >80 (Ra>90 -под заказ)
 Коэффициент пульсации светового потока ≤ 2%
 Напряжение AC220-240V
 Частота сети 50Hz ± 10%
 Ресурс модуля более 100 000 ч. (критерий L70).
 Время падения светового потока до 10% - более 50 000 ч. (критерий L90).

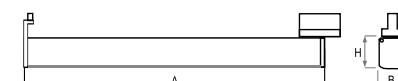
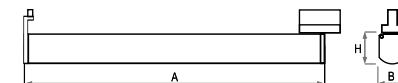
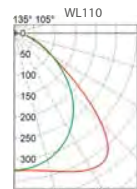
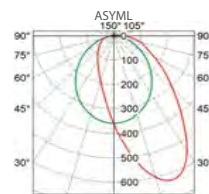
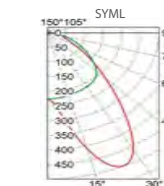
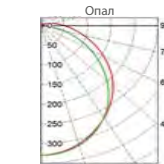
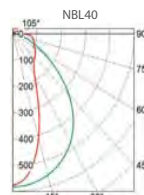
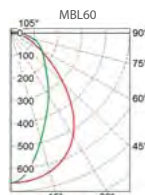

Код заказа	Наименование	P (W)	Φ (lm)	lm/w	Габариты (А x B x H, мм)			Вес, кг
15514140532	ДПО 55-20-134.15	23	3250	141	995	37	52	1,5
15514140511	ДПО 55-30-134.15	32	4400	138	995	37	52	1,5
15514140324	ДПО 55-42-134.15	45	5950	132	995	37	52	1,5
15514140533	ДПО 55-30-134.15	33	4850	147	1488	37	52	2,0
15514140328	ДПО 55-44-134.15	46	6500	141	1488	37	52	2,0
15514140534	ДПО 55-63-134.15	65	8950	138	1488	37	52	2,0

Код заказа	Наименование	P (W)	Φ (lm)	lm/w	Габариты (А x B x H, мм)			Вес, кг
155140401363	ДПО 55-10-134.15	12	1500	125	502	37	46	1,1
155140401364	ДПО 55-14-134.15	16	2100	131	502	37	46	1,1
155140401365	ДПО 55-20-134.15	23	2900	126	502	37	46	1,1
155140401367	ДПО 55-19-134.15	23	3050	133	995	37	46	1,5
155140401368	ДПО 55-28-134.15	32	4300	134	995	37	46	1,5
155140401369	ДПО 55-40-134.15	45	5850	130	995	37	46	1,5
155140401370	ДПО 55-46-134.15	53	6800	128	995	37	46	1,5
155140401371	ДПО 55-29-134.15	33	4550	138	1487	37	46	2,0
155140401372	ДПО 55-42-134.15	46	6450	140	1487	37	46	2,0
155140401373	ДПО 55-60-134.15	65	8750	135	1487	37	46	2,0
155140401374	ДПО 55-69-134.15	77	10250	133	1487	37	46	2,0

Код заказа	Наименование	P (W)	Φ (lm)	lm/w	Габариты (А x B x H, мм)			Вес, кг
155140401351	ДПО 55-10-134.05	12	1500	125	502	37	46	1,1
155140401352	ДПО 55-14-134.05	16	2100	131	502	37	46	1,1
155140401353	ДПО 55-20-134.15	23	2900	126	502	37	46	1,1
155140401355	ДПО 55-19-134.15	23	3050	133	995	37	46	1,5
155140401356	ДПО 55-28-134.15	32	4300	134	995	37	46	1,5
155140401357	ДПО 55-40-134.15	45	5850	130	995	37	46	1,5
155140401358	ДПО 55-46-134.15	53	6800	128	995	37	46	1,5
155140401359	ДПО 55-29-134.15	33	4550	138	1487	37	46	2,0
155140401360	ДПО 55-42-134.15	46	6450	140	1487	37	46	2,0
155140401361	ДПО 55-60-134.15	65	8750	135	1487	37	46	2,0
155140401362	ДПО 55-69-134.15	77	10250	133	1487	37	46	2,0

Код заказа	Наименование	P (W)	Φ (lm)	lm/w	Габариты (А x B x H, мм)			Вес, кг
155140401375	ДПО 55-10-134.15	12	1500	125	502	37	46	1,1
155140401376	ДПО 55-14-134.15	16	2100	131	502	37	46	1,1
155140401377	ДПО 55-20-134.15	23	2900	126	502	37	46	1,1
155140401379	ДПО 55-19-134.15	23	3050	133	995	37	46	1,5
155140401380	ДПО 55-28-134.15	32	4300	134	995	37	46	1,5
155140401381	ДПО 55-40-134.15	45	5850	130	995	37	46	1,5
155140401382	ДПО 55-46-134.15	53	6800	128	995	37	46	1,5
155140401383	ДПО 55-29-134.15	33	4550	138	1487	37	46	2,0
155140401384	ДПО 55-42-134.15	46	6450	140	1487	37	46	2,0
155140401385	ДПО 55-60-134.15	65	8750	135	1487	37	46	2,0
155140401386	ДПО 55-69-134.15	77	10250	133	1487	37	46	2,0





Угол поворота светильника – 90°

Установка

Светильник устанавливается на трёхфазный трековый шинопровод с помощью универсального адаптера.



Конструкция

Корпус светильника изготовлен из экструдированного алюминиевого профиля.

Торцевые алюминиевые крышки светильника крепятся к корпусу с помощью винтов.

Оптическая часть

Варианты исполнения:

- 15 оп. - опаловый рассеиватель из пластика.
- Вторичная оптика со следующими вариантами кривых светораспределения: SYML, ASYML, WL110, MBL60, NBL40.

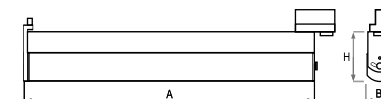
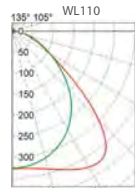
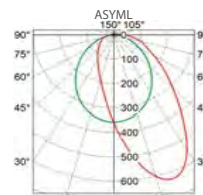
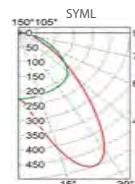
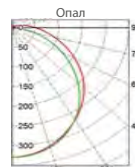

Код заказа	Наименование	P (W)	Φ (lm)	lm/w	Габариты (А x B x H, мм)			Вес, кг
15514140665	ДПО 55-20-134.15	22	2900	132	1110	42	77	2,5
15514140673	ДПО 55-42-134.15	45	5350	119	1110	42	77	2,5
15514140681	ДПО 55-44-134.15	47	6000	128	1503	42	77	3,5

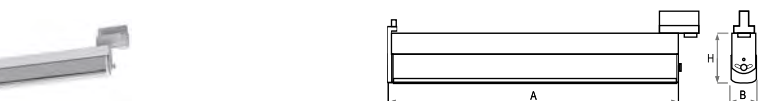

Код заказа	Наименование	P (W)	Φ (lm)	lm/w	Габариты (А x B x H, мм)			Вес, кг
155140401423	ДПО 55-10-134.15	12	1500	125	510	37	73	1,5
155140401424	ДПО 55-14-134.15	16	2100	131	510	37	73	1,5
155140401425	ДПО 55-20-134.15	23	2900	126	510	37	73	1,5
155140401427	ДПО 55-19-134.15	23	3050	133	1010	37	73	2,5
155140401428	ДПО 55-28-134.15	32	4300	134	1010	37	73	2,5
155140401429	ДПО 55-40-134.15	45	5850	130	1010	37	73	2,5
155140401430	ДПО 55-46-134.15	53	6800	128	1010	37	73	2,5
155140401431	ДПО 55-29-134.15	33	4550	138	1510	37	73	3,5
155140401432	ДПО 55-42-134.15	46	6450	140	1510	37	73	3,5
155140401433	ДПО 55-60-134.15	65	8750	135	1510	37	73	3,5
155140401434	ДПО 55-69-134.15	77	10250	133	1510	37	73	3,5

Код заказа	Наименование	P (W)	Φ (lm)	lm/w	Габариты (А x B x H, мм)			Вес, кг
155140401411	ДПО 55-10-134.05	12	1500	125	510	37	73	1,5
155140401412	ДПО 55-14-134.05	16	2100	131	510	37	73	1,5
155140401413	ДПО 55-20-134.15	23	2900	126	510	37	73	1,5
155140401415	ДПО 55-19-134.15	23	3050	133	1010	37	73	2,5
155140401416	ДПО 55-28-134.15	32	4300	134	1010	37	73	2,5
155140401417	ДПО 55-40-134.15	45	5850	130	1010	37	73	2,5
155140401418	ДПО 55-46-134.15	53	6800	128	1010	37	73	2,5
155140401419	ДПО 55-29-134.15	33	4550	138	1510	37	73	3,5
155140401420	ДПО 55-42-134.15	46	6450	140	1510	37	73	3,5
155140401421	ДПО 55-60-134.15	65	8750	135	1510	37	73	3,5
155140401422	ДПО 55-69-134.15	77	10250	133	1510	37	73	3,5

Код заказа	Наименование	P (W)	Φ (lm)	lm/w	Габариты (А x B x H, мм)			Вес, кг
155140401435	ДПО 55-10-134.15	12	1500	125	510	37	73	1,5
155140401436	ДПО 55-14-134.15	16	2100	131	510	37	73	1,5
155140401437	ДПО 55-20-134.15	23	2900	126	510	37	73	1,5
155140401439	ДПО 55-19-134.15	23	3050	133	1010	37	73	2,5
155140401440	ДПО 55-28-134.15	32	4300	134	1010	37	73	2,5
155140401441	ДПО 55-40-134.15	45	5850	130	1010	37	73	2,5
155140401442	ДПО 55-46-134.15	53	6800	128	1010	37	73	2,5
155140401443	ДПО 55-29-134.15	33	4550	138	1510	37	73	3,5
155140401444	ДПО 55-42-134.15	46	6450	140	1510	37	73	3,5
155140401445	ДПО 55-60-134.15	65	8750	135	1510	37	73	3,5
155140401446	ДПО 55-69-134.15	77	10250	133	1510	37	73	3,5



Угол поворота светильника – 180°

Установка

Светильник устанавливается на трёхфазный трековый шинопровод с помощью универсального адаптера.



Конструкция

Корпус светильника изготовлен из экструдированного алюминиевого профиля. Торцевые алюминиевые крышки светильника крепятся к корпусу с помощью винтов.

Оптическая часть

Варианты исполнения:

- 15 оп. - опаловый рассеиватель из пластика.
- Вторичная оптика со следующими вариантами кривых светораспределения: SYML, ASYML, WL110, MBL60, NBL40.



Характеристики

Тип светодиодов: SMD
 Базовая цветовая температура источника света 4000 К (нейтральный белый). Под заказ доступны цвета 3000 К и 5000 К
 Индекс цветопередачи Ra >80 (Ra>90 -под заказ)
 Коэффициент пульсации светового потока ≤ 2%
 Напряжение AC220-240V
 Частота сети 50Hz ± 10%
 Ресурс модуля более 100 000 ч. (критерий L70).
 Время падения светового потока до 10% - более 50 000 ч. (критерий L90).

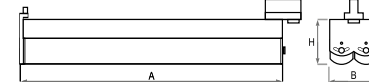
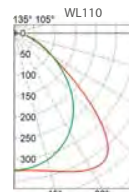
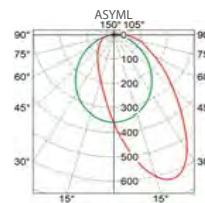
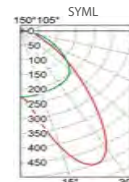
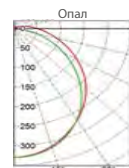

Код заказа	Наименование	P (W)	Φ (lm)	lm/w	Габариты (А x В x Н, мм)		Вес, кг	
155140401636	ДПО 55-2x10-134.15	22	3000	136	516	83	73	2,5
155140401637	ДПО 55-2x14-134.15	32	4000	125	516	83	73	2,5
155140401638	ДПО 55-2x20-134.15	45	5350	119	516	83	73	2,5
155141401067	ДПО 55-2x23-134.15	53	6050	114	516	83	73	2,5
155140401640	ДПО 55-2x19-134.15	44	6000	136	1010	83	73	4,0
155140401641	ДПО 55-2x23-134.15	60	8000	133	1010	83	73	4,0
155140401642	ДПО 55-2x40-134.15	85	10700	126	1010	83	73	4,0
155140401643	ДПО 55-2x46-134.15	101	12150	120	1010	83	73	4,0
155140401644	ДПО 55-2x29-134.15	64	9000	141	1503	83	73	5,5
155140401645	ДПО 55-2x42-134.15	88	12000	136	1503	83	73	5,5
155140401646	ДПО 55-2x60-134.15	122	16050	132	1503	83	73	5,5
155140401647	ДПО 55-2x69-134.15	146	18250	125	1503	83	73	5,5

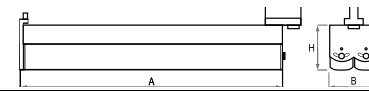

Код заказа	Наименование	P (W)	Φ (lm)	lm/w	Габариты (А x В x Н, мм)		Вес, кг	
155140401505	ДПО 55-2x10-134.15	22	2900	132	516	83	73	2,5
155140401506	ДПО 55-2x14-134.15	32	4100	128	516	83	73	2,5
155140401600	ДПО 55-2x20-134.15	45	5550	123	516	83	73	2,5
155140401507	ДПО 55-2x23-134.15	53	6350	120	516	83	73	2,5
155140401508	ДПО 55-2x19-134.15	44	6050	138	1010	83	73	4,0
155140401509	ДПО 55-2x28-134.15	60	8150	136	1010	83	73	4,0
155140401510	ДПО 55-2x40-134.15	85	10950	129	1010	83	73	4,0
155140401511	ДПО 55-2x46-134.15	101	12700	126	1010	83	73	4,0
155140401512	ДПО 55-2x29-134.15	64	9100	142	1503	83	73	5,5
155140401513	ДПО 55-2x42-134.15	88	12200	139	1503	83	73	5,5
155140401514	ДПО 55-2x60-134.15	122	16300	134	1503	83	73	5,5
155140401515	ДПО 55-2x69-134.15	146	18650	128	1503	83	73	5,5

Код заказа	Наименование	P (W)	Φ (lm)	lm/w	Габариты (А x В x Н, мм)		Вес, кг	
155140401493	ДПО 55-2x10-134.15	22	2900	132	516	83	73	2,5
155140401494	ДПО 55-2x14-134.15	32	4100	128	516	83	73	2,5
155140401495	ДПО 55-2x20-134.15	45	5550	123	516	83	73	2,5
155140401496	ДПО 55-2x23-134.15	53	6350	120	516	83	73	2,5
155140401497	ДПО 55-2x19-134.15	44	6050	138	1010	83	73	4,0
155140401498	ДПО 55-2x28-134.15	60	8150	136	1010	83	73	4,0
155140401499	ДПО 55-2x40-134.15	85	10950	129	1010	83	73	4,0
155140401500	ДПО 55-2x46-134.15	101	12700	126	1010	83	73	4,0
155140401501	ДПО 55-2x29-134.15	64	9100	142	1503	83	73	5,5
155140401502	ДПО 55-2x42-134.15	88	12200	139	1503	83	73	5,5
155140401503	ДПО 55-2x60-134.15	122	16300	134	1503	83	73	5,5
155140401504	ДПО 55-2x69-134.15	146	18650	128	1503	83	73	5,5

Код заказа	Наименование	P (W)	Φ (lm)	lm/w	Габариты (А x В x Н, мм)		Вес, кг	
155140401517	ДПО 55-2x10-134.15	22	2900	132	516	83	73	2,5
155140401518	ДПО 55-2x14-134.15	32	4100	128	516	83	73	2,5
155140401519	ДПО 55-2x20-134.15	45	5550	123	516	83	73	2,5
155140401520	ДПО 55-2x23-134.15	53	6350	120	516	83	73	2,5
155140401521	ДПО 55-2x19-134.15	44	6050	138	1010	83	73	4,0
155140401522	ДПО 55-2x28-134.15	60	8150	136	1010	83	73	4,0
155140401523	ДПО 55-2x40-134.15	85	10950	129	1010	83	73	4,0
155140401524	ДПО 55-2x46-134.15	101	12700	126	1010	83	73	4,0
155140401525	ДПО 55-2x29-134.15	64	9100	142	1503	83	73	5,5
155140401526	ДПО 55-2x42-134.15	88	12200	139	1503	83	73	5,5
155140401527	ДПО 55-2x60-134.15	122	16300	134	1503	83	73	5,5
155140401528	ДПО 55-2x69-134.15	146	18650	128	1503	83	73	5,5

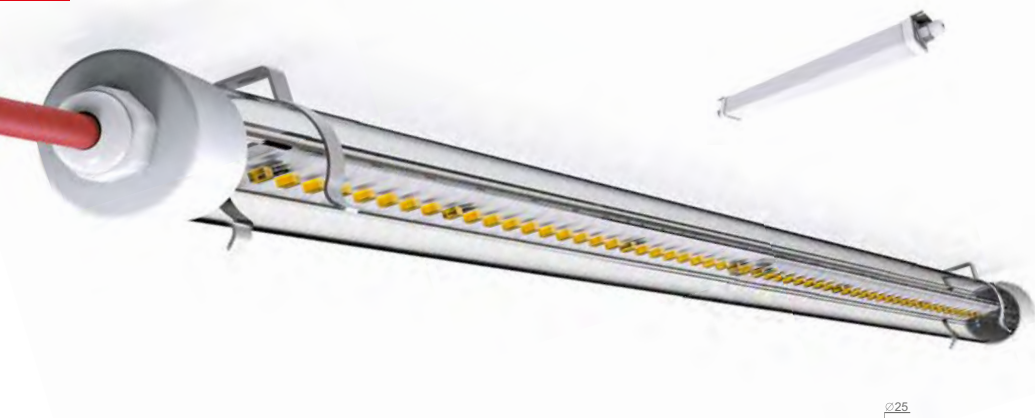

Установка

Крепление светильника на опорную поверхность осуществляется с помощью специальных клипс. Имеется возможность поворота светильника для направления светового потока в нужную сторону.

Конструкция

Корпус светильника выполнен из оптически стабилизированного поликарбоната, устойчив к ударам и чистящим средствам. Степень защиты корпуса IP65. Выносной светодиодный драйвер может быть как в герметичном боксе (IP65), так и без него (IP20).

Оптическая часть

Угол светораспределения 120 градусов.

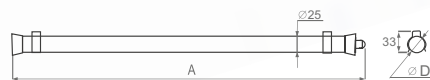

Характеристики

Тип светодиодов: SMD
 Тип светового излучения: WW, WN2, WC2, Meat+, FM UNI.
 Индекс цветопередачи Ra >80 (Ra>90 -под заказ)
 Коэффициент пульсации светового потока ≤ 2%
 Напряжение AC220-240V
 Частота сети 50Hz ± 10%
 Ресурс модуля более 100 000 ч. (критерий L70).
 Время падения светового потока до 10% - более 50 000 ч. (критерий L90).

Код заказа	Наименование	Цветовая температура (К)	P (W)	Φ (lm)	lm/w	Габариты (А x D, мм)		Вес, кг
12210440370	ДПП 22-15-182.1	4000	19	2600	137	630	30	0,9
12210400357	ДПП 22-15-182.1	FM UNI	19	1200	63	630	30	0,9
12210400359	ДПП 22-15-182.1	MEAT+	19	1200	63	630	30	0,9
12210440325	ДПП 22-22-182.1	4000	26	3600	138	630	30	0,9
12210400361	ДПП 22-22-182.1	FM UNI	26	1600	62	630	30	0,9
12210400362	ДПП 22-22-182.1	MEAT+	26	1650	63	630	30	0,9
12210440245	ДПП 22-27-182.1	4000	31	4600	148	1053	30	1,2
12210400246	ДПП 22-27-182.1	FM UNI	31	2100	68	1053	30	1,2
12210400247	ДПП 22-27-182.1	MEAT+	31	2100	68	1053	30	1,2
12210440375	ДПП 22-31-182.1	4000	35	4900	140	1193	30	1,4
12210400379	ДПП 22-31-182.1	FM UNI	35	2250	64	1193	30	1,4
12210400381	ДПП 22-31-182.1	MEAT+	35	2250	64	1193	30	1,4
12210440368	ДПП 22-39-182.1	4000	44	6350	144	1053	30	1,2
12210400372	ДПП 22-39-182.1	FM UNI	44	2800	64	1053	30	1,2
12210400374	ДПП 22-39-182.1	MEAT+	44	2850	65	1053	30	1,2
12210440327	ДПП 22-45-182.1	4000	50	6800	136	1193	30	1,4
12210400386	ДПП 22-45-182.1	FM UNI	50	3000	60	1193	30	1,4
12210400388	ДПП 22-45-182.1	MEAT+	50	3050	61	1193	30	1,4

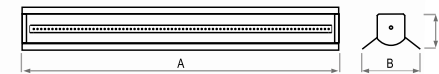
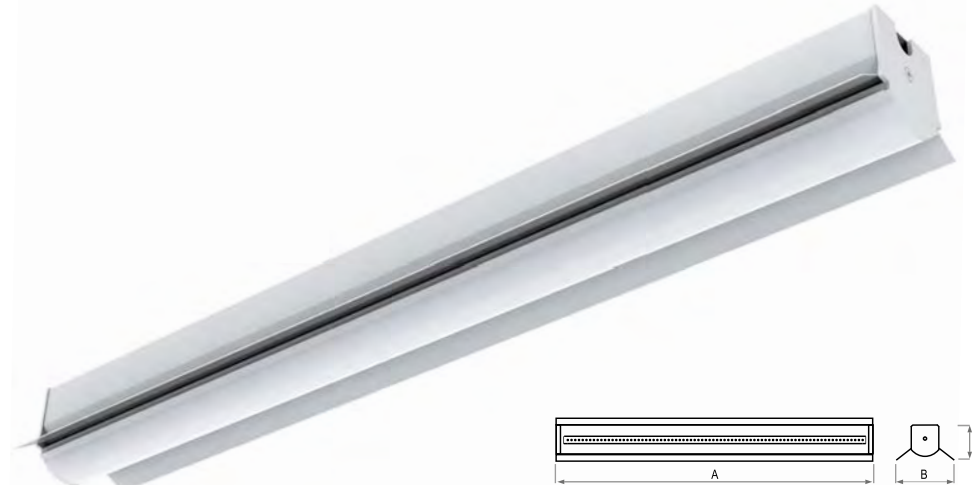

Установка

Крепление непосредственно на горизонтальную или вертикальную поверхность.

Конструкция

Корпус изготовлен из листовой стали и окрашен в белый цвет с применением технологии порошковой окраски. Светодиодные модули установлены на алюминиевой базе. Под заказ возможна покраска в любой цвет по таблице RAL.

Оптическая часть

Варианты исполнения:

- 15 оп. - опаловый рассеиватель из пластика.
- 15 кр. - прозрачный рассеиватель из пластика.

Характеристики

Тип светодиодов: SMD
 Тип светового излучения: GOLD, WW, WN2, WC2, Meat+, FM.
 Индекс цветопередачи Ra >80 (Ra>90 -под заказ)
 Коэффициент пульсации светового потока ≤ 2%
 Напряжение AC220-240V
 Частота сети 50Hz ± 10%
 Ресурс модуля более 100 000 ч. (критерий L70).
 Время падения светового потока до 10% - более 50 000 ч. (критерий L90). (критерий L90).

Код заказа	Наименование	Цветовая температура (К)	P (W)	Φ (lm)	lm/w	Габариты (А x B x H, мм)			Вес, кг
15511401829	ДПО 55-10-134.15	4000	12	1500	125	502	73	47	1,0
155112002275	ДПО 55-10-134.15	Meat+	12	850	71	502	73	47	1,0
15511402273	ДПО 55-14-134.15	4000	17	2150	126	502	73	47	1,0
155112402278	ДПО 55-14-134.15	Meat+	17	1100	65	502	73	47	1,0
15511402279	ДПО 55-19-134.15	4000	23	3000	130	985	73	47	1,5
155112402285	ДПО 55-19-134.15	Meat+	23	1700	74	985	73	47	1,5
15511402280	ДПО 55-28-134.15	4000	32	4300	134	985	73	47	1,5
155112402286	ДПО 55-28-134.15	Meat+	32	2200	69	985	73	47	1,5
15511402288	ДПО 55-29-134.15	4000	33	4500	136	1487	73	47	2,0
155112402294	ДПО 55-29-134.15	Meat+	33	2550	77	1487	73	47	2,0
15511402289	ДПО 55-42-134.15	4000	46	6450	140	1487	73	47	2,0
155112402295	ДПО 55-42-134.15	Meat+	46	3300	72	1487	73	47	2,0
15511402297	ДПО 55-38-134.15	4000	42	6000	143	1981	73	47	2,5
155112402303	ДПО 55-38-134.15	Meat+	42	3400	81	1981	73	47	2,5
15511402298	ДПО 55-55-134.15	4000	59	8600	146	1981	73	47	2,5
155112402304	ДПО 55-55-134.15	Meat+	59	4400	75	1981	73	47	2,5





НОВИНКА

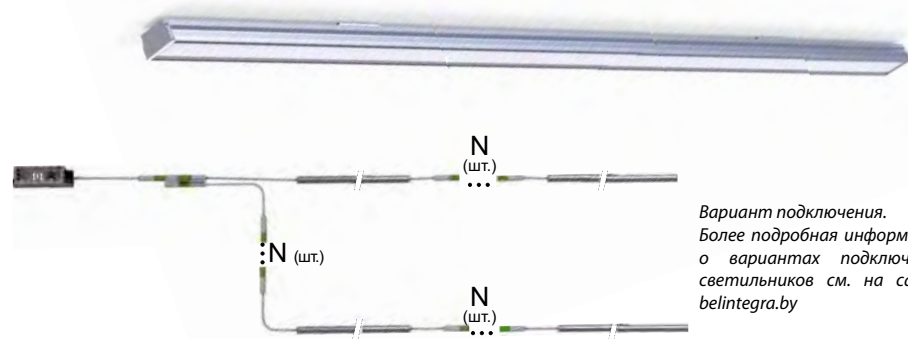

*Вариант подключения.
Более подробная информация
о вариантах подключения
светильников см. на сайте
belintegra.by*

Установка

Светильник устанавливается непосредственно на вертикальную или горизонтальную поверхность с помощью специальных скоб (поставляются в комплекте).

Конструкция

Корпус светильника выполнен из экструдированного алюминиевого профиля. Торцевые крышки изготовлены из пластика.

Оптическая часть

- Оп.1 – опаловый рассеиватель из пластика (равномерная засветка);
- Оп.2 – опаловый рассеиватель из пластика (высокая светопропускаемость).

Характеристики

Тип светодиодов: SMD
Доступные цвета излучения: WW, WN2, WC2, Meat+, FM UNI.
Индекс цветопередачи Ra >80 (Ra>90 -под заказ)
Коэффициент пульсации светового потока ≤ 2%
Напряжение DC 24V
Ресурс модуля более 100 000 ч. (критерий L70).
Время падения светового потока до 10% - более 50 000 ч. (критерий L90).

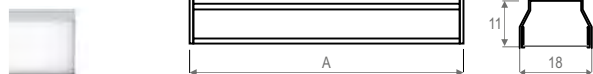

MC «REF 1» ОП-1 опаловый рассеиватель оп.1

Код заказа	Наименование	P (W)	Φ (lm)	lm/w	Габариты (А x В x Н, мм)			Вес, кг
60000000363	MC-5	5	650	130	514	18	11	0,2
60000000365	MC-10	10	1300	130	1014	18	11	0,4
60000000364	MC-15	15	1950	130	1514	18	11	0,6
60000000366	MC-20	20	2600	130	2014	18	11	0,8



MC «REF 1» ОП-2 опаловый рассеиватель оп.2

Код заказа	Наименование	P (W)	Φ (lm)	lm/w	Габариты (А x В x Н, мм)			Вес, кг
60000000367	MC-5	5	650	130	514	18	11	0,2
60000000314	MC-10	10	1300	130	1014	18	11	0,4
60000000368	MC-15	15	1950	130	1514	18	11	0,6
60000000369	MC-20	20	2600	130	2014	18	11	0,8



НОВИНКА

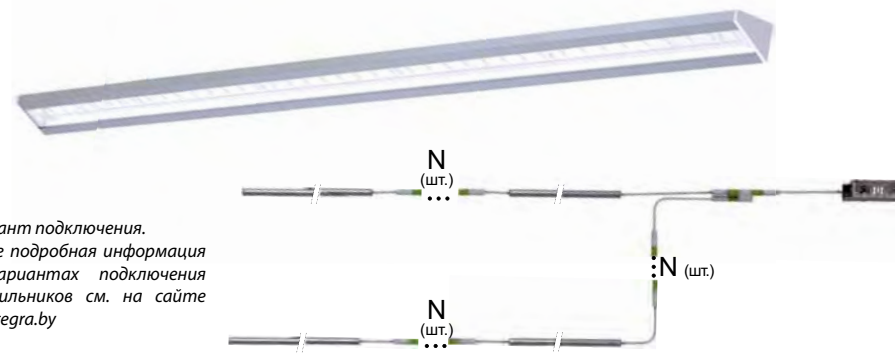

*Вариант подключения.
Более подробная информация
о вариантах подключения
светильников см. на сайте
belintegra.by*

Установка

Светильник устанавливается непосредственно на вертикальную или горизонтальную поверхность с помощью специальных скоб (поставляются в комплекте).

Конструкция

Корпус светильника выполнен из экструдированного алюминиевого профиля. Торцевые крышки изготовлены из пластика.

Оптическая часть

- Оп.1 – опаловый рассеиватель из пластика (равномерная засветка);
- Оп.2 – опаловый рассеиватель из пластика (высокая светопропускаемость).

Характеристики

Тип светодиодов: SMD
Доступные цвета излучения: WW, WN2, WC2, Meat+, FM UNI.
Индекс цветопередачи Ra >80 (Ra>90 -под заказ)
Коэффициент пульсации светового потока ≤ 2%
Напряжение DC 24V
Ресурс модуля более 100 000 ч. (критерий L70).
Время падения светового потока до 10% - более 50 000 ч. (критерий L90).

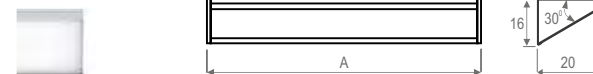

MC «REF 2» ОП-1 опаловый рассеиватель оп.1

Код заказа	Наименование	P (W)	Φ (lm)	lm/w	Габариты (А x В x Н, мм)			Вес, кг
60000000370	MC-5	5	650	130	514	20	16	0,2
60000000371	MC-10	10	1300	130	1014	20	16	0,4
60000000372	MC-15	15	1950	130	1514	20	16	0,6
60000000373	MC-20	20	2600	130	2014	20	16	0,8



MC «REF 2» ОП-2 опаловый рассеиватель оп.2

Код заказа	Наименование	P (W)	Φ (lm)	lm/w	Габариты (А x В x Н, мм)			Вес, кг
60000000374	MC-5	5	650	130	514	20	16	0,2
60000000375	MC-10	10	1300	130	1014	20	16	0,4
60000000376	MC-20	15	1950	130	1514	20	16	0,6
60000000377	MC-15	20	2600	130	2014	20	16	0,8



Торговое освещение
Специальное освещение



Установка

Светильники предназначены для монтажа непосредственно на опорную поверхность (потолок, стена). Возможен монтаж на гибких или жестких подвесах. Рекомендуемые подвесы 02; 09; 12; 14 (см. стр. 380)

Конструкция

Корпус и отражатель светильника изготовлены из стального листа и окрашены в белый цвет с применением технологии порошковой окраски. Под заказ возможна покраска в любой цвет по таблице RAL.

Для создания световых линий светильники комплектуются транзитными проводами. В базовом исполнении светильник имеет три сквозных транзитных провода сечением 1,5 мм². По желанию заказчика светильники могут комплектоваться 5-ю транзитными проводами с сечением до 2,5 мм². Также возможны одиночные версии без транзитного кабеля в комплекте с торцевыми крышками.

Оптическая часть

Варианты исполнения рассеивателя:

- кр. - специальный светотехнический прозрачный пластик с призматической поверхностью.
- оп. - матовый гладкий пластик.

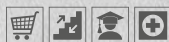

Характеристики

Тип светодиодов: SMD
 Базовая цветовая температура источника света 4000 К (нейтральный белый). Под заказ доступны цвета 3000 К и 5000 К
 Индекс цветопередачи Ra >80 (Ra>90 -под заказ)
 Коэффициент пульсации светового потока ≤ 2%
 Напряжение AC220-240V
 Частота сети 50Hz ± 10%
 Ресурс модуля более 100 000 ч. (критерий L70).
 Время падения светового потока до 10% - более 50 000 ч. (критерий L90).



ДПО 12 «ANGLE RETAIL» КР с призматическим рассеивателем

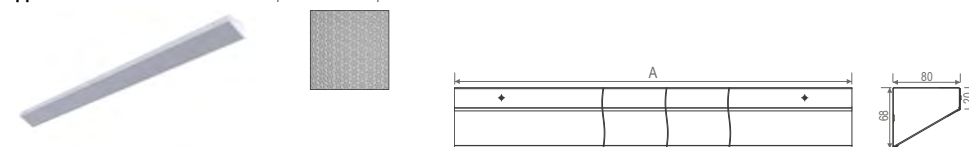

Код заказа	Наименование	P (W)	Φ (lm)	lm/w	Габариты (А x B x H, мм)			Вес, кг
112112401335	ДПО 12-40-113.14	45	5550	123	1485	80	68	2,3
112112401336	ДПО 12-40+40-113.14	84	11100	132	2970	80	68	4,2
112112401337	ДПО 12-58-113.14	62	8150	131	1485	80	68	2,3
112112401338	ДПО 12-58+58-113.14	117	16300	139	2970	80	68	4,2

ДПО 12 «ANGLE RETAIL» ОП с опаловым рассеивателем

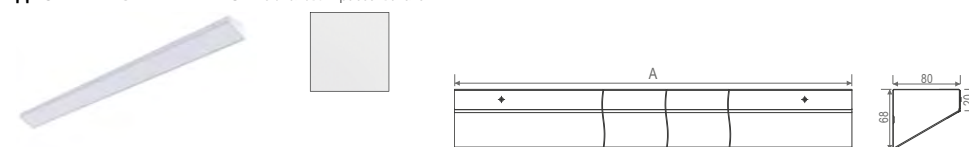

Код заказа	Наименование	P (W)	Φ (lm)	lm/w	Габариты (А x B x H, мм)			Вес, кг
112111401335	ДПО 12-40-113.14	45	5050	112	1485	80	68	2,3
112111401336	ДПО 12-40+40-113.14	84	10100	120	2970	80	68	4,2
112111401337	ДПО 12-58-113.14	62	7400	119	1485	80	68	2,3
112111401338	ДПО 12-58+58-113.14	117	14800	126	2970	80	68	4,2



Крышка торцевая ANGLE RETAIL (КР) код: 60501000029

Крышка торцевая ANGLE RETAIL (ОП) код: 60501000028



Установка

Светильник устанавливается непосредственно на вертикальную или горизонтальную угловую поверхность. Дополнительно может комплектоваться установочными кронштейнами для ускоренного монтажа.

Конструкция

Корпус светильника изготовлен из стального листа и окрашен с применением технологии порошковой окраски.

Оптическая часть

Рассеиватель изготовлен из поликарбоната и обеспечивает эффективное, равномерное и благоприятное для глаз рассеяние света.



Вертикальное расположение светильника в примерочной обеспечивает равномерную засветку объекта без теней, а высокий индекс цветопередачи >Ra90 – более точное восприятие цвета.

Характеристики

Тип светодиодов: SMD
 Доступные цвета излучения: WW, WN2, WC2, GOLD.
 Индекс цветопередачи Ra >80 (Ra>90 -под заказ)
 Коэффициент пульсации светового потока ≤ 2%
 Ресурс модуля более 100 000 ч. (критерий L70).
 Время падения светового потока до 10% - более 50 000 ч. (критерий L90).

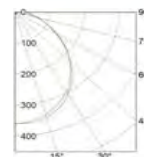
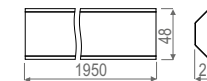

Код заказа	Наименование	P (W)	Φ (lm)	lm/w	Габариты (А x В x Н, мм)	Вес, кг
112111403201	ДПО 12-30-111.28	30	3000	100	1950 49 26	2,0
112111403504	ДПО 12-2x30-111.28	60	6000	100	1950 49 26	2,0





ДПП 22 «METRO LUX»

ТУ ВУ 100130911.035-2017 (ЗАО «БЕЛИНТЕРРА»)

НОВИНКА



Установка

Светильники предназначены для монтажа на гибких подвесах (поставляются комплектно, два цанговых подвеса с длинной тросиков 2 м.).

Конструкция

Корпус светильника выполнен из оптически стабилизированного поликарбоната, устойчив к ударам и чистящим средствам. Светодиодный драйвер расположен в выносном боксе.



Оптическая часть

Угол светораспределения 350 градусов.



СВЕТИЛЬНИК ПОДВЕСНОЙ "СВЕТОВАЯ ТРУБА"

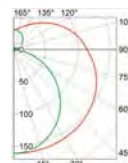
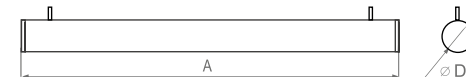

Код заказа	Наименование	P (W)	Φ (lm)	lm/w	Габариты (A x D, мм)		Вес, кг
12211140302	ДПП 22-19-182.1	23	2700	117	512	50	1,6
12211140303	ДПП 22-29-182.1	33	4050	123	760	50	1,8
12211140304	ДПП 22-39-182.1	43	5400	126	1006	50	2,0
12211140305	ДПП 22-48-182.1	54	6750	125	1253	50	2,2
12211140306	ДПП 22-58-182.1	62	8100	131	1500	50	2,4
12211140307	ДПП 22-67-182.1	73	9450	129	1747	50	2,6
12211140308	ДПП 22-77-182.1	82	10800	132	1995	50	2,8

Офисно-административное освещение
Торговое освещение





Установка

Светильники предназначены для монтажа на гибких или жестких подвесах. Рекомендуемые подвесы 02; 04; 05; 12; 14 (см. стр. 380), в комплекте поставляется с подвесом 08 KVADRA.

Конструкция

Боковые стороны светильника изготовлены из экструдированного алюминиевого профиля. Верхняя часть выполнена из листовой стали и окрашена в белый цвет с применением технологии порошковой окраски.

Оптическая часть

Варианты исполнения:

- 05 - гладкий опаловый рассеиватель из поликарбоната.

Характеристики

Тип светодиодов: SMD
 Базовая цветовая температура источника света 4000 К (нейтральный белый). Под заказ доступны цвета 3000 К и 5000 К
 Индекс цветопередачи Ra >80 (Ra>90 -под заказ)
 Коэффициент пульсации светового потока ≤ 2%
 Напряжение AC220-240V
 Частота сети 50Hz ± 10%
 Ресурс модуля более 100 000 ч. (критерий L70).
 Время падения светового потока до 10% - более 50 000 ч. (критерий L90).

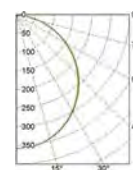
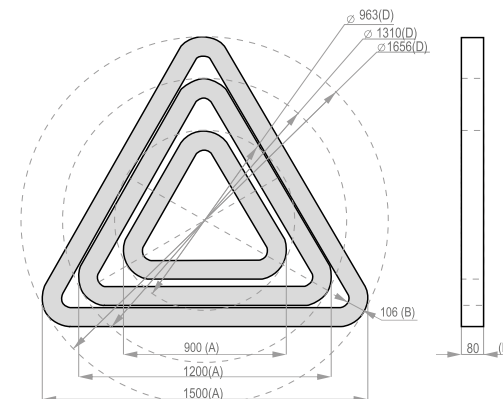

Код заказа	Наименование	P (W)	Φ (lm)	lm/w	Габариты (А x В x Н x D, мм)			
155141402780	ДПО 55-90-134.05	95	8900	94	900	106	80	963
155141402781	ДПО 55-126-134.05	132	12450	94	1200	106	80	1310
155141402782	ДПО 55-163-134.05	167	16000	96	1500	106	80	1656





Установка

Светильники предназначены для монтажа на гибких или жестких подвесах. Рекомендуемые подвесы 02; 04; 05; 12; 14 (см. стр. 380), в комплекте поставляется с подвесом 08 KVADRA.

Конструкция

Боковые стороны светильника изготовлены из экструдированного алюминиевого профиля. Верхняя часть выполнена из листовой стали и окрашена в белый цвет с применением технологии порошковой окраски.

Оптическая часть

Варианты исполнения:

- 05 - гладкий опаловый рассеиватель из поликарбоната.



Характеристики

Тип светодиодов: SMD
 Базовая цветовая температура источника света 4000 К (нейтральный белый). Под заказ доступны цвета 3000 К и 5000 К
 Индекс цветопередачи Ra >80 (Ra>90 -под заказ)
 Коэффициент пульсации светового потока ≤ 2%
 Напряжение AC220-240V
 Частота сети 50Hz ± 10%
 Ресурс модуля более 100 000 ч. (критерий L70).
 Время падения светового потока до 10% - более 50 000 ч. (критерий L90).

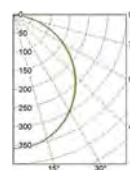
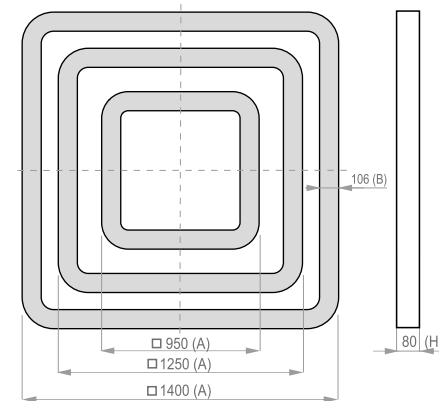

Код заказа	Наименование	P (W)	Φ (lm)	lm/w	Габариты (А x B x H, мм)		
155141402783	ДПО 55-120-134.05	126	11850	94	950	106	80
155141402784	ДПО 55-169-134.05	173	16550	96	1250	106	80
155141402678	ДПО 55-193-134.05	200	18950	95	1400	106	80



Установка

Светильники предназначены для монтажа на гибких или жестких подвесах. Рекомендуемые подвесы 02; 04; 05; 12; 14 (см. стр. 380), в комплекте поставляется с подвесом 08 KVADRA.

Конструкция

Боковые стороны светильника изготовлены из экструдированного алюминиевого профиля. Верхняя часть выполнена из листовой стали и окрашена в белый цвет с применением технологии порошковой окраски.

Оптическая часть

Варианты исполнения:

- 05 - гладкий опаловый рассеиватель из поликарбоната.



Характеристики

Тип светодиодов: SMD
 Базовая цветовая температура источника света 4000 К (нейтральный белый). Под заказ доступны цвета 3000 К и 5000 К
 Индекс цветопередачи Ra >80 (Ra>90 -под заказ)
 Коэффициент пульсации светового потока ≤ 2%
 Напряжение AC220-240V
 Частота сети 50Hz ± 10%
 Ресурс модуля более 100 000 ч. (критерий L70).
 Время падения светового потока до 10% - более 50 000 ч. (критерий L90).

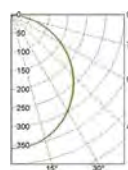
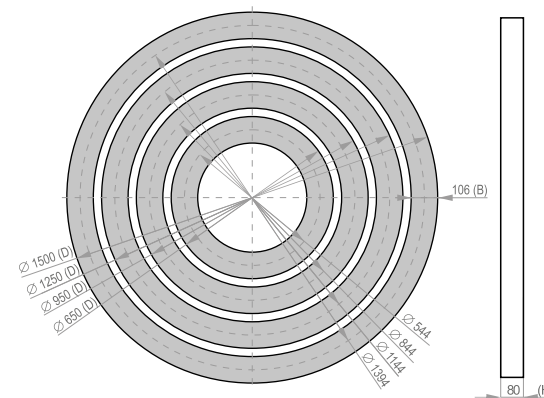

Код заказа	Наименование	P (W)	Φ (lm)	lm/w	Габариты (B x H x D, мм)		
155141402564	ДПО 55-60-134.05	64	5900	92	106	80	650
155141402565	ДПО 55-96-134.05	101	9450	94	106	80	950
155141402677	ДПО 55-132-134.05	138	13000	94	106	80	1250
155141402598	ДПО 55-169-134.05	173	16550	96	106	80	1500





Установка

Светильники предназначены для монтажа на гибких или жестких подвесах. Рекомендуемые подвесы 02; 04; 05; 12; 14 (см. стр. 380), в комплекте поставляется с подвесом 08 KVADRA.

Конструкция

Боковые стороны светильника изготовлены из экструдированного алюминиевого профиля. Верхняя часть выполнена из листовой стали и окрашена в белый цвет с применением технологии порошковой окраски

Оптическая часть

Варианты исполнения:

- 05 - гладкий опаловый рассеиватель из поликарбоната.



Характеристики

Тип светодиодов: SMD
 Базовая цветовая температура источника света 4000 K (нейтральный белый). Под заказ доступны цвета 3000 K и 5000 K
 Индекс цветопередачи Ra >80 (Ra>90 -под заказ)
 Коэффициент пульсации светового потока ≤ 2%
 Напряжение AC220-240V
 Частота сети 50Hz ± 10%
 Ресурс модуля более 100 000 ч. (критерий L70).
 Время падения светового потока до 10% - более 50 000 ч. (критерий L90).

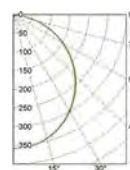
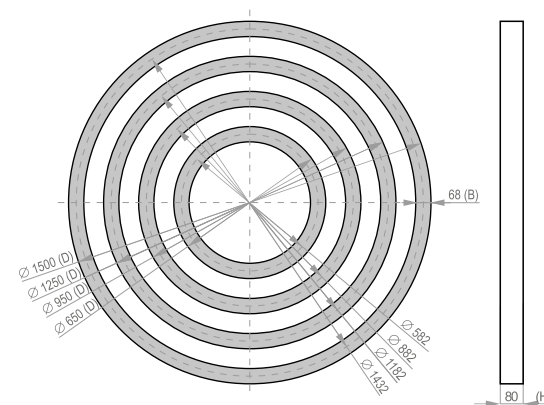

Код заказа	Наименование	P (W)	Ф (lm)	lm/w	Габариты (В x Н x D, мм)		
155141402563	ДПО 55-60-134.05	64	4400	69	68	80	650
155141402562	ДПО 55-96-134.05	101	7100	70	68	80	950
155141402785	ДПО 55-132-134.05	138	9750	71	68	80	1250
155141402786	ДПО 55-169-134.05	173	12400	72	68	80	1500



Установка

Светильники предназначены для монтажа непосредственно на опорную поверхность (потолок, стена, электротехнический короб), на гибких или жестких подвесах. Рекомендуемые подвесы 02; 04; 05; 12; 14 (см. стр. 380), в комплекте поставляется с подвесом 08 KVADRA.

Конструкция

Боковые стороны светильника изготовлены из экструдированного алюминиевого профиля. Верхняя часть выполнена из листовой стали и окрашена в белый цвет с применением технологии порошковой окраски.

Оптическая часть

Варианты исполнения:

- 05 - гладкий опаловый рассеиватель из поликарбоната.



Характеристики

Тип светодиодов: SMD
Базовая цветовая температура источника света 4000 K (нейтральный белый). Под заказ доступны цвета 3000 K и 5000 K
Индекс цветопередачи Ra >80 (Ra>90 -под заказ)
Коэффициент пульсации светового потока ≤ 2%
Напряжение AC220-240V
Частота сети 50Hz ± 10%
Ресурс модуля более 100 000 ч. (критерий L70).
Время падения светового потока до 10% - более 50 000 ч. (критерий L90).

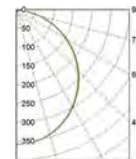
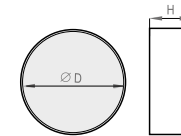

Код заказа	Наименование	P (W)	Φ (lm)	lm/w	cos φ	Габариты (D x H, мм)
155141402545	ДПО 55-11-134.05	13	1350	104	≥ 0,5	300 80
155141402546	ДПО 55-23-134.05	27	3200	119	≥ 0,95	424 80
155141402561	ДПО 55-58-134.05	62	7950	128	≥ 0,95	650 80
155141402560	ДПО 55-114-134.05	120	15500	129	≥ 0,95	900 80
155141402630	ДПО 55-206-134.05	226	28100	124	≥ 0,95	1200 80

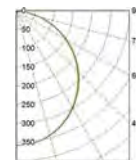
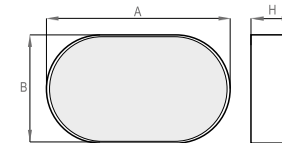

Код заказа	Наименование	P (W)	Φ (lm)	lm/w	cos φ	Габариты (A x B x H, мм)
155141402796	ДПО 55-31-134.05	35	4200	120	≥ 0,95	650 308 80
155141402779	ДПО 55-40-134.05	44	5550	126	≥ 0,95	804 308 80
155141402797	ДПО 55-54-134.05	58	7400	128	≥ 0,95	804 424 80
155141402798	ДПО 55-65-134.05	69	8850	128	≥ 0,95	1250 308 80
155141402799	ДПО 55-79-134.05	85	10800	127	≥ 0,95	1500 308 80
155141402800	ДПО 55-88-134.05	94	12000	128	≥ 0,95	1250 424 80
155141402801	ДПО 55-109-134.05	115	14750	128	≥ 0,95	1500 424 80

Кофе Саунд

КРИСТАЛЛ

СКОРО ОТКР

E

ET

E

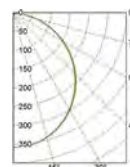
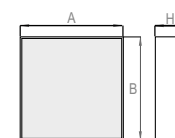
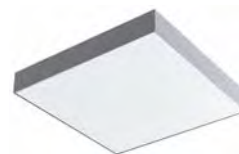

Код заказа	Наименование	P (W)	Ф (lm)	lm/w	cos φ	Габариты (А x B x H, мм)		
155141402827	ДПО 55-8-134.05	10	1100	110	≥ 0,95	300	300	80
155141402828	ДПО 55-27-134.05	31	3650	118	≥ 0,95	400	400	80
155141402829	ДПО 55-58-134.05	62	7900	127	≥ 0,95	600	600	80

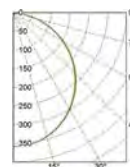
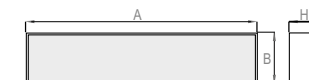

Код заказа	Наименование	P (W)	Ф (lm)	lm/w	cos φ	Габариты (А x B x H, мм)		
155141402830	ДПО 55-19-134.05	23	2600	113	≥ 0,95	600	200	80
155141402831	ДПО 55-29-134.05	33	3950	120	≥ 0,95	900	200	80
155141402832	ДПО 55-39-134.05	43	5400	126	≥ 0,95	1200	200	80
155141402833	ДПО 55-29-134.05	33	3950	120	≥ 0,95	600	300	80
155141402834	ДПО 55-43-134.05	47	5900	126	≥ 0,95	900	300	80
155141402835	ДПО 55-38-134.05	42	5250	125	≥ 0,95	600	400	80
155141402836	ДПО 55-58-134.05	62	7900	127	≥ 0,95	900	400	80
155141402837	ДПО 55-91-134.05	97	12500	129	≥ 0,95	900	600	80
155141402838	ДПО 55-129-134.05	141	17650	125	≥ 0,95	1200	600	80

Установка

Светильники предназначены для монтажа непосредственно на опорную поверхность (потолок, стена, электротехнический короб), на гибких или жестких подвесах. Рекомендуемые подвесы 02; 04; 05; 12; 14 (см. стр. 380), в комплекте поставляется с подвесом 08 KVADRA.

Конструкция

Боковые стороны светильника изготовлены из экструдированного алюминиевого профиля. Верхняя часть выполнена из листовой стали и окрашена в белый цвет с применением технологии порошковой окраски.

Оптическая часть

Варианты исполнения:

- 05 - гладкий опаловый рассеиватель из поликарбоната.

Характеристики

Тип светодиодов: SMD
 Базовая цветовая температура источника света 4000 K (нейтральный белый). Под заказ доступны цвета 3000 K и 5000 K
 Индекс цветопередачи Ra >80 (Ra>90 -под заказ)
 Коэффициент пульсации светового потока ≤ 2%
 Напряжение AC220-240V
 Частота сети 50Hz ± 10%
 Ресурс модуля более 100 000 ч. (критерий L70).
 Время падения светового потока до 10% - более 50 000 ч. (критерий L90).





Характеристики

Тип светодиодов: COB
 Базовая цветовая температура источника света 4000 К (нейтральный белый). Под заказ доступны специальные цвета.
 Индекс цветопередачи $R_a > 80$ ($R_a > 90$ - под заказ)
 Коэффициент пульсации светового потока $\leq 2\%$
 Напряжение AC220-240V
 Частота сети 50Hz $\pm 10\%$
 Ресурс модуля более 100 000 ч. (критерий L70).

Установка

Крепление к потолку на цепь, трос и т. д. Рекомендуемые подвесы 02; 12; 14 (см. стр. 380).
 Возможен подвес на трековые системы.
 Подвод кабеля осуществляется к самозажимной клеммной колодке внутри корпуса.

Конструкция

Корпус изготовлен из экструдированного алюминиевого профиля и окрашен в серый цвет с применением технологии порошковой окраски (под заказ возможна окраска в цвет по шкале RAL).

Оптическая часть

Рифленый отражатель выполнен из прозрачного ударопрочного поликарбоната.
 Возможно применение специальных цветов светодиодного источника для более привлекательной презентации товара (при заказе указывается цвет светодиодного источника).

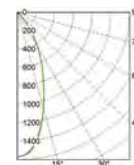

Код заказа	Наименование	P (W)	Φ (lm)	lm/w	cos φ	Габариты (H x D, мм)	Вес, кг
15514040508	ДПО 55-9-114.00	11	850	77	$\geq 0,5$	316 400	2,7
15514040486	ДПО 55-13-114.00	14	1750	125	$\geq 0,5$	316 400	2,7
15514040487	ДПО 55-18-114.00	20	2450	123	$\geq 0,5$	316 400	2,7
15514040494	ДПО 55-26-114.00	30	3900	130	$\geq 0,95$	316 400	2,7
15514040504	ДПО 55-39-114.00	40	4950	124	$\geq 0,95$	316 400	2,7





Светодиодный драйвер расположен в выносном боксе.

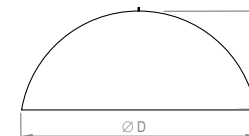
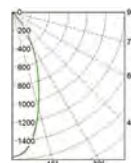

СВЕТИЛЬНИКИ LED

Код заказа	Наименование	P (W)	Ф (lm)	lm/w	Габариты (H x D, мм)		Вес, кг
155190401878	ДПО 55-27-114.00	30	3750	125	250	500	3,2
155190401879	ДПО 55-31-114.00	34	4200	124	250	500	3,2
155190401880	ДПО 55-34-114.00	36	4400	122	250	500	3,2
155190401881	ДПО 55-37-114.00	40	4750	119	250	500	3,2
155190401873	ДПО 55-27-114.00	30	3750	125	350	700	4,0
155190401874	ДПО 55-31-114.00	34	4200	124	350	700	4,0
155190401875	ДПО 55-34-114.00	36	4400	122	350	700	4,0
155190401876	ДПО 55-37-114.00	40	4750	119	350	700	4,0

СВЕТИЛЬНИКИ С ЦОКОЛЕМ E27

Код заказа	Наименование	P (W) max	Габариты (H x D, мм)		Вес, кг
55559000002	НПО 55-60-001	1x60	250	500	2,6
55559000005	НПО 55-60-001	1x60	350	700	3,4

Установка

Светильники предназначены для монтажа на подвесах (комплектно светильник поставляется с тросом длиной 2м). Рекомендуемые подвесы 01; 02; 05; 12; 14 (см. стр. 380). Возможна установка на трёхфазный трековый шинопровод с помощью универсального адаптера.



Конструкция

Корпус светильника изготовлен из алюминия и окрашен порошковой краской черного (снаружи) и золотого (внутри) цвета. Возможна покраска по шкале RAL. Светодиодный драйвер расположен в выносном боксе (возможна покраска по шкале RAL).

Оптическая часть

Возможно применение специальных цветов светодиода для более привлекательной презентации товара (при заказе указывается цвет светодиодного источника).

Цвет	Применяется для подсветки
ART	Картины, скульптуры, фрески, гобелены, мозаики и другие произведения искусства, выставляемые в музеях, галереях.
GOLD	Пшеничная выпечка, белый хлеб, сыры, изделия из красного и желтого золота.
Fresh Meat	Свежее мясо.
WC2 (5000K) WN2 (4000K)	Алкольная продукция, молочные продукты, промышленные и хозяйственные товары, бытовая химия, одежда и другие группы товаров, свежая рыба.
WW (3000K)	Овощи, фрукты, зелень, кулинария, элитный алкоголь.

Характеристики

Тип источника: 1xE27 или LED (COB)
Базовая цветовая температура источника света 4000 К (нейтральный белый).
Индекс цветопередачи Ra >80 (Ra>90 -под заказ)
Коэффициент пульсации светового потока ≤ 2%
Напряжение AC220-240V
Частота сети 50Hz ± 10%
Ресурс модуля более 100 000 ч. (критерий L70).

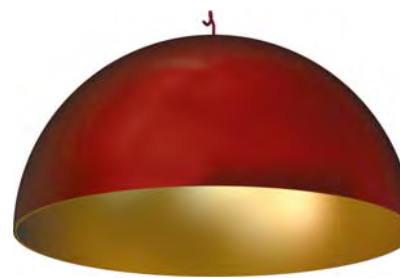



МЕСТНОЕ
ИЗВЕСТНОЕ
ПЕЧЕНЬЕ
100% НАТУРАЛЬНЫЙ СОСТАВ
НА САМОМАСЛОМ
СДЕЛАНО ВРУЧНУЮ
100%
НАТУРАЛЬНЫЙ
СОСТАВ

КОНФЕТЫ

ВЕСЫ

ВЕСЫ

ФРУКТЫ, ОРЕХИ

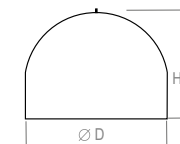
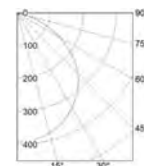
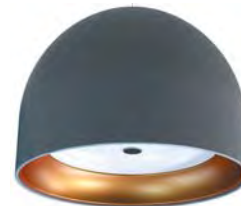
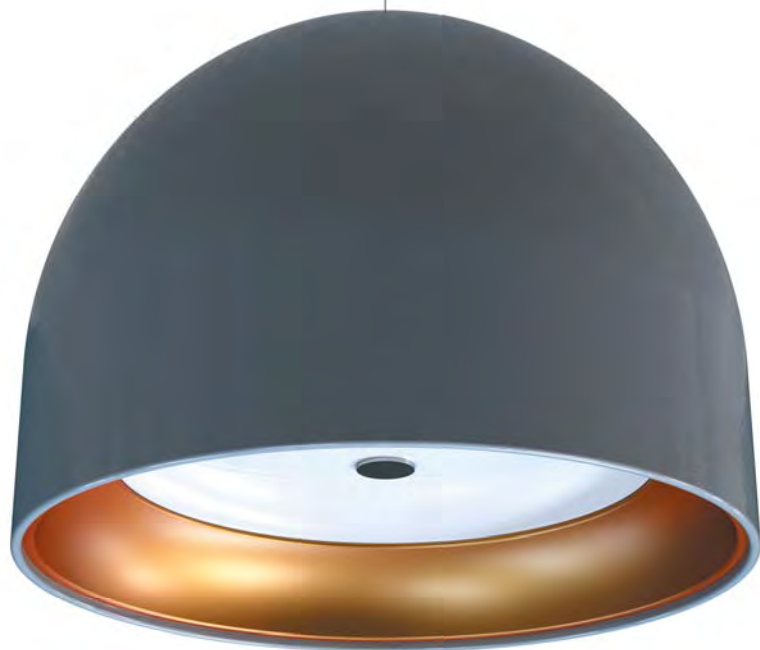

СВЕТИЛЬНИКИ LED

Код заказа	Наименование	P (W)	Ф (lm)	lm/w	Габариты (H x D, мм)		Вес, кг
155190401789	ДПО 55-6-114.05	8	450	56	400	500	3,0
155190401788	ДПО 55-12-114.05	14	950	68	400	500	3,0
155190401755	ДПО 55-18-114.05	21	1450	69	400	500	3,0

СВЕТИЛЬНИКИ С ЦОКОЛЕМ E27

Код заказа	Наименование	P (W) max	Габариты (H x D, мм)		Вес, кг
55559000001	НПО 55-3x40-002	3x40	400	500	2,4

Установка

Светильники предназначены для монтажа на подвесах (комплектно светильник поставляется с тросом длиной 2м). Рекомендуемые подвесы 01; 02; 05; 12; 14 (см. стр. 380). Возможна установка на трёхфазный трековый шинный провод с помощью универсального адаптера.



Характеристики

Тип источника: 3xE27 или LED (SMD)
 Базовая цветовая температура источника света 4000 K (нейтральный белый). Под заказ доступны цвета 3000 K и 5000 K
 Индекс цветопередачи Ra >80 (Ra>90 -под заказ)
 Коэффициент пульсации светового потока ≤ 2%
 Напряжение AC220-240V
 Частота сети 50Hz ± 10%
 Ресурс модуля более 100 000 ч. (критерий L70).

Конструкция

Корпус светильника изготовлен из алюминия и окрашен порошковой краской серого (снаружи) и золотого (внутри) цвета. Возможна покраска по шкале RAL.

Оптическая часть

Варианты исполнения рассеивателя:

- оп. - матовый гладкий пластик.

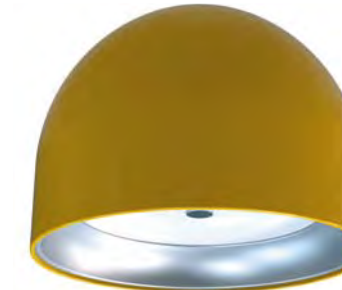
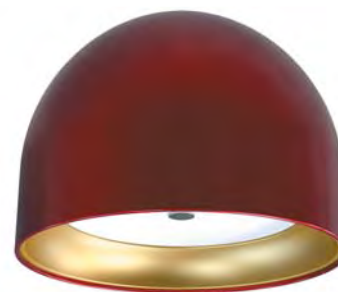

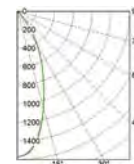

СВЕТИЛЬНИКИ LED

Код заказа	Наименование	P (W)	Ф (lm)	lm/w	Габариты (H x D, мм)		Вес, кг
155190401767	ДПО 55-16-114.00	19	2350	124	400	330	1,6
155190401768	ДПО 55-24-114.00	27	3200	119	400	330	1,6
155190401769	ДПО 55-27-114.00	30	3600	120	400	330	1,6
155190401770	ДПО 55-31-114.00	34	4000	118	400	330	1,6
155190401771	ДПО 55-34-114.00	36	4200	117	400	330	1,6
155190401772	ДПО 55-37-114.00	40	4550	114	400	330	1,6

СВЕТИЛЬНИКИ С ЦОКОЛЕМ E27

Код заказа	Наименование	P (W) max	Габариты (H x D, мм)		Вес, кг
55559000004	НПО 55-60-004	1x60	400	330	0,8

Установка

Светильники предназначены для монтажа на подвесах (комплектно светильник поставляется с тросом длиной 2м). Рекомендуемые подвесы 01; 02; 05; 12; 14 (см. стр. 380). Возможна установка на трёхфазный трековый шинопровод с помощью универсального адаптера.



Цвет	Применяется для подсветки
ART	Картины, скульптуры, фрески, гобелены, мозаики и другие произведения искусства, выставленные в музеях, галереях.
GOLD	Пшеничная выпечка, белый хлеб, сыры, изделия из красного и желтого золота.
Fresh Meat	Свежее мясо.
WC2 (5000K) WN2 (4000K)	Алкогольная продукция, молочные продукты, промышленные и хозяйственные товары, бытовая химия, одежда и другие группы товаров, свежая рыба.
WW (3000K)	Овощи, фрукты, зелень, кулинария, элитный алкоголь.

Конструкция

Корпус светильника изготовлен из алюминия и окрашен порошковой краской серого (снаружи) и белого (внутри) цвета. Возможна покраска по шкале RAL.

Оптическая часть

Возможно применение специальных цветов светодиодного источника для более привлекательной презентации товара (при заказе указывается цвет светодиодного источника).

Характеристики

Тип источника: 1xE27 или LED (COB)
 Базовая цветовая температура источника света 4000 К (нейтральный белый).
 Индекс цветопередачи Ra >80 (Ra>90 -под заказ)
 Коэффициент пульсации светового потока ≤ 2%
 Напряжение AC220-240V
 Частота сети 50Hz ± 10%
 Ресурс модуля более 100 000 ч. (критерий L70).





PREPARED FOODS





ДПО / НПО 55 «BELVESSEL»

ТУ ВУ 1 001 30911.030-2014 (ЗАО "БЕЛИНТЕГРА")



НОВИНКА



Светодиодный драйвер расположен в выносном боксе.



СВЕТИЛЬНИК ДИЗАЙНЕРСКИЙ

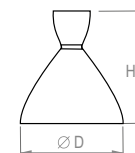
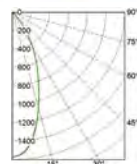

СВЕТИЛЬНИКИ LED

Код заказа	Наименование	P (W)	Ф (lm)	lm/w	Габариты (H x D, мм)	Вес, кг
155190401787	ДПО 55-12-114.00	13	1600	123	300 270	1,8
155190401756	ДПО 55-17-114.00	19	2300	121	300 270	1,8

СВЕТИЛЬНИКИ С ЦОКОЛЕМ E27

Код заказа	Наименование	P (W) max	Габариты (H x D, мм)	Вес, кг
55559000003	НПО 55-60-003	1x60	300 270	1,0

Установка

Светильники предназначены для монтажа на подвесах (комплектно светильник поставляется с тросом длиной 2м). Рекомендуемые подвесы 01; 02; 05; 12; 14 (см. стр. 380). Возможна установка на трёхфазный трековый шинный провод с помощью драйвер-адаптера.



Конструкция

Корпус светильника изготовлен из алюминия и окрашен порошковой краской серого (снаружи) и белого (внутри) цвета. Возможна покраска по шкале RAL. Светодиодный драйвер расположен в выносном боксе (возможна покраска по шкале RAL).

Оптическая часть

Возможно применение специальных цветов светодиода для более привлекательной презентации товара (при заказе указывается цвет светодиодного источника).

Цвет	Применяется для подсветки
ART	Картины, скульптуры, фрески, гобелены, мозаики и другие произведения искусства, выставляемые в музеях, галереях.
GOLD	Пшеничная выпечка, белый хлеб, сыры, изделия из красного и желтого золота.
Fresh Meat	Свежее мясо.
WC2 (5000K) WN2 (4000K)	Алкогольная продукция, молочные продукты, промышленные и хозяйственные товары, бытовая химия, одежда и другие группы товаров, свежая рыба.
WW (3000K)	Овощи, фрукты, зелень, кулинария, элитный алкоголь.

Характеристики

Тип источника: 1xE27 или LED (COB)
Базовая цветовая температура источника света 4000 K (нейтральный белый).
Индекс цветопередачи Ra >80 (Ra>90 -под заказ)
Коэффициент пульсации светового потока ≤ 2%
Напряжение AC220-240V
Частота сети 50Hz ± 10%
Ресурс модуля более 100 000 ч. (критерий L70).



Офисно-административное освещение
Торговое освещение



МОРПРОДУКТЫ
SEAFOOD

ВЫБРАТЬ
САМОСВЕТЯЩЕЕСЯ
СВЕЧУ

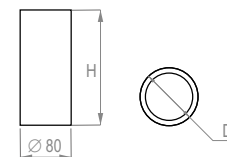

угол светораспределения (30°)

Код заказа	Наименование	P (W)	Φ (lm)	lm/w	cos φ	Габариты (H x D, мм)	Вес, кг
112110401177	ДПО 12-3-111.30	3	250	83	≥ 0,5	350 80	2,5
112110401174	ДПО 12-12-111.30	12	1000	83	≥ 0,5	350 80	2,5
112110401178	ДПО 12-3-111.30	3	250	83	≥ 0,5	400 80	2,8
112110401175	ДПО 12-12-111.30	12	1000	83	≥ 0,5	400 80	2,8
112110401185	ДПО 12-3-111.30	3	250	83	≥ 0,5	500 80	3,0
112110401176	ДПО 12-12-111.30	12	1000	83	≥ 0,5	500 80	3,0

Установка

Светильники предназначены для монтажа на подвесах. Рекомендуемые подвесы 01; 02; 05; 12; 14 (см. стр. 380). Возможна установка на трёхфазный трековый шинопровод с помощью универсального адаптера.

**Конструкция**

Корпус светильника изготовлен из анодированного алюминия и окрашен порошковой краской белого, серого или черного цвета (возможна покраска по шкале RAL).

Оптическая часть

Светильник комплектуется зеркальным отражателем и защитным рассеивателем.

Возможно применение специальных цветов светодиодного источника для более привлекательной презентации товара (при заказе указывается цвет светодиодного источника).

Цвет	Применяется для подсветки
ART	Картины, скульптуры, фрески, гобелены, мозаики и другие произведения искусства, выставляемые в музеях, галереях.
GOLD	Пшеничная выпечка, белый хлеб, сыры, изделия из красного и желтого золота.
Fresh Meat	Свежее мясо.
WC2 (5000K) WN2 (4000K)	Алкогольная продукция, молочные продукты, промышленные и хозяйственные товары, бытовая химия, одежда и другие группы товаров, свежая рыба.
WW (3000K)	Овощи, фрукты, зелень, кулинария, элитный алкоголь.

Характеристики

Тип светодиодов: COB
Базовая цветовая температура источника света 4000 К (нейтральный белый).
Индекс цветопередачи Ra >80 (Ra>90 -под заказ)
Коэффициент пульсации светового потока ≤ 2%
Напряжение AC220-240V
Частота сети 50Hz ± 10%
Ресурс модуля более 100 000 ч. (критерий L70).



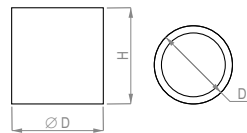
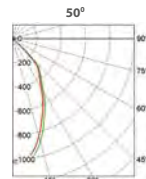

Код заказа	Наименование	P (W)	Ф (lm)	lm/w	cos φ	Габариты (H x D, мм)	Вес, кг
11211540509	ДПО 12-12-111.30	15	1600	107	≥ 0,5	139 200	1,0
11211540511	ДПО 12-17-111.30	21	2300	110	≥ 0,5	139 200	1,0
11211540513	ДПО 12-24-111.30	27	3250	120	≥ 0,95	139 200	1,0
11211540515	ДПО 12-27-111.30	31	3700	119	≥ 0,95	139 200	1,0
11211540517	ДПО 12-30-111.30	34	4000	117	≥ 0,95	139 200	1,0

Установка

Светильники предназначены для монтажа непосредственно на опорную поверхность или на подвесах. Рекомендуются подвесы 02; 12 (см. стр. 380).

Конструкция

Корпус светильника изготовлен из анодированного алюминия и окрашен порошковой краской белого, серого или черного цвета.



Оптическая часть

Зеркальный отражатель изготовлен из анодированного алюминия. Светильник комплектуется защитным стеклом. Возможно применение специальных цветов светодиодного источника для более привлекательной презентации товара (при заказе указывается цвет светодиодного источника).

Цвет	Применяется для подсветки
ART	Картины, скульптуры, фрески, гобелены, мозаики и другие произведения искусства, выставляемые в музеях, галереях.
GOLD	Пшеничная выпечка, белый хлеб, сыры, изделия из красного и желтого золота.
Fresh Meat	Свежее мясо.
WC2 (5000K) WN2 (4000K)	Алкогольная продукция, молочные продукты, промышленные и хозяйственные товары, бытовая химия, одежда и другие группы товаров, свежая рыба.
WW (3000K)	Овощи, фрукты, зелень, кулинария, элитный алкоголь.

Характеристики

Тип светодиодов: COB
Базовая цветовая температура источника света 4000 К (нейтральный белый).
Индекс цветопередачи Ra >80 (Ra>90 -под заказ)
Коэффициент пульсации светового потока ≤ 2%
Напряжение AC220-240V
Частота сети 50Hz ± 10%
Ресурс модуля более 100 000 ч. (критерий L70).





ДПО 12 «SP C» IP40 / IP65

ТУ BY 100130911.015-2011 (ЗАО «БЕЛИНТЕГРА»)

СВЕТИЛЬНИК УНИВЕРСАЛЬНЫЙ СО СТЕПЕНЬЮ ЗАЩИТЫ (IP43)



Офисно-административное освещение
Торговое освещение



ДПО 12 "SP C" IP40

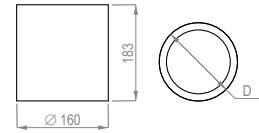
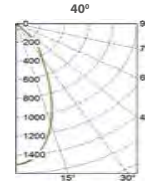

угол светораспределения (40°)

Код заказа	Наименование	P (W)	Ф (lm)	lm/w	Габариты (H x D, мм)		Вес, кг
112115403657	ДПО 12-12-113.30	14	1650	117	183	160	2,0
112115403658	ДПО 12-17-113.30	19	2300	117	183	160	2,0
112115403659	ДПО 12-24-113.30	27	3100	117	183	160	2,0
112115403660	ДПО 12-27-113.30	31	3700	117	183	160	2,0
112115403656	ДПО 12-30-113.30	34	4000	117	183	160	2,0
112115403661	ДПО 12-34-113.30	36	4200	117	183	160	2,0
112115403662	ДПО 12-37-113.30	40	4500	117	183	160	2,0

ДПО 12 "SP C" IP65

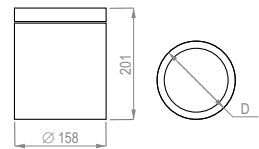
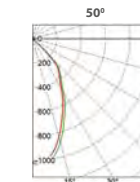

угол светораспределения (50°)

Код заказа	Наименование	P (W)	Ф (lm)	lm/w	Габариты (H x D, мм)		Вес, кг
112115403696	ДПО 12-12-116.30	14	1650	118	201	158	2,0
112115403699	ДПО 12-17-116.30	20	2300	115	201	158	2,0
112115403697	ДПО 12-24-116.30	27	3100	115	201	158	2,0
11211540525	ДПО 12-27-116.30	31	3700	119	201	158	2,0
11211540527	ДПО 12-30-116.30	34	4000	117	201	158	2,0
112115403701	ДПО 12-34-116.30	36	4200	117	201	158	2,0
112115403703	ДПО 12-37-116.30	40	4500	117	201	158	2,0

Установка

Светильники предназначены для монтажа непосредственно на опорную поверхность или на подвесах. Рекомендуемые подвесы 02; 12; 14 (см. стр. 380).

Конструкция

Корпус светильника изготовлен из анодированного алюминия и окрашен порошковой краской белого, серого или черного цвета.

Оптическая часть

Зеркальный отражатель изготовлен из анодированного алюминия. Светильник комплектуется защитным стеклом. Возможно применение специальных цветов светодиодного источника для более привлекательной презентации товара (при заказе указывается цвет светодиодного источника).

Цвет	Применяется для подсветки
ART	Картины, скульптуры, фрески, гобелены, мозаики и другие произведения искусства, выставляемые в музеях, галереях.
GOLD	Пшеничная выпечка, белый хлеб, сыры, изделия из красного и желтого золота.
Fresh Meat	Свежее мясо.
WC2 (5000K) WN2 (4000K)	Алкольная продукция, молочные продукты, промышленные и хозяйственные товары, бытовая химия, одежда и другие группы товаров, свежая рыба.
WW (3000K)	Овощи, фрукты, зелень, кулинария, элитный алкоголь.

Характеристики

Тип светодиодов: COB
Базовая цветовая температура источника света 4000 К (нейтральный белый).
Индекс цветопередачи Ra >80 (Ra>90 -под заказ)
Коэффициент пульсации светового потока ≤ 2%
Напряжение AC220-240V
Частота сети 50Hz ± 10%
Ресурс модуля более 100 000 ч. (критерий L70).





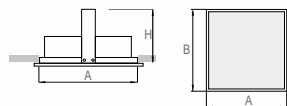
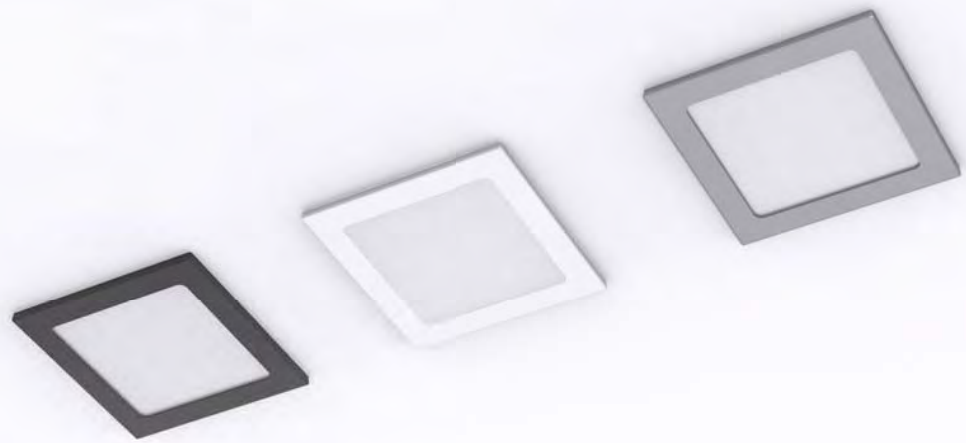

Установка

Встраивается в стены или потолки из гипсокартона с помощью кронштейнов, идущих в комплекте со светильником.

Конструкция

Корпус изготовлен из листовой стали и окрашен в белый цвет с применением технологии порошковой окраски. Под заказ возможна покраска в любой цвет по таблице RAL.

Оптическая часть

Варианты исполнения:
■ 05 - гладкий опаловый рассеиватель из поликарбоната.

Характеристики

Тип светодиодов: SMD
Базовая цветовая температура источника света 4000 К (нейтральный белый). Под заказ доступны цвета 3000 К и 5000 К
Индекс цветопередачи Ra >80 (Ra>90 -под заказ)
Коэффициент пульсации светового потока ≤ 2%
Напряжение AC220-240V
Частота сети 50Hz ± 10%
Ресурс модуля более 100 000 ч. (критерий L70).
Время падения светового потока до 10% - более 50 000 ч. (критерий L90).

ДВО 55 «SV 225»

Код заказа	Наименование	P (W)	Φ (lm)	lm/w	cos φ	Габариты (А x B x H, мм)			Установочный размер (А1xВ1, мм)	Вес, кг
15521140086	ДВО 55-6-134.05	8	650	81	≥ 0,5	225	225	110	210 210	2,2
15521140081	ДВО 55-12-134.05	15	1300	87	≥ 0,5	225	225	110	210 210	2,2
15521140082	ДВО 55-18-134.05	21	1900	90	≥ 0,5	225	225	110	210 210	2,2

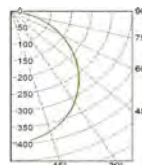

ДВО 55 «SV 270»

Код заказа	Наименование	P (W)	Φ (lm)	lm/w	cos φ	Габариты (А x B x H, мм)			Установочный размер (А1xВ1, мм)	Вес, кг
15521140087	ДВО 55-12-134.05	15	1450	97	≥ 0,5	270	270	110	255 255	3,0
15521140089	ДВО 55-18-134.05	21	2100	100	≥ 0,5	270	270	110	255 255	3,0
15521140090	ДВО 55-24-134.05	27	2800	104	≥ 0,95	270	270	110	255 255	3,0

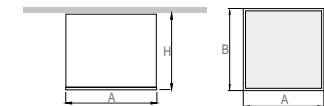
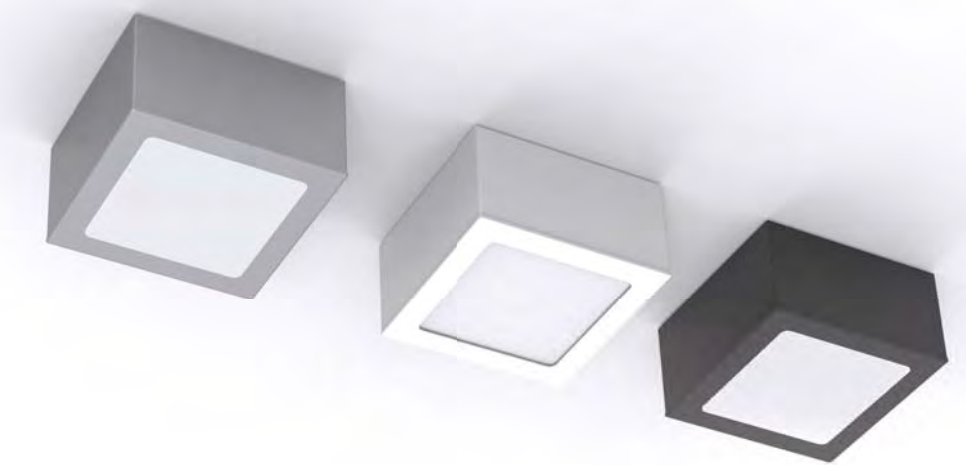
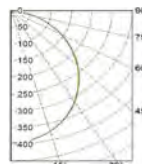

Установка

Светильники предназначены для монтажа непосредственно на опорную поверхность.

Конструкция

Корпус изготовлен из листовой стали и окрашен в белый цвет с применением технологии порошковой окраски. Под заказ возможна покраска в любой цвет по таблице RAL.

Оптическая часть

Варианты исполнения:
■ 05 - гладкий опаловый рассеиватель из поликарбоната.

Характеристики

Тип светодиодов: SMD
Базовая цветовая температура источника света 4000 К (нейтральный белый). Под заказ доступны цвета 3000 К и 5000 К
Индекс цветопередачи Ra >80 (Ra>90 -под заказ)
Коэффициент пульсации светового потока ≤ 2%
Напряжение AC220-240V
Частота сети 50Hz ± 10%
Ресурс модуля более 100 000 ч. (критерий L70).
Время падения светового потока до 10% - более 50 000 ч. (критерий L90).

ДПО 55 «SP 225»

Код заказа	Наименование	P (W)	Φ (lm)	lm/w	cos φ	Габариты (А x B x H, мм)			Вес, кг
15511140484	ДПО 55-6-134.05	8	650	81	≥ 0,5	225	225	220	3,5
15511140478	ДПО 55-12-134.05	15	1300	87	≥ 0,5	225	225	220	3,5
15511140481	ДПО 55-18-134.05	21	1900	90	≥ 0,5	225	225	220	3,5

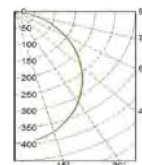

ДПО 55 «SP 270»

Код заказа	Наименование	P (W)	Φ (lm)	lm/w	cos φ	Габариты (А x B x H, мм)			Вес, кг
15511140480	ДПО 55-12-134.05	15	1450	97	≥ 0,5	270	270	250	4,5
15511140482	ДПО 55-18-134.05	21	2100	100	≥ 0,5	270	270	250	4,5
15511140483	ДПО 55-24-134.05	27	2800	104	≥ 0,95	270	270	250	4,5

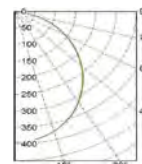

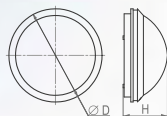

Установка

Крепление непосредственно на горизонтальную или вертикальную поверхность.

Конструкция

Корпус светильника изготовлен из ударопрочного пластика белого цвета.

Оптическая часть

Защитный плафон является рассеивателем светильника, выполнен из матового поликарбоната и крепится к корпусу светильника скрытыми винтами, которые обеспечивают простоту и удобство при монтаже и обслуживании.

Характеристики

Тип светодиодов: SMD
 Базовая цветовая температура источника света 4000 К (нейтральный белый). Под заказ доступны цвета 3000 К и 5000 К
 Индекс цветопередачи Ra >80 (Ra>90 -под заказ)
 Коэффициент пульсации светового потока ≤ 2%
 Напряжение AC220-240V
 Частота сети 50Hz ± 10%
 Ресурс модуля более 100 000 ч. (критерий L70).
 Время падения светового потока до 10% - более 50 000 ч. (критерий L90).

Светильник может комплектоваться фотоакустическим датчиком или датчиком движения.

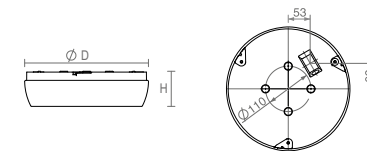
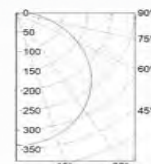

Установка

Крепление непосредственно на горизонтальную или вертикальную поверхность.

Конструкция

Корпус светильника изготовлен из УФ стабилизированного, ударопрочного поликарбоната (PC). Монтажная база светильника, на которой крепится электрическая часть, изготовлена из листовой стали и окрашена в белый цвет с применением технологии порошковой окраски, что обеспечивает необходимую долговечность. Вращающиеся защелки выполнены из полиамида с добавлением 10% стекловолокна. Между корпусом и рассеивателем для обеспечения степени защиты нанесено уплотнение из вспененного полиуретана (PUR).

Оптическая часть

Защитный плафон является рассеивателем светильника, выполнен из матового поликарбоната и крепится к корпусу светильника поворотными защелками, что обеспечивает простоту и удобство при монтаже и обслуживании.

Характеристики

Тип светодиодов: SMD
 Базовая цветовая температура источника света 4000 К (нейтральный белый). Под заказ доступны цвета 3000 К и 5000 К
 Индекс цветопередачи Ra >80 (Ra>90 -под заказ)
 Коэффициент пульсации светового потока ≤ 2%
 Напряжение AC220-240V
 Частота сети 50Hz ± 10%
 Ресурс модуля более 100 000 ч. (критерий L70).
 Время падения светового потока до 10% - более 50 000 ч. (критерий L90).

Светильник может комплектоваться фотоакустическим датчиком или датчиком движения.

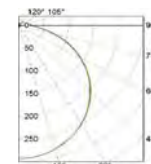

Код заказа	Наименование	P (W)	Φ (lm)	lm/w	Габариты (H x D, мм)	Вес, кг
12211140027	ДПП 22-6-111.5	8	800	100	85 300	1,3
12211140022	ДПП 22-12-111.5	14	1550	111	85 300	1,3
12211140025	ДПП 22-18-111.5	21	2350	112	85 300	1,3
12211140041	ДПП 22-24-111.5	27	3150	117	85 300	1,4



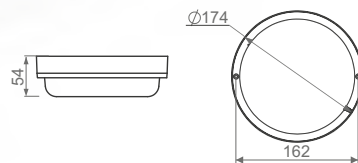

Характеристики

Тип светодиодов: SMD
 Базовая цветовая температура источника света 4000 К (нейтральный белый). Под заказ доступны цвета 3000 К и 5000 К
 Индекс цветопередачи Ra >80 (Ra>90 -под заказ)
 Коэффициент пульсации светового потока ≤ 2%
 Напряжение AC220-240V
 Частота сети 50Hz ± 10%
 Ресурс модуля более 100 000 ч. (критерий L70).
 Время падения светового потока до 10% - более 50 000 ч. (критерий L90).

Установка

Крепление непосредственно на горизонтальную или вертикальную поверхность.

Конструкция

Корпус и рассеиватель светильника выполнены из поликарбоната, устойчивого к воздействию УФ-излучения. Неразборный. При монтаже и подключении не требуется вскрывать светильник.

Оптическая часть

Обеспечивает высокую степень ударпрочности.

Код заказа	Наименование	P (W)	Φ (lm)	lm/w	Габариты (H x D, мм)	Вес, кг
12211140219	ДПП 22-10-121.5	12	1350	113	54 174	0,3

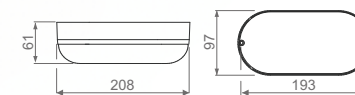
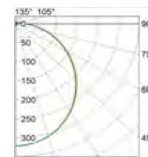

Установка

Крепление непосредственно на горизонтальную или вертикальную поверхность.

Конструкция

Корпус и рассеиватель светильника выполнены из поликарбоната, устойчивого к воздействию УФ-излучения. Неразборный. При монтаже и подключении не требуется вскрывать светильник.

Оптическая часть

Обеспечивает высокую степень ударпрочности.

Характеристики

Тип светодиодов: SMD
 Базовая цветовая температура источника света 4000 К (нейтральный белый). Под заказ доступны цвета 3000 К и 5000 К
 Индекс цветопередачи Ra >80 (Ra>90 -под заказ)
 Коэффициент пульсации светового потока ≤ 2%
 Напряжение AC220-240V
 Частота сети 50Hz ± 10%
 Ресурс модуля более 100 000 ч. (критерий L70).
 Время падения светового потока до 10% - более 50 000 ч. (критерий L90).

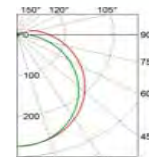

Код заказа	Наименование	P (W)	Φ (lm)	lm/w	Габариты (A x B x H, мм)	Вес, кг
12211140228	ДПП 22-6-121.2	8	900	113	208 97 61	0,2
12211140229	ДПП 22-8-121.2	10	1100	110	208 97 61	0,2



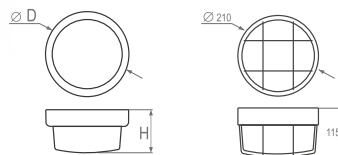

Установка

Крепление непосредственно на горизонтальную или вертикальную поверхность.

Конструкция

Корпус светильника изготовлен из полипропилена (пластик).
 Может комплектоваться решеткой.

Оптическая часть

Защитный плафон является рассеивателем светильника, крепится к корпусу светильника винтовым соединением, которое обеспечивает простоту и удобство при монтаже и обслуживании.

Характеристики

Тип светодиодов: SMD
 Базовая цветовая температура источника света 4000 K (нейтральный белый). Под заказ доступны цвета 3000 K и 5000 K
 Индекс цветопередачи Ra >80 (Ra>90 -под заказ)
 Коэффициент пульсации светового потока ≤ 2%
 Напряжение AC220-240V
 Частота сети 50Hz ± 10%
 Ресурс модуля более 100 000 ч. (критерий L70).
 Время падения светового потока до 10% - более 50 000 ч. (критерий L90).

Светильник может комплектоваться фотоакустическим датчиком или датчиком движения.

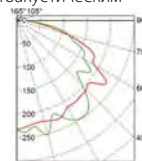

Установка

Крепление непосредственно на горизонтальную или вертикальную поверхность.

Конструкция

Корпус светильника изготовлен из ударопрочного пластика белого цвета.

Оптическая часть

Защитный плафон является рассеивателем светильника, крепится к корпусу светильника винтовым соединением, которое обеспечивает простоту и удобство при монтаже и обслуживании.

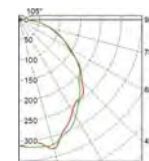

Характеристики

Тип светодиодов: SMD
 Базовая цветовая температура источника света 4000 K (нейтральный белый). Под заказ доступны цвета 3000 K и 5000 K
 Индекс цветопередачи Ra >80 (Ra>90 -под заказ)
 Коэффициент пульсации светового потока ≤ 2%
 Напряжение AC220-240V
 Частота сети 50Hz ± 10%
 Ресурс модуля более 100 000 ч. (критерий L70).
 Время падения светового потока до 10% - более 50 000 ч. (критерий L90).

Светильник может комплектоваться фотоакустическим датчиком или датчиком движения.

Код заказа	Наименование	P (W)	Ф (lm)	lm/w	Габариты (H x D, мм)	Вес, кг
12211540043	ДПП 22-6-115.6	8	900	113	105 210	0,6

Код заказа	Наименование	P (W)	Ф (lm)	lm/w	Габариты (A x B x H, мм)	Вес, кг
12211540051	ДПП 22-6-111.7	8	900	113	100 320	0,9
12211540047	ДПП 22-12-111.7	14	1800	129	100 320	0,9





НОВИНКА

Службно-бытовое освещение
 Специальное освещение



Установка

Крепление непосредственно на горизонтальную или вертикальную поверхность.

Конструкция

Корпус светильника изготовлен из ударопрочного пластика белого цвета.

Оптическая часть

Защитный плафон является рассеивателем светильника, выполнен из поликарбоната и крепится к корпусу светильника скрытыми защелками, которые обеспечивают простоту и удобство при монтаже и обслуживании.

Характеристики

Тип светодиодов: SMD
 Базовая цветовая температура источника света 4000 К (нейтральный белый). Под заказ доступны цвета 3000 К и 5000 К
 Индекс цветопередачи Ra >80 (Ra>90 -под заказ)
 Коэффициент пульсации светового потока ≤ 2%
 Напряжение AC220-240V
 Частота сети 50Hz ± 10%
 Ресурс модуля более 100 000 ч. (критерий L70).
 Время падения светового потока до 10% - более 50 000 ч. (критерий L90).

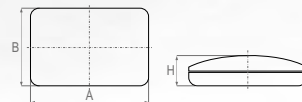

Светильник может комплектоваться следующими типами пиктограмм:



Под заказ возможно изготовление других типов пиктограмм.

Светильник может комплектоваться фотоакустическим датчиком или датчиком движения.

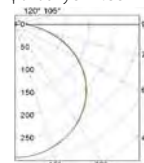

Установка

Светильник оснащен металлическими подвесами для монтажа непосредственно на поверхность потолка, стены или на подвесах.



Конструкция

Корпус изготовлен методом экструзии из ударопрочного поликарбоната, устойчивого к УФ.
 Под заказ светильник комплектуется перепускным клапаном.

Оптическая часть

Рассеиватель является частью корпуса. Изготовлен методом экструзии из ударопрочного поликарбоната устойчивого к УФ, и имеющего неизменный со временем коэффициент светопропускания.

Характеристики

Тип светодиодов: SMD
 Базовая цветовая температура источника света 4000 К.
 Индекс цветопередачи Ra >80
 Температурный режим от -25°C до +50°C
 Коэффициент пульсации светового потока ≤ 2%
 Напряжение AC220-240V
 Частота сети 50Hz ± 10%
 Ресурс модуля более 100 000 ч. (критерий L70).
 Время падения светового потока до 10% - более 50 000 ч. (критерий L90).

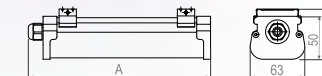
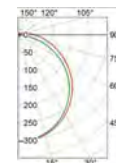

Светильник может комплектоваться следующими типами пиктограмм:



Под заказ возможно изготовление других типов пиктограмм.

Светильник может комплектоваться фотоакустическим датчиком или датчиком движения.

Код заказа	Наименование	P (W)	Ф (lm)	lm/w	Габариты (А x В x Н, мм)	Вес, кг
122117403650	ДПП 22-6-117.24.11	8	800	100	226	0,25
122117403660	ДПП 22-12-117.24.11	14	1560	110	370	0,35





Установка

Крепление осуществляется через корпус светильника. Светильник прилегает вплотную (без зазоров) к опорной поверхности.

Конструкция

Корпус светильника изготовлен из стального листа и окрашены в белый цвет с применением технологии порошковой окраски. Под заказ возможна покраска в любой цвет по таблице RAL.

Антивандальное исполнение предусматривает специальные винты для крепления рассеивателя, демонтаж которых осуществляется только с помощью специнструмента, что предотвращает незаконное проникновение вовнутрь светильника.

Оптическая часть

Рассеиватель выполнен из гладкого матового (опал) поликарбоната. Между корпусом и рассеивателем нанесено уплотнение из полиуретана, обеспечивающее степень защиты светильника.

Под заказ может комплектоваться матовым силикатным терпированным стеклом (пожаробезопасное исполнение).

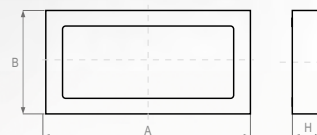

Характеристики

Тип светодиодов: SMD.
 Базовая цветовая температура источника света 4000 К (нейтральный белый). Под заказ доступны цвета 3000 К и 5000 К.
 Индекс цветопередачи Ra >80 (Ra>90 -под заказ)
 Коэффициент пульсации светового потока ≤ 2%
 Напряжение AC220-240V
 Частота сети 50Hz ± 10%
 Ресурс модуля более 100 000 ч. (критерий L70).
 Время падения светового потока до 10% - более 50 000 ч. (критерий L90).

Код заказа	Наименование	P (W)	Φ (lm)	lm/w	Габариты (А x B x H, мм)			Вес, кг
11231140032	ДБО 12-5-115.31	7	550	79	325	175	60	2,4
11231140033	ДБО 12-10-115.31	13	1150	88	325	175	60	2,4
11231140034	ДБО 12-15-115.31	18	1700	94	325	175	60	2,4
11231140035	ДБО 12-21-115.31	23	2300	100	325	175	60	2,4
11231140036	ДБО 12-26-115.31	29	2900	100	325	175	60	2,4
11231140037	ДБО 12-32-115.31	33	3450	105	325	175	60	2,4



Установка

Крепление непосредственно на горизонтальную или вертикальную поверхность.

Конструкция

Корпус светильника изготовлен из стального листа и окрашен в белый цвет с применением технологии порошковой окраски. Под заказ возможна покраска в любой цвет по таблице RAL.

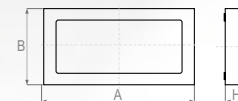

Оптическая часть

Рассеиватель выполнен из специального светотехнического матового гладкого (опал) пластика.

Характеристики

Тип светодиодов: SMD
 Базовая цветовая температура источника света 4000 К (нейтральный белый). Под заказ доступны цвета 3000 К и 5000 К.
 Индекс цветопередачи Ra >80 (Ra>90 -под заказ)
 Коэффициент пульсации светового потока >2%
 Напряжение AC220-240V
 Частота сети 50Hz ± 10%
 Ресурс модуля более 100 000 ч. (критерий L70).
 Время падения светового потока до 10% - более 50 000 ч. (критерий L90).
 Блок аварийного питания - 1 или 3 часа.

Код заказа	Наименование	P (W)	Φ (lm)	lm/w	Габариты (А x B x H, мм)			Вес, кг
11231140011	ДБО 12-6-113.31	8	600	75	290	180	40	0,8
11231140009	ДБО 12-12-113.31	14	1200	85	290	180	40	0,9



Светильник может комплектоваться следующими типами пиктограмм:



Под заказ возможно изготовление других типов пиктограмм.

Светильник может комплектоваться фотоакустическим датчиком или датчиком движения.



НОВИНКА



Установка

Крепление непосредственно на горизонтальную или вертикальную поверхность.

Конструкция

Корпус светильника изготовлен из УФ стабилизированного, ударопрочного поликарбоната (PC). Монтажная база светильника, на которой крепится электрическая часть, изготовлена из листовой стали и окрашена в белый цвет с применением технологии порошковой окраски, что обеспечивает необходимую долговечность. Вращающиеся защелки выполнены из полиамида с добавлением 10% стекловолокна. Между корпусом и рассеивателем для обеспечения степени защиты нанесено уплотнение из вспененного полиуретана (PUR).

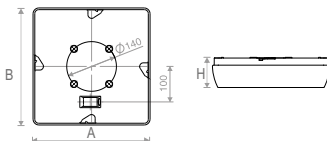

Оптическая часть

Защитный плафон является рассеивателем светильника, выполнен из матового поликарбоната и крепится к корпусу светильника поворотными защелками, что обеспечивает простоту и удобство при монтаже и обслуживании.

Характеристики

Тип светодиодов: SMD
Базовая цветовая температура источника света 4000 К (нейтральный белый). Под заказ доступны цвета 3000 К и 5000 К
Индекс цветопередачи Ra >80 (Ra>90 - под заказ)
Коэффициент пульсации светового потока ≤ 2%
Напряжение AC220-240V
Частота сети 50Hz ± 10%
Ресурс модуля более 100 000 ч. (критерий L70).
Время падения светового потока до 10% - более 50 000 ч. (критерий L90).
Блок аварийного питания - 1 или 3 часа.

Светильник может комплектоваться следующими типами пиктограмм:



Под заказ возможно изготовление других типов пиктограмм.

Светильник может комплектоваться фотоакустическим датчиком или датчиком движения

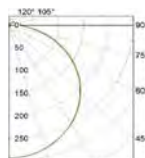

Код заказа	Наименование	P (W)	Φ (lm)	lm/w	Габариты (А x B x H, мм)			Вес, кг
12211140091	ДПП 22-16-111.4	18	1950	108	330	330	85	1,5
12211140137	ДПП 22-23-111.4	28	2650	95	330	330	85	1,5
12211140094	ДПП 22-30-111.4	38	3450	91	330	330	85	1,5

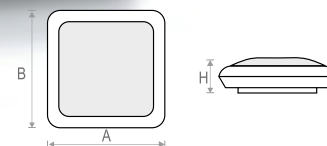

Установка

Крепление непосредственно на горизонтальную или вертикальную поверхность.

Конструкция

Корпус светильника изготовлен из ударопрочного поликарбоната белого цвета.

Оптическая часть

Защитный плафон является рассеивателем светильника, выполнен из поликарбоната и крепится к корпусу светильника скрытыми защелками, которые обеспечивают простоту, удобство при монтаже и обслуживании.

Характеристики

Тип светодиодов: SMD
Базовая цветовая температура источника света 4000 К (нейтральный белый). Под заказ доступны цвета 3000 К и 5000 К
Индекс цветопередачи Ra >80 (Ra>90 - под заказ)
Коэффициент пульсации светового потока ≤ 2%
Напряжение AC220-240V
Частота сети 50Hz ± 10%
Ресурс модуля более 100 000 ч. (критерий L70).
Время падения светового потока до 10% - более 50 000 ч. (критерий L90).
Светильник может комплектоваться фотоакустическим датчиком или датчиком движения.

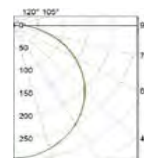

Код заказа	Наименование	P (W)	Φ (lm)	lm/w	Габариты (А x B x H, мм)			Вес, кг
12211140486	ДПП 22-6-111.4	8	850	106	290	290	100	1,3
12211140487	ДПП 22-12-111.4	15	1550	103	290	290	100	1,3
12211140488	ДПП 22-18-111.4	21	2350	112	290	290	100	1,3





Установка

Крепление непосредственно на горизонтальную или вертикальную поверхность.

Конструкция

Корпус изготовлен из ударопрочного поликарбоната белого цвета.

Оптическая часть

Рассеиватель изготовлен из светотехнического матового поликарбоната с высокой степенью ударопрочности.

Характеристики

Тип светодиодов: SMD
 Базовая цветовая температура источника света 4000 К (нейтральный белый). Под заказ доступны цвета 3000 К и 5000 К
 Индекс цветопередачи Ra >80
 Коэффициент пульсации светового потока >2%
 Напряжение AC220-240V
 Частота сети 50Hz ± 10%
 Ресурс модуля более 100 000 ч. (критерий L70).
 Время падения светового потока до 10% - более 50 000 ч. (критерий L90).
 Блок аварийного питания - 1 или 3 часа.

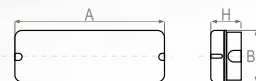

Светильник может комплектоваться следующими типами пиктограмм:



Под заказ возможно изготовление других типов пиктограмм.

Светильник может комплектоваться фотоакустическим датчиком или датчиком движения.

Код заказа	Наименование	P (W)	Ф (lm)	lm/w	Габариты (А x B x H, мм)			Вес, кг
12231140186	ДБО 22-6-116.32	8	750	94	355	120	75	0,8
12231140187	ДБО 22-11-116.32	14	1550	111	355	120	75	0,8
12231140188	ДБО 22-16-116.32	19	2100	111	355	120	75	0,8



Установка

Крепление непосредственно на горизонтальную или вертикальную поверхность.

Конструкция

Корпус изготовлен из ударопрочного поликарбоната белого цвета.

Оптическая часть

Рассеиватель изготовлен из светотехнического матового поликарбоната с высокой степенью ударопрочности.

Характеристики

Тип светодиодов: SMD
 Базовая цветовая температура источника света 4000 К (нейтральный белый). Под заказ доступны цвета 3000 К и 5000 К
 Индекс цветопередачи Ra >80
 Коэффициент пульсации светового потока ≤ 2%
 Напряжение AC220-240V
 Частота сети 50Hz ± 10%
 Ресурс модуля более 100 000 ч. (критерий L70).
 Время падения светового потока до 10% - более 50 000 ч. (критерий L90).
 Блок аварийного питания - 1 или 3 часа.

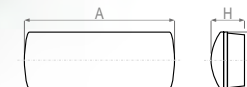

Светильник может комплектоваться следующими типами пиктограмм:



Под заказ возможно изготовление других типов пиктограмм.

Светильник может комплектоваться фотоакустическим датчиком или датчиком движения.

Код заказа	Наименование	P (W)	Ф (lm)	lm/w	Габариты (А x B x H, мм)			Вес, кг
12231140067	ДБО 22-4-116.32	7	700	100	356	136	79	1,0
12231140030	ДБО 22-6-116.32	8	800	100	356	136	79	1,0
12231140043	ДБО 22-9-116.32	10	1050	105	356	136	79	1,0
12231140015	ДБО 22-10-116.32	12	1400	117	356	136	79	1,0
12231140021	ДБО 22-13-116.32	14	1550	111	356	136	79	1,0



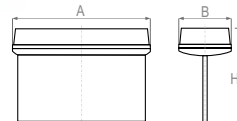

Установка

Крепление непосредственно на горизонтальную или вертикальную поверхность.

Конструкция

Корпус изготовлен из ударопрочного поликарбоната белого цвета.

Оптическая часть

Рассеиватель изготовлен из светотехнического матового поликарбоната с высокой степенью ударопрочности.

Характеристики

Тип светодиодов: SMD
Базовая цветовая температура источника света 4000 К (нейтральный белый). Под заказ доступны цвета 3000 К и 5000 К
Индекс цветопередачи Ra >80
Коэффициент пульсации светового потока >2%
Напряжение AC220-240V
Частота сети 50Hz ± 10%
Ресурс модуля более 100 000 ч. (критерий L70).
Время падения светового потока до 10% - более 50 000 ч. (критерий L90).
Блок аварийного питания - 1 или 3 часа.

Светильник может комплектоваться следующими типами пиктограмм:



Под заказ возможно изготовление других типов пиктограмм.

Код заказа	Наименование	P (W)	Ф (lm)	lm/w	Габариты (А x B x H, мм)			Вес, кг
12231140002	ДБО 22-4-116.33	6	450	75	356	136	225	1,1

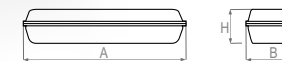

Установка

Крепление непосредственно на горизонтальную или вертикальную поверхность через корпус светильника или с помощью монтажной пластины.

Конструкция

Корпус светильника изготовлен из стального листа и окрашен в белый цвет с применением технологии порошковой окраски.
Антивандальное исполнение предусматривает скрытый винт для крепления рассеивателя со специальным ключом, что предотвращает незаконное проникновение вовнутрь светильника.

Оптическая часть

Рассеиватель изготовлен из светотехнического прозрачного поликарбоната с высокой степенью ударопрочности.

Характеристики

Тип светодиодов: SMD
Базовая цветовая температура источника света 4000 К (нейтральный белый). Под заказ доступны цвета 3000 К и 5000 К
Индекс цветопередачи Ra >80
Коэффициент пульсации светового потока >2%
Напряжение AC220-240V
Частота сети 50Hz ± 10%
Ресурс модуля более 100 000 ч. (критерий L70).
Время падения светового потока до 10% - более 50 000 ч. (критерий L90).

Светильник может комплектоваться следующими типами пиктограмм:



Под заказ возможно изготовление других типов пиктограмм.

Светильник может комплектоваться фотоакустическим датчиком или датчиком движения.

Код заказа	Наименование	P (W)	Ф (lm)	lm/w	Габариты (А x B x H, мм)			Вес, кг	Степень защиты
11231540014	ДБО 12-6-113.09	8	850	106	330	80	40	0,6	IP40
11231540022	ДБО 12-6-115.09	8	850	106	330	80	40	0,6	IP54



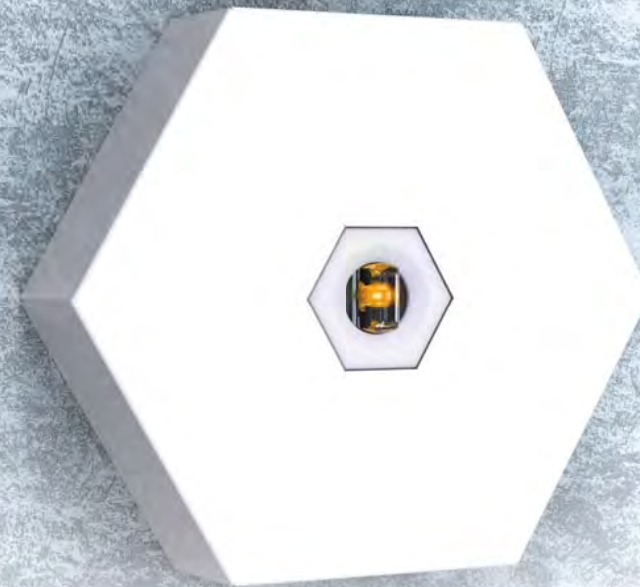

Установка

Устанавливается в потолки или стены из гипсокартона.

Конструкция

Корпус изготовлен из листовой стали и окрашен в белый цвет с применением технологии порошковой окраски. Под заказ возможна покраска в любой цвет по таблице RAL. Светильник снабжен модулем аварийного питания. Время работы светильника в аварийном режиме не менее 1 час.

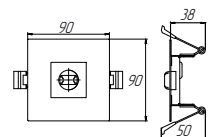

Оптическая часть

Линза изготовлена из высококачественного оптического пластика со специальным видом светораспределения.

Характеристики

Тип светодиодов: SMD.
Индекс цветопередачи Ra >80 (Ra>90 -под заказ)
Коэффициент пульсации светового потока ≤ 2%
Напряжение AC220-240V
Частота сети 50Hz ± 10%
Ресурс модуля более 100 000 ч. (критерий L70).
Блок аварийного питания - 1 час.

КСС "AREA" - специальная для освещения по площади

Код заказа	Наименование	P (W)	Φ (lm)	lm/w	Габариты (А x В x Н, мм)	Установочный размер (А1xВ1, мм)	Вес, кг
12221040006	ДВО 22-3-123.38	3	285	95	90 90 50	80 80	0,3

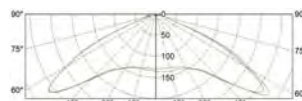

КСС "CORR" - специальная для коридоров

Код заказа	Наименование	P (W)	Φ (lm)	lm/w	Габариты (А x В x Н, мм)	Установочный размер (А1xВ1, мм)	Вес, кг
12221040005	ДВО 22-3-123.38	3	285	95	90 90 50	80 80	0,3

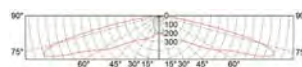

Установка

Устанавливается на опорную поверхность.

Конструкция

Корпус изготовлен из листовой стали и окрашен в белый цвет с применением технологии порошковой окраски. Под заказ возможна покраска в любой цвет по таблице RAL. Светильник снабжен модулем аварийного питания. Время работы светильника в аварийном режиме не менее 1 час.

Оптическая часть

Линза изготовлена из высококачественного оптического пластика со специальным видом светораспределения.

Характеристики

Тип светодиодов: SMD.
Индекс цветопередачи Ra >80 (Ra>90 -под заказ)
Коэффициент пульсации светового потока ≤ 2%
Напряжение AC220-240V
Частота сети 50Hz ± 10%
Ресурс модуля более 100 000 ч. (критерий L70).
Блок аварийного питания - 1 час.

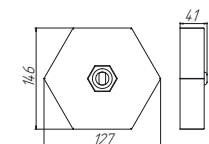

КСС "AREA" - специальная для освещения по площади

Код заказа	Наименование	P (W)	Φ (lm)	lm/w	Габариты (А x В x Н, мм)	Вес, кг
122110401053	ДПО 22-3-123.38	3	285	95	146 127 41	0,4

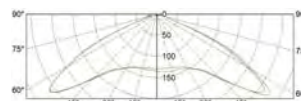

КСС "CORR" - специальная для коридоров

Код заказа	Наименование	P (W)	Φ (lm)	lm/w	Габариты (А x В x Н, мм)	Вес, кг
122110401052	ДПО 22-3-123.38	3	285	95	146 127 41	0,4

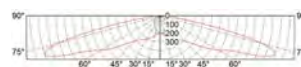



Установка

Светильник устанавливается на опорную поверхность.

Конструкция

Корпус светильника изготовлен из стального листа и окрашен в черный цвет с применением технологии порошковой окраски. Под заказ возможна покраска в любой цвет по таблице RAL.

Оптическая часть

Опаловый рассеиватель изготовлен из светотехнического поликарбоната. Конструктивное исполнение светильника позволяет направлять световой поток в диаметрально противоположные стороны.

Характеристики

Тип светодиодов: SMD
 Базовая цветовая температура источника света 4000 К (нейтральный белый).
 Индекс цветопередачи Ra >80
 Коэффициент пульсации светового потока >2%
 Напряжение AC220-240V
 Частота сети 50Hz ± 10%
 Ресурс модуля более 100 000 ч. (критерий L70).
 Время падения светового потока до 10% - более 50 000 ч. (критерий L90).

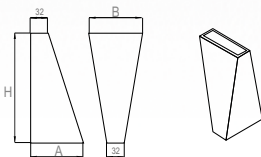

Код заказа	Наименование	P (W)	Φ (lm)	lm/w	Габариты (А x B x H, мм)	Вес, кг
11233140007	ДБО 12-6-111.20	10	500	50	96 96 200	0,4



Установка

Светильник крепится на опорную поверхность с помощью неподвижного кронштейна.

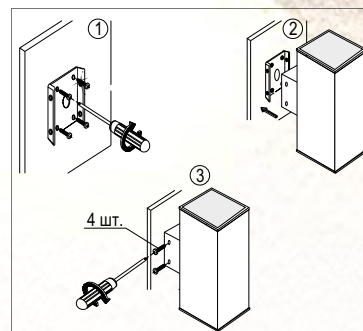

Оптическая часть

Светильники комплектуются различными видами вторичной оптики, обеспечивающей светораспределение в углах от 11° до 120°, в том числе асимметричное распределение.

Характеристики

Тип светодиодов: SMD
 Базовая цветовая температура источника света 4000 К (нейтральный белый). Под заказ доступны цвета 5000 К
 Индекс цветопередачи Ra >70
 Температурный режим от -40°С до +50°С
 Коэффициент пульсации светового потока >2%
 Частота сети 50Hz ± 10%
 Ресурс модуля более 100 000 ч. (критерий L70).
 Время падения светового потока до 10% - более 50 000 ч. (критерий L90).

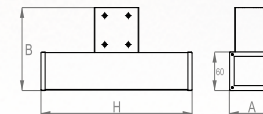

Конструкция

Корпус светильника выполнен из экструдированного алюминиевого профиля.

Код заказа	Наименование	P (W)	Φ (lm)	lm/w	Угол светораспределения, град.	Габариты (А x B x H, мм)	Вес, кг
17244540120	ДДУ 72-8-212.0	10	1000	100	60	77 130 255	1,6
17244540135	ДДУ 72-8-212.0	10	1000	100	25	77 130 255	1,6



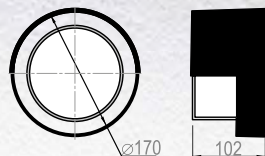

Установка

Светильник устанавливается на опорную поверхность.

Конструкция

Корпус светильника изготовлен из пластика черного цвета.

Оптическая часть

Опаловый рассеиватель изготовлен из светотехнического поликарбоната.

Характеристики

Тип светодиодов: SMD
 Базовая цветовая температура источника света 4000 К (нейтральный белый).
 Индекс цветопередачи Ra >80
 Коэффициент пульсации светового потока >2%
 Напряжение AC220-240V
 Частота сети 50Hz ± 10%
 Ресурс модуля более 100 000 ч. (критерий L70).
 Время падения светового потока до 10% - более 50 000 ч. (критерий L90).

Код заказа	Наименование	P (W)	Φ (lm)	lm/w	Габариты (D x H, мм)		Вес, кг
12233140121	ДБО 22-6-116.32	8	500	63	102	170	0,8
12233140123	ДБО 22-10-116.32	12	900	75	102	170	0,8

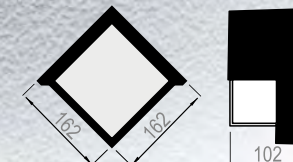

Установка

Светильник устанавливается на опорную поверхность.

Конструкция

Корпус светильника изготовлен из пластика черного цвета.

Оптическая часть

Опаловый рассеиватель изготовлен из светотехнического поликарбоната.

Характеристики

Тип светодиодов: SMD
 Базовая цветовая температура источника света 4000 К (нейтральный белый).
 Индекс цветопередачи Ra >80
 Коэффициент пульсации светового потока >2%
 Напряжение AC220-240V
 Частота сети 50Hz ± 10%
 Ресурс модуля более 100 000 ч. (критерий L70).
 Время падения светового потока до 10% - более 50 000 ч. (критерий L90).

Код заказа	Наименование	P (W)	Φ (lm)	lm/w	Габариты (A x B x H, мм)			Вес, кг
12233140118	ДБО 22-6-116.32	8	500	63	162	162	102	0,8
12233140120	ДБО 22-10-116.32	12	900	75	162	162	102	0,8





Установка

Светильник крепится при помощи поворотного кронштейна на опорную поверхность (потолок или стену). При помощи специальных кронштейнов можно крепить светильник на цепь или сквозные канаты.

Поворотные кронштейны позволяют фиксировать светильник в положении, обеспечивающем наиболее комфортное освещение.

Конструкция

Корпус светильника выполнен из экструдированного алюминиевого профиля, боковые стороны закрыты торцевыми крышками с уплотнением.

Подвод сетевого кабеля может осуществляться к выносному герметичному (IP68) разъему (заказывается отдельно).



герметичный разъем IP68
(см. стр. 378)



Оптическая часть

Рассеиватель выполнен из оптического поликарбоната. По периметру рассеивателя установлен уплотнитель. Уплотнение имеет высокую термическую (от -50°C до +120°C) и атмосферостойкость.

Характеристики

Тип светодиодов: SMD

Базовая цветовая температура источника света 5000 К.

Под заказ доступны цвета 4000 К

Индекс цветопередачи Ra >80

Температурный режим от -40°C до +50°C

Коэффициент пульсации светового потока ≤ 2%

Напряжение AC220-240V

Частота сети 50Hz ± 10%

Ресурс модуля более 100 000 ч. (критерий L70).

Время падения светового потока до 10% - более 50 000 ч.

(критерий L90).

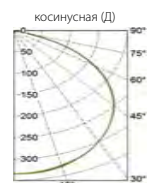

Код заказа	Наименование	P (W)	Φ (lm)	lm/w	Габариты (А x B x H, мм)			Вес, кг
17244550107	ДДУ 72-25-211.1	28	3400	121	220	106	56	1,5
17244550105	ДДУ 72-50-211.1	55	6800	124	400	106	56	2,3
17244550106	ДДУ 72-75-211.1	82	10200	124	520	106	56	2,8
17244550108	ДДУ 72-100-211.1	105	13600	130	670	106	56	3,6
17244550109	ДДУ 72-125-211.1	133	17000	128	825	106	56	4,5
17244550110	ДДУ 72-150-211.1	160	20400	128	975	106	56	5,3



Угол поворота прожектора - 180°



Угол поворота прожектора – 180°

Установка

Светильник крепится при помощи поворотного кронштейна на опорную поверхность (потолку или стену). При помощи специальных кронштейнов можно крепить светильник на цепь или сквозные канаты. Поворотные кронштейны позволяют фиксировать светильник в положении, обеспечивающем наиболее комфортное освещение.

Конструкция

Корпус светильника выполнен из экструдированного алюминиевого профиля, боковые стороны закрыты торцевыми крышками с уплотнением. Подвод сетевого кабеля может осуществляться к выносному герметичному (IP68) разъему (заказывается отдельно).



герметичный разъем IP68 (см. стр. 378)

Оптическая часть

Рассеиватель выполнен из оптического поликарбоната или PMMA.

По периметру рассеивателя установлен уплотнитель. Уплотнение имеет высокую термическую (от -50°C до +120°C) и атмосферостойкость.

Характеристики

Тип светодиодов: SMD
 Базовая цветовая температура источника света 5000 К.
 Под заказ доступны цвета 4000 К
 Индекс цветопередачи Ra >80
 Температурный режим от -40°C до +50°C
 Коэффициент пульсации светового потока ≤ 2%
 Напряжение AC220-240V
 Частота сети 50Hz ± 10%
 Ресурс модуля более 100 000 ч. (критерий L70).
 Время падения светового потока до 10% - более 50 000 ч. (критерий L90).

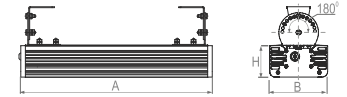
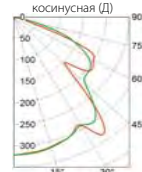

Код заказа	Наименование	P (W)	Φ (lm)	lm/w	Габариты (А x B x H, мм)		Вес, кг	
17244550057	ДДУ 72-25-211.1	28	3650	130	250	124	67	1,6
17244550061	ДДУ 72-50-211.1	55	7300	133	410	124	67	2,7
17244550267	ДДУ 72-54-211.1	57	5500	96	340	124	67	2,7
17244550170	ДДУ 72-74-211.1	77	9350	121	410	124	67	2,7
17244550103	ДДУ 72-75-211.1	82	11000	134	570	124	67	3,7
17244550053	ДДУ 72-100-211.1	109	14700	135	745	124	67	4,8
17244550054	ДДУ 72-125-211.1	133	18000	135	920	124	67	5,9
17244550126	ДДУ 72-148-211.1	154	18700	121	745	124	67	4,8
17244550055	ДДУ 72-150-211.1	164	22000	134	1120	124	67	7,0

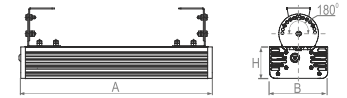
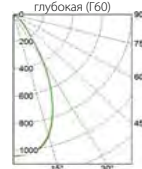

Код заказа	Наименование	P (W)	Φ (lm)	lm/w	Габариты (А x B x H, мм)		Вес, кг	
17244550056	ДДУ 72-25-211.1	28	3650	130	250	124	67	1,6
17244550059	ДДУ 72-50-211.1	55	7300	133	410	124	67	2,7
17244550329	ДДУ 72-54-211.1	57	5500	96	340	124	67	2,7
17244550167	ДДУ 72-74-211.1	77	9350	121	410	124	67	2,7
17244550132	ДДУ 72-75-211.1	82	11000	134	570	124	67	3,7
17244550052	ДДУ 72-100-211.1	109	14700	135	745	124	67	4,8
17244550133	ДДУ 72-125-211.1	133	18000	135	920	124	67	5,9
17244550311	ДДУ 72-148-211.1	154	18700	121	745	124	67	4,8
17244550134	ДДУ 72-150-211.1	164	22000	134	1120	124	67	7,0

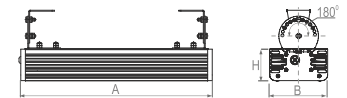
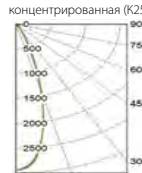

Код заказа	Наименование	P (W)	Φ (lm)	lm/w	Габариты (А x B x H, мм)		Вес, кг	
17244550140	ДДУ 72-25-211.1	28	3650	130	250	124	67	1,6
17244550141	ДДУ 72-50-211.1	55	7300	133	410	124	67	2,7
17244550450	ДДУ 72-54-211.1	57	5500	96	340	124	67	2,7
17244550451	ДДУ 72-74-211.1	77	9350	121	410	124	67	2,7
17244550142	ДДУ 72-75-211.1	82	11000	134	570	124	67	3,7
17244550143	ДДУ 72-100-211.1	109	14700	135	745	124	67	4,8
17244550144	ДДУ 72-125-211.1	133	18000	135	920	124	67	5,9
17244550452	ДДУ 72-148-211.1	154	18700	121	745	124	67	4,8
17244550145	ДДУ 72-150-211.1	164	22000	134	1120	124	67	7,0



Угол поворота прожектора – 180°

Установка

Светильник крепится при помощи поворотного кронштейна на опорную поверхность (потолок или стену). При помощи специальных кронштейнов можно крепить светильник на цепь или сквозные канаты. Поворотные кронштейны позволяют фиксировать светильник в положении, обеспечивающем наиболее комфортное освещение.

Конструкция

Корпус светильника выполнен из экструдированного алюминиевого профиля, боковые стороны закрыты торцевыми крышками с уплотнением. Подвод сетевого кабеля может осуществляться к выносному герметичному (IP68) разьему (заказывается отдельно).



герметичный разъем IP68 (см. стр. 378)

Оптическая часть

Рассеиватель выполнен из оптического поликарбоната или PMMA. По периметру рассеивателя установлен уплотнитель. Уплотнение имеет высокую термическую (от -50°C до +120°C) и атмосферостойкость.

Характеристики

Тип светодиодов: SMD
Базовая цветовая температура источника света 5000 K.
Под заказ доступны цвета 4000 K
Индекс цветопередачи Ra >80
Температурный режим от -40°C до +50°C
Кoeffициент пульсации светового потока ≤ 2%
Напряжение AC220-240V
Частота сети 50Hz ± 10%
Ресурс модуля более 100 000 ч. (критерий L70).
Время падения светового потока до 10% - более 50 000 ч. (критерий L90).

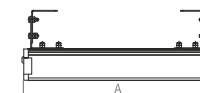
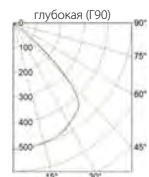
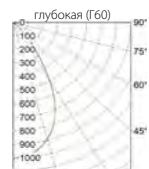

Код заказа	Наименование	P (W)	Φ (lm)	lm/w	Габариты (А x B x H, мм)			Вес, кг
17244550623	ДДУ 72-22-213.1	27	4000	148	285	128	72	2,0
17244550624	ДДУ 72-31-213.1	37	5450	147	285	128	72	2,0
17244550625	ДДУ 72-44-213.1	50	7850	157	540	128	72	3,5
17244550626	ДДУ 72-62-213.1	70	10750	154	540	128	72	3,5
17244550627	ДДУ 72-66-213.1	73	11750	161	795	128	72	4,5
17244550628	ДДУ 72-93-213.1	101	16050	159	795	128	72	4,5
17244550629	ДДУ 72-87-213.1	93	14800	159	1050	128	72	5,8
17244550630	ДДУ 72-125-213.1	134	20950	156	1050	128	72	5,8

Код заказа	Наименование	P (W)	Φ (lm)	lm/w	Габариты (А x B x H, мм)			Вес, кг
17244550615	ДДУ 72-22-213.1	27	4100	152	285	128	72	2,0
17244550616	ДДУ 72-31-213.1	37	5550	150	285	128	72	2,0
17244550617	ДДУ 72-44-213.1	50	8050	161	540	128	72	3,5
17244550618	ДДУ 72-62-213.1	70	11050	158	540	128	72	3,5
17244550619	ДДУ 72-66-213.1	73	12050	165	795	128	72	4,5
17244550620	ДДУ 72-93-213.1	101	16500	163	795	128	72	4,5
17244550621	ДДУ 72-87-213.1	93	15000	161	1050	128	72	5,8
17244550622	ДДУ 72-125-213.1	134	21550	161	1050	128	72	5,8

По запросу возможно изготовление модульных светильников, состоящих из нескольких линейных, с креплением на общем поворотном кронштейне:

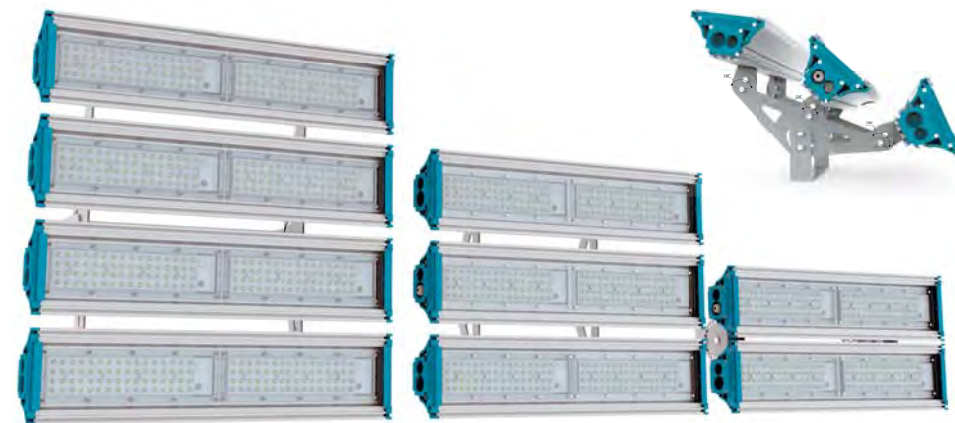



Угол поворота прожектора – 180°

Угол поворота прожектора – 90°

Установка

Светильник крепится при помощи поворотного кронштейна на опорную поверхность (потолку или стену). При помощи специальных кронштейнов можно крепить светильник на цепь или сквозные канаты.

Поворотные кронштейны позволяют фиксировать светильник в положении, обеспечивающем наиболее комфортное освещение.

Конструкция

Корпус светильника выполнен из экструдированного алюминиевого профиля, боковые стороны закрыты торцевыми крышками с уплотнением.

Подвод сетевого кабеля может осуществляться к выносному герметичному (IP68) разъему (заказывается отдельно).



герметичный разъем IP68 (см. стр. 378)



Оптическая часть

Светильники могут комплектоваться специальными видами вторичной оптики, формирующие различные кривые силы света.

Рассеиватель выполнен из силикатного стекла.

Характеристики

Тип светодиодов: SMD

Базовая цветовая температура источника света 5000 K

Под заказ доступны цвета 4000 K

Индекс цветопередачи Ra >80

Температурный режим от -40°C до +50°C

Коэффициент пульсации светового потока ≤ 2%

Напряжение AC220-240V

Частота сети 50Hz ± 10%

Ресурс модуля более 100 000 ч. (критерий L70).

Время падения светового потока до 10% - более 50 000 ч. (критерий L90).

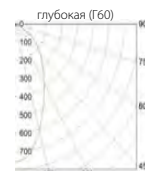
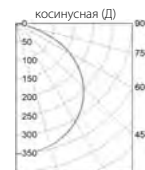
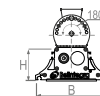
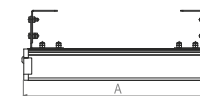

Код заказа	Наименование	P (W)	Φ (lm)	lm/w	Габариты (А x B x H, мм)			Вес, кг
17344650197	ДДУ 73-23-213.1	28	3950	141	250	128	80	1,8
17344650199	ДДУ 73-39-213.1	45	6450	143	300	128	80	2,2
17344650200	ДДУ 73-47-213.1	52	7700	148	350	128	80	2,4
17344650203	ДДУ 73-70-213.1	78	11450	147	500	128	80	3,1
17344650206	ДДУ 73-93-213.1	101	15500	153	650	128	80	3,7
17344650209	ДДУ 73-117-213.1	124	19700	159	800	128	80	4,6
17344650212	ДДУ 73-140-213.1	149	23450	157	950	128	80	5,2

Код заказа	Наименование	P (W)	Φ (lm)	lm/w	Габариты (А x B x H, мм)			Вес, кг
17344650213	ДДУ 73-23-213.1	28	3800	136	250	128	80	1,8
17344650215	ДДУ 73-39-213.1	45	6250	139	300	128	80	2,2
17344650216	ДДУ 73-47-213.1	52	7350	141	350	128	80	2,4
17344650219	ДДУ 73-70-213.1	78	11250	144	500	128	80	3,1
17344650222	ДДУ 73-93-213.1	101	14650	145	650	128	80	3,7
17344650225	ДДУ 73-117-213.1	124	18450	149	800	128	80	4,6
17344650228	ДДУ 73-140-213.1	149	22000	148	950	128	80	5,2

Код заказа	Наименование	P (W)	Φ (lm)	lm/w	Габариты (А x B x H, мм)			Вес, кг
17344650261	ДДУ 73-23-213.1	28	3650	130	250	128	80	1,8
17344650263	ДДУ 73-39-213.1	45	6000	133	300	128	80	2,2
17344650264	ДДУ 73-47-213.1	52	7150	138	350	128	80	2,4
17344650267	ДДУ 73-70-213.1	78	10750	138	500	128	80	3,1
17344650270	ДДУ 73-93-213.1	101	14450	143	650	128	80	3,7
17344650273	ДДУ 73-117-213.1	124	18400	148	800	128	80	4,6
17344650276	ДДУ 73-140-213.1	149	21900	147	950	128	80	5,2

Код заказа	Наименование	P (W)	Φ (lm)	lm/w	Габариты (А x B x H, мм)			Вес, кг
17344650229	ДДУ 73-23-223.1	28	3750	134	250	128	80	1,8
17344650231	ДДУ 73-39-223.1	45	6150	137	300	128	80	2,2
17344650232	ДДУ 73-47-223.1	52	7200	138	350	128	80	2,4
17344650235	ДДУ 73-70-223.1	78	10950	140	500	128	80	3,1
17344650238	ДДУ 73-93-223.1	101	14400	143	650	128	80	3,7
17344650241	ДДУ 73-117-223.1	124	18100	146	800	128	80	4,6
17344650244	ДДУ 73-140-223.1	149	21600	145	950	128	80	5,2

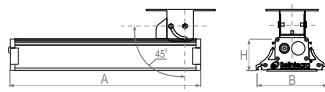

Код заказа	Наименование	P (W)	Φ (lm)	lm/w	Габариты (А x B x H, мм)			Вес, кг
17344650306	ДДУ 73-23-213.2	28	3950	141	250	128	80	1,8
17344650307	ДДУ 73-39-213.2	45	6450	143	300	128	80	2,2
17344650308	ДДУ 73-47-213.2	52	7700	148	350	128	80	2,4
17344650309	ДДУ 73-70-213.2	78	11450	147	500	128	80	3,1
17344650310	ДДУ 73-93-213.2	101	15500	153	650	128	80	3,7
17344650311	ДДУ 73-117-213.2	124	19700	159	800	128	80	4,6
17344650312	ДДУ 73-140-213.2	149	23450	157	950	128	80	5,2

Код заказа	Наименование	P (W)	Φ (lm)	lm/w	Габариты (А x B x H, мм)			Вес, кг
17344650313	ДДУ 73-23-213.2	28	3800	136	250	128	80	1,8
17344650314	ДДУ 73-39-213.2	45	6250	139	300	128	80	2,2
17344650315	ДДУ 73-47-213.2	52	7350	141	350	128	80	2,4
17344650316	ДДУ 73-70-213.2	78	11250	144	500	128	80	3,1
17344650317	ДДУ 73-93-213.2	101	14650	145	650	128	80	3,7
17344650318	ДДУ 73-117-213.2	124	18450	149	800	128	80	4,6
17344650319	ДДУ 73-140-213.2	149	22000	148	950	128	80	5,2

Код заказа	Наименование	P (W)	Φ (lm)	lm/w	Габариты (А x B x H, мм)			Вес, кг
17344650334	ДДУ 73-23-213.2	28	3650	130	250	128	80	1,8
17344650335	ДДУ 73-39-213.2	45	6000	133	300	128	80	2,2
17344650336	ДДУ 73-47-213.2	52	7150	138	350	128	80	2,4
17344650337	ДДУ 73-70-213.2	78	10750	138	500	128	80	3,1
17344650338	ДДУ 73-93-213.2	101	14450	143	650	128	80	3,7
17344650339	ДДУ 73-117-213.2	124	18400	148	800	128	80	4,6
17344650340	ДДУ 73-140-213.2	149	21900	147	950	128	80	5,2

Код заказа	Наименование	P (W)	Φ (lm)	lm/w	Габариты (А x B x H, мм)			Вес, кг
17344650320	ДДУ 73-23-223.2	28	3750	134	250	128	80	1,8
17344650321	ДДУ 73-39-223.2	45	6150	137	300	128	80	2,2
17344650322	ДДУ 73-47-223.2	52	7200	138	350	128	80	2,4
17344650323	ДДУ 73-70-223.2	78	10950	140	500	128	80	3,1
17344650324	ДДУ 73-93-223.2	101	14400	143	650	128	80	3,7
17344650325	ДДУ 73-117-223.2	124	18100	146	800	128	80	4,6
17344650326	ДДУ 73-140-223.2	149	21600	145	950	128	80	5,2

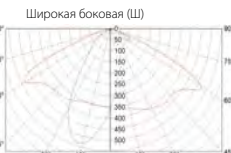
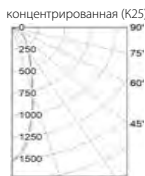
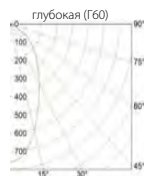
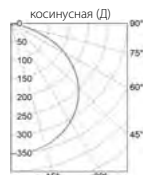

По запросу возможно изготовление модульных светильников, состоящих из нескольких линейных, с креплением на общем поворотном кронштейне:

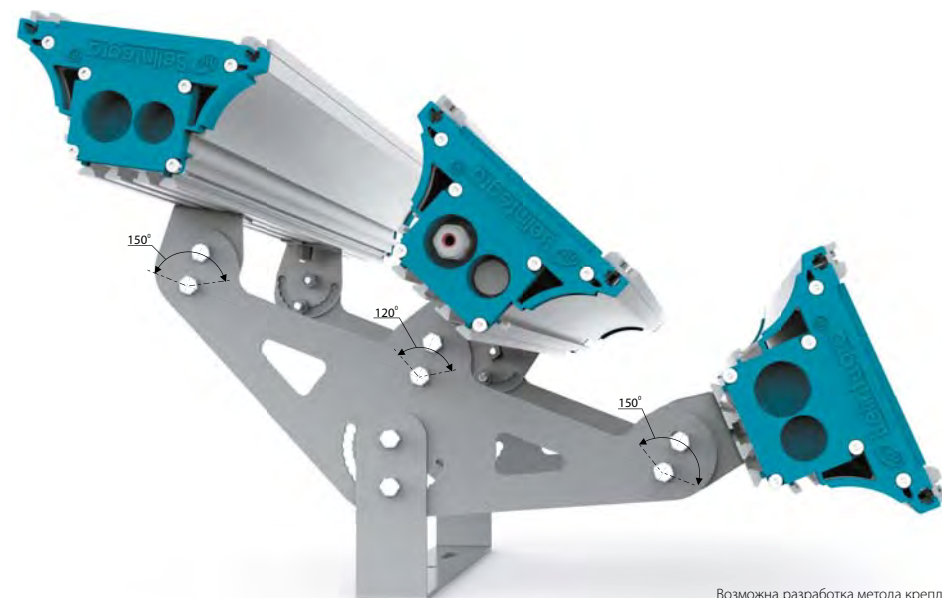
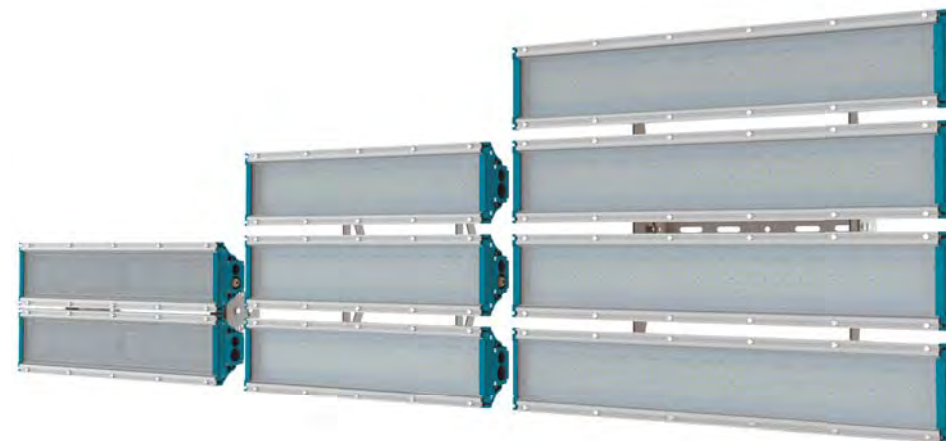

Возможна разработка метода крепления (к поверхности, консоль, на подвесах и т.д.) с последующим изготовлением кронштейна по желанию заказчика.



Установка

Светильник крепится при помощи поворотных кронштейнов к горизонтальным, вертикальным либо наклонным поверхностям.

Поворотные кронштейны позволяют фиксировать светильник в положении, обеспечивающее наиболее комфортное освещение.

Конструкция

Корпус светильника выполнен из экструдированного алюминиевого профиля.

Подвод сетевого кабеля может осуществляться к выносному герметичному (IP68) разьему (заказывается отдельно).

Оптическая часть

Рассеиватель выполнен из оптического поликарбоната. По периметру рассеивателя установлен уплотнитель. Уплотнение имеет высокую термическую (от -50°C до +120°C) и атмосферостойкость.

Светильники комплектуются различными видами вторичной оптики, обеспечивающей светораспределение в углах от 11° до 120°, в том числе асимметричное распределение.

Характеристики

Тип светодиодов: SMD
Базовая цветовая температура источника света 5000 К.
Индекс цветопередачи Ra >80
Температурный режим от -40°C до +50°C
Кэффициент пульсации светового потока ≤ 2%
Напряжение AC220-240V
Частота сети 50Hz ± 10%
Ресурс модуля более 100 000 ч. (критерий L70).
Время падения светового потока до 10% - более 50 000 ч. (критерий L90).



герметичный разъем IP68 (см. стр. 378)

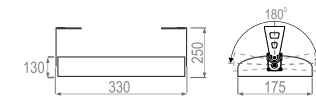
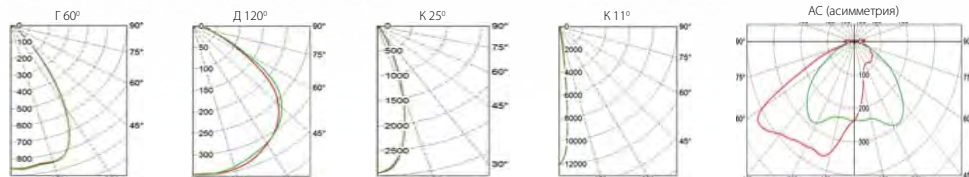

Код заказа	Наименование	P (W)	Φ (lm)	lm/w	Угол светораспределения, град.	Вес, кг
17244550081	ДДУ 72-32-215.2	38	4650	122	60	4,7
17244550083	ДДУ 72-32-215.2	38	4550	120	120	4,7
17244540146	ДДУ 72-32-215.2	38	4650	122	25	4,7
17244550147	ДДУ 72-32-215.2	38	4950	130	11	4,7
17244550148	ДДУ 72-32-225.2	38	4450	117	асимметрия	4,7
17244550086	ДДУ 72-48-215.2	55	6850	125	60	4,7
17244550127	ДДУ 72-48-215.2	55	6700	122	120	4,7
17244550149	ДДУ 72-48-215.2	55	6850	125	25	4,7
17244550089	ДДУ 72-48-215.2	55	7250	132	11	4,7
17244550090	ДДУ 72-48-225.2	55	6550	119	асимметрия	4,7
17244550093	ДДУ 72-72-215.2	73	9300	127	60	4,7
17244550094	ДДУ 72-72-215.2	73	9100	125	120	4,7
17244550151	ДДУ 72-72-215.2	73	9300	127	25	4,7
17244550152	ДДУ 72-72-215.2	73	9900	136	11	4,7
17244550150	ДДУ 72-72-225.2	73	8900	122	асимметрия	4,7
17244550285	ДДУ 72-96-215.2	105	12250	117	60	4,7
17244550286	ДДУ 72-96-215.2	105	12000	114	120	4,7
17244550288	ДДУ 72-96-215.2	105	12250	117	25	4,7
17244550287	ДДУ 72-96-215.2	105	13050	124	11	4,7
17244550289	ДДУ 72-96-225.2	105	11750	112	асимметрия	4,7

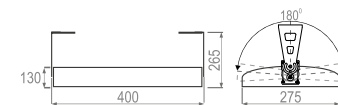

Код заказа	Наименование	P (W)	Φ (lm)	lm/w	Угол светораспределения, град.	Вес, кг
17244550098	ДДУ 72-96-218.2	105	12250	117	60	7,0
17244550099	ДДУ 72-96-218.2	105	12000	114	120	7,0
17244550121	ДДУ 72-96-218.2	105	12250	117	25	7,0
17244550153	ДДУ 72-96-218.2	105	13050	124	11	7,0
17244550100	ДДУ 72-96-228.2	105	11750	112	асимметрия	7,0
17244550290	ДДУ 72-108-218.2	117	13650	117	60	7,0
17244550291	ДДУ 72-108-218.2	117	13400	115	120	7,0
17244550292	ДДУ 72-108-218.2	117	13650	117	25	7,0
17244550294	ДДУ 72-108-218.2	117	14500	124	11	7,0
17244550293	ДДУ 72-108-228.2	117	13150	112	асимметрия	7,0
17244550064	ДДУ 72-120-218.2	129	15100	117	60	7,0
17244550063	ДДУ 72-120-218.2	129	14800	115	120	7,0
17244550295	ДДУ 72-120-218.2	129	15100	117	25	7,0
17244550297	ДДУ 72-120-218.2	129	16050	124	11	7,0
17244550296	ДДУ 72-120-228.2	129	14550	113	асимметрия	7,0
17244550069	ДДУ 72-144-218.2	153	17700	116	120	7,0
17244550070	ДДУ 72-144-218.2	153	18050	118	25	7,0
17244550154	ДДУ 72-144-218.2	153	19200	125	11	7,0
17244550113	ДДУ 72-144-228.2	153	17550	115	асимметрия	7,0

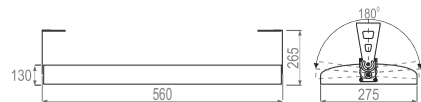

Код заказа	Наименование	P (W)	Φ (lm)	lm/w	Угол светораспределения, град.	Вес, кг
17244550072	ДДУ 72-216-218.2	216	27800	129	60	11,3
17244550073	ДДУ 72-216-218.2	216	27300	126	120	11,3
17244550074	ДДУ 72-216-218.2	216	27800	129	25	11,3
17244550075	ДДУ 72-216-228.2	216	26600	123	асимметрия	11,3
17244550155	ДДУ 72-216-218.2	216	29550	137	11	11,3



Код заказа	Наименование	P (W)	Φ (lm)	lm/w	Угол светораспределения, град.	Вес, кг
17244550076	ДДУ 72-288-218.2	306	36100	118	60	12,5
17244550077	ДДУ 72-288-218.2	306	35450	116	120	12,5
17244550078	ДДУ 72-288-218.2	306	36100	118	25	12,5
17244550080	ДДУ 72-288-228.2	306	35000	114	асимметрия	12,5
17244550156	ДДУ 72-288-218.2	306	38400	125	11	12,5

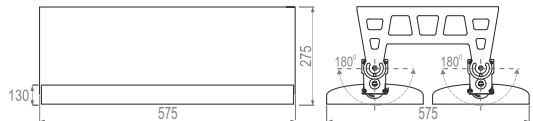

Код заказа	Наименование	P (W)	Φ (lm)	lm/w	Угол светораспределения, град.	Вес, кг
17244550084	ДДУ 72-432-218.2	432	55600	129	60	27,6
17244550085	ДДУ 72-432-218.2	432	54650	127	120	27,6
17244550159	ДДУ 72-432-218.2	432	55600	129	25	27,6
17244550160	ДДУ 72-432-228.2	432	53250	123	асимметрия	27,6
17244550158	ДДУ 72-432-218.2	432	59150	137	11	27,6

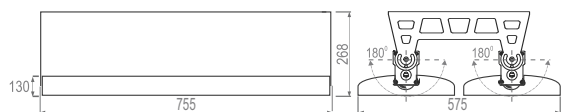
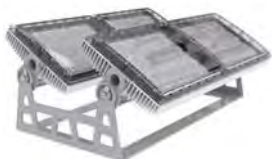

Код заказа	Наименование	P (W)	Φ (lm)	lm/w	Угол светораспределения, град.	Вес, кг
17244550161	ДДУ 72-576-218.2	612	72200	118	60	31,0
17244550162	ДДУ 72-576-218.2	612	70950	116	120	31,0
17244550163	ДДУ 72-576-218.2	612	72200	118	25	31,0
17244550164	ДДУ 72-576-228.2	612	70000	114	асимметрия	31,0
17244550092	ДДУ 72-576-218.2	612	76800	125	11	31,0



Угол поворота прожектора – 180°

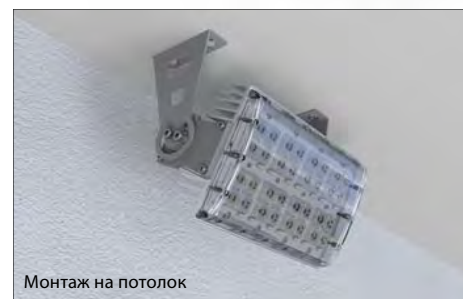

Монтаж на потолок



Монтаж на стену



Монтаж на подвесах



Монтаж на пол



Установка

Светильник крепится при помощи поворотных кронштейнов к горизонтальным, вертикальным либо наклонным поверхностям.

Поворотные кронштейны позволяют фиксировать светильник в положении, обеспечивающее наиболее комфортное освещение.

Конструкция

Корпус светильника выполнен из экструдированного алюминиевого профиля.

Подвод сетевого кабеля может осуществляться к выносному герметичному (IP68) разъему (заказывается отдельно).

Оптическая часть

Рассеиватель выполнен из оптического поликарбоната или PMMA.

По периметру рассеивателя установлен уплотнитель. Уплотнение имеет высокую термическую (от -50°C до +120°C) и атмосферостойкость.

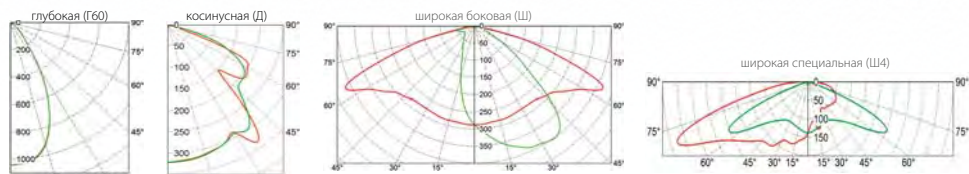

Характеристики

Тип светодиодов: SMD

Базовая цветовая температура источника света 5000 К.

Индекс цветопередачи Ra >80

Температурный режим от -40°C до +50°C

Коэффициент пульсации светового потока ≤ 2%

Напряжение AC220-240V

Частота сети 50Hz ± 10%

Ресурс модуля более 100 000 ч. (критерий L70).

Время падения светового потока до 10% - более 50 000 ч. (критерий L90).



герметичный разъем IP68 (см. стр. 378)

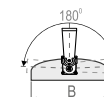
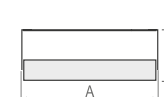

Код заказа	Наименование	P (W)	Φ (lm)	lm/w	Угол светораспределения, град.	Габариты (А x B x H, мм)	Вес, кг
17244550552	ДДУ 72-50-215.2	53	6850	129	60	410 175 107	4,5
17244550553	ДДУ 72-50-215.2	53	6850	129	120	410 175 107	4,5
17244550427	ДДУ 72-50-225.2	53	6850	129	Ш	410 175 107	4,5
17244550428	ДДУ 72-50-225.2	53	6850	129	Ш4	410 175 107	4,5
17244550554	ДДУ 72-74-215.2	77	9100	118	60	410 175 107	4,5
17244550559	ДДУ 72-74-215.2	77	9100	118	120	410 175 107	4,5
17244550426	ДДУ 72-74-225.2	77	9100	118	Ш	410 175 107	4,5
17244550425	ДДУ 72-74-225.2	77	9100	118	Ш4	410 175 107	4,5
17244550556	ДДУ 72-100-215.2	99	13700	138	60	410 175 107	4,7
17244550557	ДДУ 72-100-215.2	99	13700	138	120	410 175 107	4,7
17244550558	ДДУ 72-100-225.2	99	13700	138	Ш	410 175 107	4,7
17244550441	ДДУ 72-100-225.2	99	13700	138	Ш4	410 175 107	4,7
17244550544	ДДУ 72-148-215.2	152	18200	120	60	410 175 107	4,7
17244550545	ДДУ 72-148-215.2	152	18200	120	120	410 175 107	4,7
17244550515	ДДУ 72-148-225.2	152	18200	120	Ш	410 175 107	4,7
17244550385	ДДУ 72-148-225.2	152	18200	120	Ш4	410 175 107	4,7
17244550536	ДДУ 72-150-215.2	155	20950	135	60	590 175 107	6,3
17244550537	ДДУ 72-150-215.2	155	20950	135	120	590 175 107	6,3
17244550538	ДДУ 72-150-225.2	155	20950	135	Ш	590 175 107	6,3
17244550539	ДДУ 72-150-225.2	155	20950	135	Ш4	590 175 107	6,3
17244550540	ДДУ 72-175-215.2	175	23900	137	60	660 175 107	7,0
17244550541	ДДУ 72-175-215.2	175	23900	137	120	660 175 107	7,0
17244550542	ДДУ 72-175-225.2	175	23900	137	Ш	660 175 107	7,0
17244550543	ДДУ 72-175-225.2	175	23900	137	Ш4	660 175 107	7,0
17244550546	ДДУ 72-222-215.2	227	27950	123	60	590 175 107	6,3
17244550547	ДДУ 72-222-215.2	227	27950	123	120	590 175 107	6,3
17244550548	ДДУ 72-222-225.2	227	27950	123	Ш	590 175 107	6,3
17244550456	ДДУ 72-222-225.2	227	27950	123	Ш4	590 175 107	6,3
17244550549	ДДУ 72-259-215.2	264	32000	121	60	660 175 107	7,0
17244550550	ДДУ 72-259-215.2	264	32000	121	120	660 175 107	7,0
17244550551	ДДУ 72-259-225.2	264	32000	121	Ш	660 175 107	7,0
17244550514	ДДУ 72-259-225.2	264	32000	121	Ш4	660 175 107	7,0



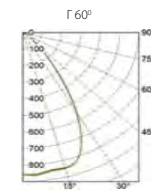
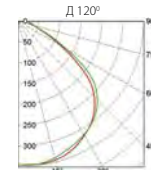
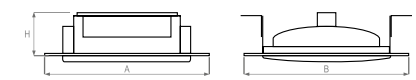

Код заказа	Наименование	P (W)	Ф (lm)	lm/w	Габариты (А x B x H, мм)			Установочный размер (А1xВ1, мм)		Вес, кг
17221550015	ДВУ 72-32-215.5	38	4550	120	425	325	100	360	260	6,0
17221550017	ДВУ 72-48-215.5	55	6700	122	425	325	100	360	260	6,0
17221550009	ДВУ 72-72-215.5	73	9100	125	425	325	100	360	260	6,0
17221550020	ДВУ 72-96-215.5	105	12000	114	425	325	100	360	260	6,0
17221550021	ДВУ 72-108-218.5	117	13400	115	505	425	100	440	360	10,0
17221550023	ДВУ 72-120-218.5	129	14800	115	505	425	100	440	360	10,0
17221550025	ДВУ 72-144-218.5	153	17700	116	505	425	100	440	360	10,0

Код заказа	Наименование	P (W)	Ф (lm)	lm/w	Габариты (А x B x H, мм)			Установочный размер (А1xВ1, мм)		Вес, кг
17221550016	ДВУ 72-32-215.5	38	4650	122	425	325	100	360	260	6,0
17221550018	ДВУ 72-48-215.5	55	6850	125	425	325	100	360	260	6,0
17221550019	ДВУ 72-72-215.5	73	9300	127	425	325	100	360	260	6,0
17221550027	ДВУ 72-96-215.5	105	12250	117	425	325	100	360	260	6,0
17221550022	ДВУ 72-108-218.5	117	13650	117	505	425	100	440	360	10,0
17221550024	ДВУ 72-120-218.5	129	15100	117	505	425	100	440	360	10,0
17221550026	ДВУ 72-144-218.5	153	18050	118	505	425	100	440	360	10,0

Установка

Светильник устанавливается в подвесные потолки помещений различных назначений (навесов АЗС и производства, склады, ангары, торговые площади и тд). Комплектуется внешней рамкой и специальными фиксирующими кронштейнами. Фиксация светильника осуществляется через отверстия в рамке с помощью винтов.

Конструкция

Корпус светильника выполнен из экструдированного алюминийевого профиля. Рамка изготовлена из листовой стали и окрашена в белый цвет с применением технологии порошковой окраски. Под заказ возможна покраска в любой цвет по таблице RAL. Подвод сетевого кабеля может осуществляться к выносному герметичному (IP68) разъему (заказывается отдельно).

Оптическая часть

Светильники могут комплектоваться различными видами вторичной оптики, обеспечивающей светораспределение в углах от 30° до 120°.

Рассеиватель выполнен из оптического поликарбоната. По периметру рассеивателя установлен уплотнитель. Уплотнение имеет высокую термическую стойкость (от -50°С до +120°С) и высокую стойкость к химическим веществам и дезинфицирующим составам.

Характеристики

Тип светодиодов: SMD
 Базовая цветовая температура источника света 5000 К
 Индекс цветопередачи Ra >80
 Температурный режим от -40°С до +50°С
 Коэффициент пульсации светового потока ≤ 2%
 Напряжение AC220-240V
 Частота сети 50Hz ± 10%
 Ресурс модуля более 100 000 ч. (критерий L70).
 Время падения светового потока до 10% - более 50 000 ч. (критерий L90).

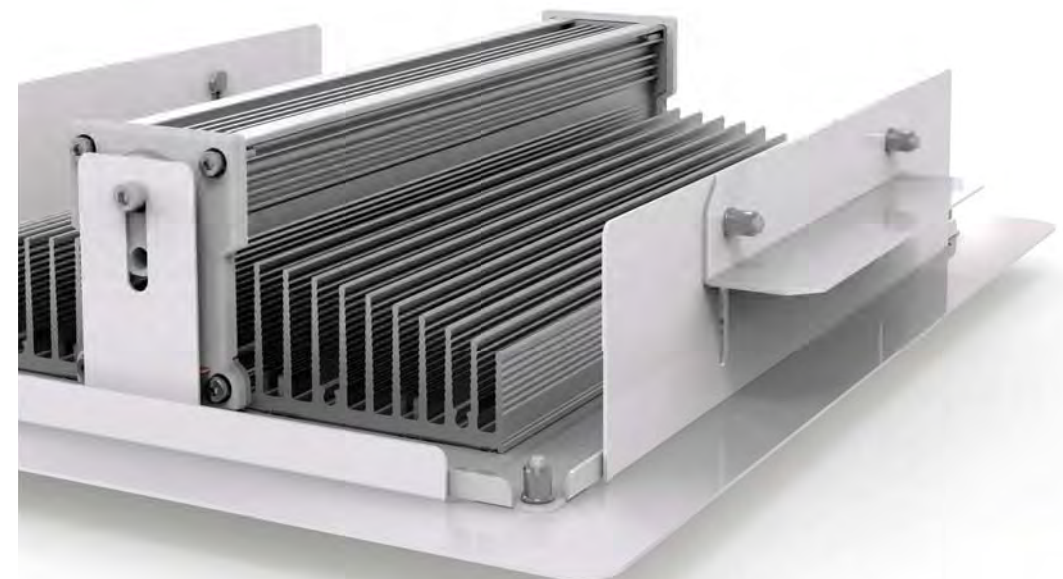



Установка

Светильник устанавливается на мачте, столбе и других опорах с диаметром трубы 48-60 мм. Для установки на горизонтальную или вертикальную опорную поверхность под заказ возможна комплектация кронштейном типа КР (см. стр. 377).

Конструкция

Корпус светильника выполнен из литого алюминия. Конструкция корпуса светильника позволяет получить доступ к драйверу без необходимости полного демонтажа и разборки светильника. Подвижный трубный кронштейн позволяет установить светильник под требуемым углом.



Оптическая часть

Светильники могут комплектоваться специальными видами вторичной оптики, формирующие широкую кривую силы света. Рассеиватель выполнен из силикатного стекла. По периметру рассеивателя установлен уплотнитель. Уплотнение имеет высокую термическую (от -50°C до +120°C) и атмосферостойкость.

Характеристики

Тип светодиодов: SMD
 Базовая цветовая температура источника света 5000 К
 Индекс цветопередачи Ra >80
 Температурный режим от -40°C до +50°C
 Коэффициент пульсации светового потока ≤ 2%
 Напряжение AC220-240V
 Частота сети 50Hz ± 10%
 Ресурс модуля более 100 000 ч. (критерий L70).
 Время падения светового потока до 10% - более 50 000 ч. (критерий L90).

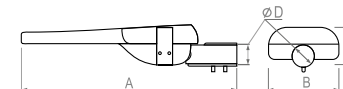
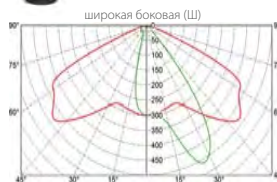

Код заказа	Наименование	P (W)	Φ (lm)	lm/w	Габариты (А x B x H, D мм)			Вес, кг	
17344650064	ДКУ 73-33-223.4	36	4150	115	535	200	120	53	4
17344650067	ДКУ 73-51-223.4	59	5900	100	535	200	120	53	4
17344650069	ДКУ 73-66-227.4	70	8250	118	690	260	130	64	6
17344650070	ДКУ 73-102-227.4	107	11200	105	690	260	130	64	6

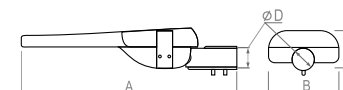
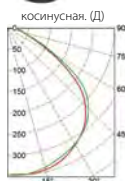

Код заказа	Наименование	P (W)	Φ (lm)	lm/w	Габариты (А x B x H, D мм)			Вес, кг	
17344650065	ДКУ 73-33-213.4	36	4150	115	535	200	120	53	4
17344650066	ДКУ 73-51-213.4	59	5900	100	535	200	120	53	4
17344650068	ДКУ 73-66-217.4	70	8250	118	690	260	130	64	6
17344650071	ДКУ 73-102-217.4	107	11200	105	690	260	130	64	6





Установка

Светильник устанавливается на мачте, столбе и других опорах с диаметром трубы до 54 мм. Для установки на горизонтальную или вертикальную опорную поверхность под заказ возможна комплектация кронштейном типа КР (см. стр. 377).

Конструкция

Корпус светильника выполнен из экструдированного алюминиевого профиля, боковые стороны закрыты торцевыми крышками с уплотнением. Подвод сетевого кабеля может осуществляться к выносному герметичному (IP68) разьему (заказывается отдельно).

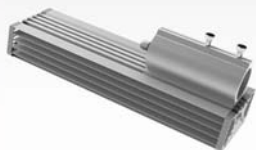

герметичный разъем IP68 (см. стр. 378)

Оптическая часть

Светильники могут комплектоваться специальными видами вторичной оптики, формирующие широкую кривую силы света.

По периметру рассеивателя установлен уплотнитель. Уплотнение имеет высокую термическую (от -50°C до +120°C) и атмосферостойкость.

Характеристики

Тип светодиодов: SMD
 Базовая цветовая температура источника света 5000 К.
 Под заказ доступны цвета 4000 К
 Индекс цветопередачи Ra >80
 Температурный режим от -40°C до +50°C
 Коэффициент пульсации светового потока ≤ 2%
 Напряжение AC220-240V
 Частота сети 50Hz ± 10%
 Ресурс модуля более 100 000 ч. (критерий L70).
 Время падения светового потока до 10% - более 50 000 ч. (критерий L90).



Тип рассеивателя - вторичная оптика.

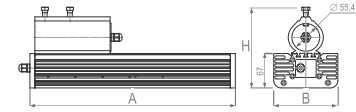
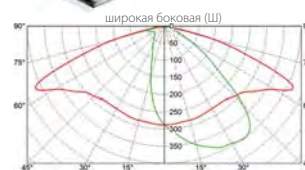
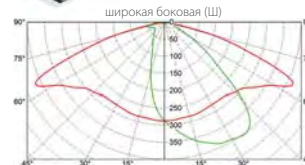

Код заказа	Наименование	P (W)	Φ (lm)	lm/w	Габариты (А x B x H, мм)			Вес, кг
17244550017	ДКУ 72-25-221.4	28	3650	130	250	124	160	1,6
17244550021	ДКУ 72-50-221.4	55	7300	133	410	124	160	2,7
17244550264	ДКУ 72-54-221.4	57	5500	96	340	124	160	2,0
17244550266	ДКУ 72-74-221.4	77	9350	121	410	124	160	2,7
17244550023	ДКУ 72-75-221.4	82	11000	134	570	124	160	3,7
17244550013	ДКУ 72-100-221.4	109	14700	135	745	124	160	4,8
17244550262	ДКУ 72-148-227.4	154	18700	121	745	124	160	4,8

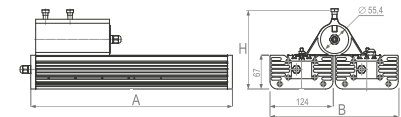

Код заказа	Наименование	P (W)	Φ (lm)	lm/w	Габариты (А x B x H, мм)			Вес, кг
17244550453	ДКУ 72-100-227.4	109	14700	135	410	254	160	5,0
17244550045	ДКУ 72-150-227.4	164	22000	134	570	254	160	7,8
17244550044	ДКУ 72-200-227.4	218	29450	135	745	254	160	10,0

Тип рассеивателя - ударопрочный поликарбонат.

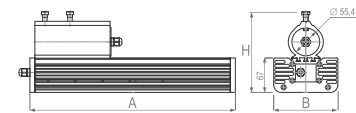
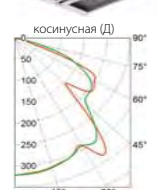
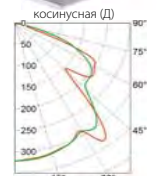

Код заказа	Наименование	P (W)	Φ (lm)	lm/w	Габариты (А x B x H, мм)			Вес, кг
17244550122	ДКУ 72-25-211.4	28	3650	130	250	124	160	1,6
17244550020	ДКУ 72-50-211.4	55	7300	133	410	124	160	2,7
17244550265	ДКУ 72-54-211.4	57	5500	96	340	124	160	2,0
17244550185	ДКУ 72-74-211.4	77	9350	121	410	124	160	2,7
17244550123	ДКУ 72-75-211.4	82	11000	134	570	124	160	3,7
17244550011	ДКУ 72-100-211.4	109	14700	135	745	124	160	4,8
17244550263	ДКУ 72-148-217.4	154	18700	121	745	124	160	4,8

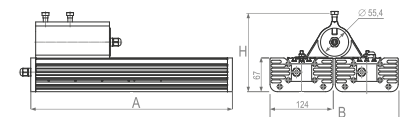

Код заказа	Наименование	P (W)	Φ (lm)	lm/w	Габариты (А x B x H, мм)			Вес, кг
17244550012	ДКУ 72-100-217.4	109	14700	135	410	254	160	5,0
17244550015	ДКУ 72-150-217.4	164	22000	134	570	254	160	7,8
17244550016	ДКУ 72-200-217.4	218	29450	135	745	254	160	10,0



Установка

Светильник устанавливается на мачте, столбе и других опорах с диаметром трубы до 54 мм. Для установки на горизонтальную или вертикальную опорную поверхность под заказ возможна комплектация кронштейном типа КР (см. стр. 377).

Конструкция

Корпус светильника выполнен из экструдированного алюминиевого профиля, боковые стороны закрыты торцевыми крышками с уплотнением. Подвод сетевого кабеля может осуществляться к выносному герметичному (IP68) разъему (заказывается отдельно).



герметичный разъем IP68 (см. стр. 378)

Оптическая часть

Светильники могут комплектоваться специальными видами вторичной оптики, формирующие широкую кривую силы света.

По периметру рассеивателя установлен уплотнитель. Уплотнение имеет высокую термическую (от -50°C до +120°C) и атмосферостойкость.

Характеристики

Тип светодиодов: SMD
 Базовая цветовая температура источника света 5000 К.
 Под заказ доступны цвета 4000 К
 Индекс цветопередачи Ra >80
 Температурный режим от -40°C до +50°C
 Коэффициент пульсации светового потока ≤ 2%
 Напряжение AC220-240V
 Частота сети 50Hz ± 10%
 Ресурс модуля более 100 000 ч. (критерий L70).
 Время падения светового потока до 10% - более 50 000 ч. (критерий L90).

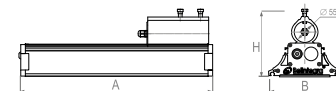
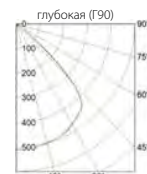

Код заказа	Наименование	P (W)	Φ (lm)	lm/w	Габариты (А x B x H, мм)			Вес, кг
17244550631	ДКУ 72-22-213.4	27	4100	152	285	128	72	2,0
17244550640	ДКУ 72-31-213.4	37	5550	150	285	128	72	2,0
17244550633	ДКУ 72-44-213.4	50	8050	161	540	128	72	3,5
17244550634	ДКУ 72-62-213.4	70	11050	158	540	128	72	3,5
17244550635	ДКУ 72-66-213.4	73	12050	165	795	128	72	4,5
17244550636	ДКУ 72-93-213.4	101	16500	163	795	128	72	4,5
17244550637	ДКУ 72-87-213.4	93	15000	161	1050	128	72	5,8

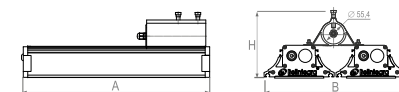
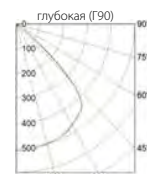

Код заказа	Наименование	P (W)	Φ (lm)	lm/w	Габариты (А x B x H, мм)			Вес, кг
17244550650	ДКУ 72-2x62-213.4	140	22100	158	540	260	72	7,0
17244550651	ДКУ 72-2x66-213.4	146	24100	165	795	260	72	9,0
17244550653	ДКУ 72-2x87-213.4	186	30000	161	1050	260	72	11,6
17244550652	ДКУ 72-2x93-213.4	202	33000	163	795	260	72	9,0
17244550654	ДКУ 72-2x125-213.4	268	43100	161	1050	260	72	11,6



Установка

Светильник устанавливается на мачте, столбе и других опорах с диаметром трубы до 54 мм. Для установки на горизонтальную или вертикальную опорную поверхность под заказ возможна комплектация кронштейном типа КР (см. стр. 377).

Конструкция

Корпус светильника выполнен из экструдированного алюминиевого профиля, боковые стороны закрыты торцевыми крышками с уплотнением. Подвод сетевого кабеля может осуществляться к выносному герметичному (IP68) разъему (заказывается отдельно).



герметичный разъем IP68 (см. стр. 378)

Оптическая часть

Светильники могут комплектоваться специальными видами вторичной оптики, формирующие широкую кривую силы света.

Рассеиватель выполнен из силикатного стекла. По периметру рассеивателя установлен уплотнитель. Уплотнение имеет высокую термическую (от -50°C до +120°C) и атмосферостойкость.

Характеристики

Тип светодиодов: SMD
 Базовая цветовая температура источника света 5000 К.
 Под заказ доступны цвета 4000 К
 Индекс цветопередачи Ra >80
 Температурный режим от -40°C до +50°C
 Коэффициент пульсации светового потока ≤ 2%
 Напряжение AC220-240V
 Частота сети 50Hz ± 10%
 Ресурс модуля более 100 000 ч. (критерий L70).
 Время падения светового потока до 10% - более 50 000 ч. (критерий L90).

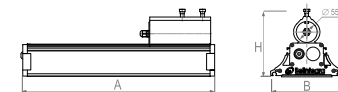
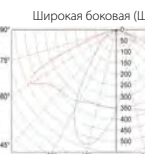
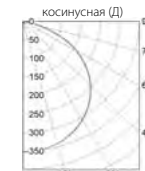

Код заказа	Наименование	P (W)	Φ (lm)	lm/w	Габариты (А x B x H, мм)			Вес, кг
17344650075	ДКУ 73-23-213.4	28	3950	141	250	128	80	2,2
17344650077	ДКУ 73-39-213.4	45	6450	143	300	128	80	2,6
17344650078	ДКУ 73-47-213.4	52	7700	148	350	128	80	2,8
17344650081	ДКУ 73-70-213.4	78	11450	147	500	128	80	3,5
17344650084	ДКУ 73-93-213.4	101	15500	153	650	128	80	4,3
17344650087	ДКУ 73-117-213.4	124	19700	159	800	128	80	5,3
17344650090	ДКУ 73-140-213.4	149	23450	157	950	128	80	6,0

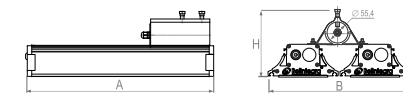
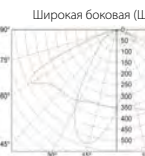
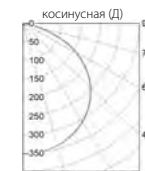

Код заказа	Наименование	P (W)	Φ (lm)	lm/w	Габариты (А x B x H, мм)			Вес, кг
17344650107	ДКУ 73-23-223.4	28	3750	134	250	128	80	2,2
17344650109	ДКУ 73-39-223.4	45	6150	137	300	128	80	2,6
17344650110	ДКУ 73-47-223.4	52	7200	138	350	128	80	2,8
17344650113	ДКУ 73-70-223.4	78	10950	140	500	128	80	3,5
17344650116	ДКУ 73-93-223.4	101	14400	143	650	128	80	4,3
17344650119	ДКУ 73-117-223.4	124	18100	146	800	128	80	5,3
17344650122	ДКУ 73-140-223.4	149	21600	145	950	128	80	6,0

Код заказа	Наименование	P (W)	Φ (lm)	lm/w	Габариты (А x B x H, мм)			Вес, кг
17344650181	ДКУ 73-2x47-213.4	104	15400	148	350	260	80	5,0
17344650171	ДКУ 73-2x70-213.4	156	22900	147	500	260	80	6,5
17344650173	ДКУ 73-2x93-213.4	202	31000	153	650	260	80	8,5

Код заказа	Наименование	P (W)	Φ (lm)	lm/w	Габариты (А x B x H, мм)			Вес, кг
17344650187	ДКУ 73-2x47-223.4	104	14400	138	350	260	80	5,0
17344650188	ДКУ 73-2x70-223.4	156	21900	140	500	260	80	6,5
17344650189	ДКУ 73-2x93-223.4	202	28800	143	650	260	80	8,5





Угол поворота прожектора – 180°

Установка

Светильник крепится при помощи поворотного кронштейна на опорную поверхность (потолок или стену). При помощи специальных кронштейнов можно крепить светильник на цепь или сквозные канаты. Поворотные кронштейны позволяют фиксировать светильник в положении, обеспечивающем наиболее комфортное освещение (угол поворота прожектора - 180°).

Конструкция

Корпус светильника выполнен из экструдированного алюминиевого профиля, боковые стороны закрыты торцевыми крышками с уплотнением. Подвод сетевого кабеля может осуществляться к выносному герметичному (IP68) разъему (заказывается отдельно).



герметичный разъем IP68 (см. стр. 378)

Оптическая часть

Рассеиватель выполнен из оптического поликарбоната или PMMA. По периметру рассеивателя установлен уплотнитель. Уплотнение имеет высокую термическую (от -50°С до +120°С) и атмосферостойкость.

Характеристики

Тип светодиодов: SMD
Базовая цветовая температура источника света 5000 К (нейтральный белый). Под заказ доступен цвет 4000 К
Индекс цветопередачи Ra >75
Температурный режим от -40°С до +50°С
Коэффициент пульсации светового потока ≤ 2%
Напряжение AC220-240V
Частота сети 50Hz ± 10%
Ресурс модуля более 100 000 ч. (критерий L70).
Время падения светового потока до 10% - более 50 000 ч. (критерий L90).

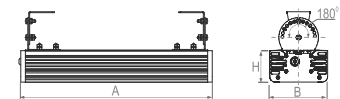
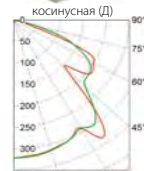

Код заказа	Наименование	P (W)	Φ (lm)	lm/w	Габариты (А x B x H, мм)			Вес, кг
17214550027	ДПП 72-25-211.1	28	3650	130	250	124	67	1,6
17214550028	ДПП 72-50-211.1	55	7300	133	410	124	67	2,7
17214550100	ДПП 72-54-211.1	57	5500	96	340	124	67	2,7
17214550029	ДПП 72-74-211.1	77	9350	121	410	124	67	2,7
17214550030	ДПП 72-75-211.1	82	11000	134	570	124	67	3,7
17214550023	ДПП 72-100-211.1	109	14700	135	745	124	67	4,8
17214550024	ДПП 72-125-211.1	133	18000	135	920	124	67	5,9
17214550031	ДПП 72-148-211.1	154	18700	121	745	124	67	4,8
17214550032	ДПП 72-150-211.1	164	22000	134	1120	124	67	7,5

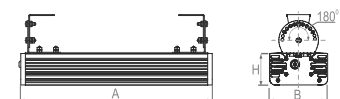
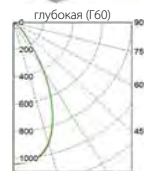

Код заказа	Наименование	P (W)	Φ (lm)	lm/w	Габариты (А x B x H, мм)			Вес, кг
17214550081	ДПП 72-25-211.1	28	3650	130	250	124	67	1,6
17214550083	ДПП 72-50-211.1	55	7300	133	410	124	67	2,7
17214550109	ДПП 72-54-211.1	57	5500	96	340	124	67	2,7
17214550085	ДПП 72-74-211.1	77	9350	121	410	124	67	2,7
17214550087	ДПП 72-75-211.1	82	11000	134	570	124	67	3,7
17214550036	ДПП 72-100-211.1	109	14700	135	745	124	67	4,8
17214550101	ДПП 72-125-211.1	133	18000	135	920	124	67	5,9
17214550090	ДПП 72-148-211.1	154	18700	121	745	124	67	4,8
17214550037	ДПП 72-150-211.1	164	22000	134	1120	124	67	7,5

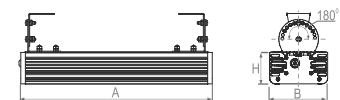
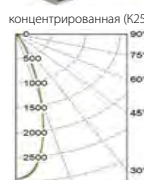

Код заказа	Наименование	P (W)	Φ (lm)	lm/w	Габариты (А x B x H, мм)			Вес, кг
17214550082	ДПП 72-25-211.1	28	3650	130	124	67	1,6	1,6
17214550084	ДПП 72-50-211.1	55	7300	133	124	67	2,7	2,7
17214550138	ДПП 72-54-211.1	57	5500	96	124	67	2,7	2,7
17214550086	ДПП 72-74-211.1	77	9350	121	124	67	2,7	2,7
17214550088	ДПП 72-75-211.1	82	11000	134	124	67	3,7	3,7
17214550089	ДПП 72-100-211.1	109	14700	135	124	67	4,8	4,8
17214550102	ДПП 72-125-211.1	133	18000	135	124	67	5,9	5,9
17214550091	ДПП 72-148-211.1	154	18700	121	124	67	4,8	4,8
17214550092	ДПП 72-150-211.1	164	22000	134	124	67	7,5	7,5

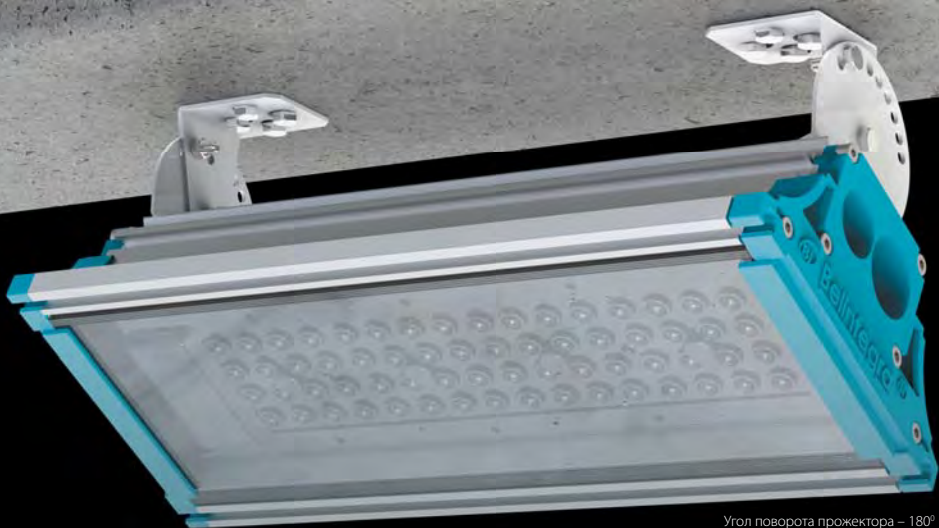

Угол поворота прожектора – 180°

Установка

Светильник крепится при помощи поворотного кронштейна на опорную поверхность (потолку или стену). При помощи специальных кронштейнов можно крепить светильник на цепь или сквозные канаты. Поворотные кронштейны позволяют фиксировать светильник в положении, обеспечивающем наиболее комфортное освещение.

Конструкция

Корпус светильника выполнен из экструдированного алюминиевого профиля, боковые стороны закрыты торцевыми крышками с уплотнением. Подвод сетевого кабеля может осуществляться к выносному герметичному (IP68) разьему (заказывается отдельно).



герметичный разъем IP68 (см. стр. 378)

Оптическая часть

Светильники могут комплектоваться специальными видами вторичной оптики, формирующие различные кривые силы света. Рассеиватель выполнен из силикатного стекла.

Характеристики

Тип светодиодов: SMD
 Базовая цветовая температура источника света 5000 К.
 Под заказ доступны цвета 4000 К
 Индекс цветопередачи Ra >80
 Температурный режим от -40°C до +50°C
 Коэффициент пульсации светового потока ≤ 2%
 Напряжение AC220-240V
 Частота сети 50Hz ± 10%
 Ресурс модуля более 100 000 ч. (критерий L70).
 Время падения светового потока до 10% - более 50 000 ч. (критерий L90).

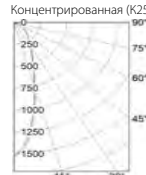
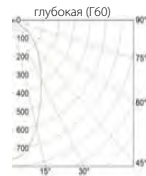
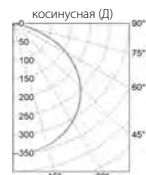
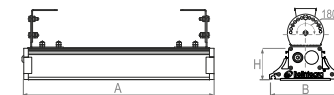

Код заказа	Наименование	P (W)	Φ (lm)	lm/w	Габариты (А x B x H, мм)			Вес, кг
17314650105	ДПП 73-23-213.1	28	3950	141	250	128	80	1,8
17314650107	ДПП 73-39-213.1	45	6450	143	300	128	80	2,2
17314650108	ДПП 73-47-213.1	52	7700	148	350	128	80	2,4
17314650111	ДПП 73-70-213.1	78	11450	147	500	128	80	3,1
17314650114	ДПП 73-93-213.1	101	15500	153	650	128	80	3,7
17314650117	ДПП 73-117-213.1	124	19700	159	800	128	80	4,6
17314650120	ДПП 73-140-213.1	149	23450	157	950	128	80	5,2

Код заказа	Наименование	P (W)	Φ (lm)	lm/w	Габариты (А x B x H, мм)			Вес, кг
17314650121	ДПП 73-23-213.1	28	3800	136	250	128	80	1,8
17314650123	ДПП 73-39-213.1	45	6250	139	300	128	80	2,2
17314650124	ДПП 73-47-213.1	52	7350	141	350	128	80	2,4
17314650127	ДПП 73-70-213.1	78	11250	144	500	128	80	3,1
17314650130	ДПП 73-93-213.1	101	14650	145	650	128	80	3,7
17314650133	ДПП 73-117-213.1	124	18450	149	800	128	80	4,6
17314650136	ДПП 73-140-213.1	149	22000	148	950	128	80	5,2

Код заказа	Наименование	P (W)	Φ (lm)	lm/w	Габариты (А x B x H, мм)			Вес, кг
17314650169	ДПП 73-23-213.1	28	3650	130	250	128	80	1,8
17314650171	ДПП 73-39-213.1	45	6000	133	300	128	80	2,2
17314650172	ДПП 73-47-213.1	52	7150	138	350	128	80	2,4
17314650175	ДПП 73-70-213.1	78	10750	138	500	128	80	3,1
17314650178	ДПП 73-93-213.1	101	14450	143	650	128	80	3,7
17314650181	ДПП 73-117-213.1	124	18400	148	800	128	80	4,6
17314650184	ДПП 73-140-213.1	149	21900	147	950	128	80	5,2

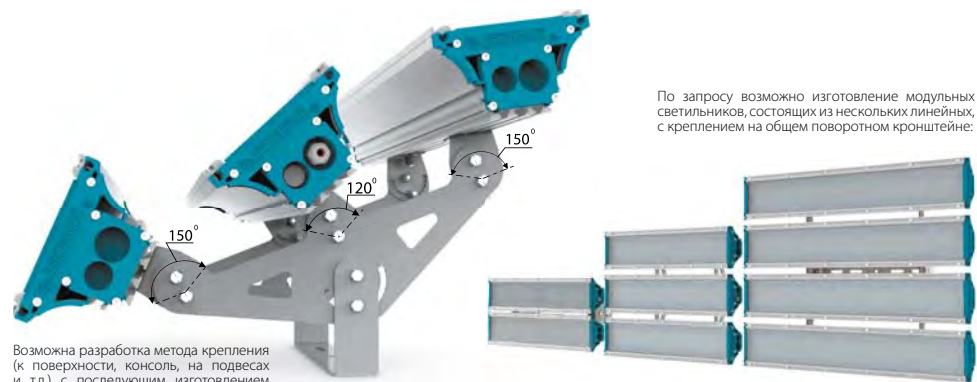

По запросу возможно изготовление модульных светильников, состоящих из нескольких линейных, с креплением на общем поворотном кронштейне:

Возможна разработка метода крепления (к поверхности, консоль, на подвесах и т.д.) с последующим изготовлением кронштейна по желанию заказчика.



ДПП 72 «INDUSTRY-LINE»

ТУ ВУ 100130911.025-2012 (БАО «БЕЛИНТЕГРА»)

Установка

Светильник крепится при помощи поворотного кронштейна на опорную поверхность (потолок или стена). При помощи специальных кронштейнов можно крепить светильник на цепь или сквозные канаты.

Поворотные кронштейны позволяют фиксировать светильник в положении, обеспечивающем наиболее комфортное освещение.

Конструкция

Корпус светильника выполнен из экструдированного алюминийевого профиля, боковые стороны закрыты торцевыми крышками с уплотнением.

Подвод сетевого кабеля может осуществляться к выносному герметичному (IP68) разъему (заказывается отдельно).



герметичный разъем IP68 (см. стр. 378)

Оптическая часть

Рассеиватель выполнен из оптического поликарбоната. По периметру рассеивателя установлен уплотнитель. Уплотнение имеет высокую термическую (от -50°C до +120°C) и атмосферостойкость.

Характеристики

Тип светодиодов: SMD
 Базовая цветовая температура источника света 5000 К (нейтральный белый). Под заказ доступен цвет 4000 К
 Индекс цветопередачи Ra >75
 Температурный режим от -40°C до +50°C
 Коэффициент пульсации светового потока ≤ 2%
 Напряжение AC220-240V
 Частота сети 50Hz ± 10%
 Ресурс модуля более 100 000 ч. (критерий L70).
 Время падения светового потока до 10% - более 50 000 ч. (критерий L90).



СВЕТИЛЬНИК С ПОВОРОТНЫМ КРОНШТЕЙНОМ

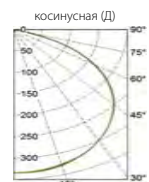

Код заказа	Наименование	P (W)	Φ (lm)	lm/w	Габариты (А x B x H, мм)			Вес, кг
17214550017	ДПП 72-25-211.1	28	3400	121	220	106	56	1,5
17214550018	ДПП 72-50-211.1	55	6800	124	400	106	56	2,3
17214550019	ДПП 72-75-211.1	82	10200	124	520	106	56	2,8
17214550020	ДПП 72-100-211.1	105	13600	130	670	106	56	3,6
17214550021	ДПП 72-125-211.1	133	17000	128	825	106	56	4,5
17214550022	ДПП 72-150-211.1	160	20400	128	975	106	56	5,3

Угол поворота прожектора – 180°



Установка

Светильник крепится при помощи поворотных кронштейнов к горизонтальным, вертикальным либо наклонным поверхностям.

Поворотные кронштейны позволяют фиксировать светильник в положении, обеспечивающем наиболее комфортное освещение.

Конструкция

Корпус светильника выполнен из экструдированного алюминиевого профиля.

Подвод сетевого кабеля может осуществляться к выносному герметичному (IP68) разъему (заказывается отдельно).

Оптическая часть

Рассеиватель выполнен из оптического поликарбоната. По периметру рассеивателя установлен уплотнитель. Уплотнение имеет высокую термическую (от -50°C до +120°C) и атмосферостойкость.

Светильники комплектуются различными видами вторичной оптики, обеспечивающей светораспределение в углах от 11° до 120°, в том числе асимметричное распределение.

Характеристики

Тип светодиодов: SMD
 Базовая цветовая температура источника света 5000 К.
 Индекс цветопередачи Ra >70
 Температурный режим от -40°C до +50°C
 Коэффициент пульсации светового потока ≤ 2%
 Напряжение AC220-240V
 Частота сети 50Hz ± 10%
 Ресурс модуля более 100 000 ч. (критерий L70).
 Время падения светового потока до 10% - более 50 000 ч. (критерий L90).



герметичный разъем IP68 (см. стр. 378)

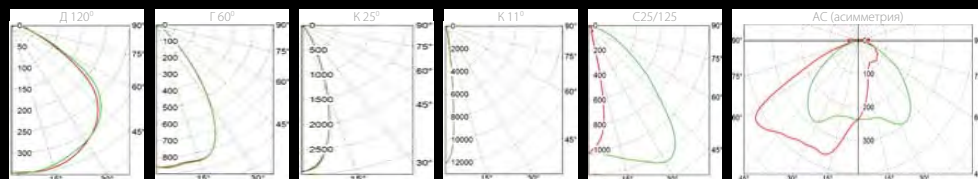

Код заказа	Наименование	P (W)	Φ (lm)	lm/w	Угол светораспределения, град.	Вес, кг
17264550019	ДДП 72-32-215.2	35	3950	113	120	4,7
17264550018	ДДП 72-32-215.2	35	3950	113	60	4,7
17264550032	ДДП 72-32-215.2	35	3950	113	25	4,7
17264550033	ДДП 72-32-215.2	35	3950	113	11	4,7
17264550034	ДДП 72-32-215.2	35	3950	113	25/125	4,7
17264550035	ДДП 72-32-225.2	35	3950	113	асимметрия	4,7
17264550022	ДДП 72-48-215.2	54	6100	113	120	4,7
17264550020	ДДП 72-48-215.2	54	6100	113	60	4,7
17264550036	ДДП 72-48-215.2	54	6100	113	25	4,7
17264550037	ДДП 72-48-215.2	54	6100	113	11	4,7
17264550038	ДДП 72-48-215.2	54	6100	113	25/125	4,7
17264550039	ДДП 72-48-225.2	54	6100	113	асимметрия	4,7
17264550025	ДДП 72-72-215.2	76	8750	115	120	4,7
17264550024	ДДП 72-72-215.2	76	8750	115	60	4,7
17264550026	ДДП 72-72-215.2	76	8750	115	25	4,7
17264550040	ДДП 72-72-215.2	76	8750	115	11	4,7
17264550041	ДДП 72-72-215.2	76	8750	115	25/125	4,7
17264550042	ДДП 72-72-225.2	76	8750	115	асимметрия	4,7
17264550065	ДДП 72-96-215.2	103	11650	113	120	4,7
17264550066	ДДП 72-96-215.2	103	11650	113	60	4,7
17264550067	ДДП 72-96-215.2	103	11650	113	25	4,7
17264550068	ДДП 72-96-215.2	103	11650	113	11	4,7
17264550069	ДДП 72-96-215.2	103	11650	113	25/125	4,7
17264550070	ДДП 72-96-225.2	103	11650	113	асимметрия	4,7



Код заказа	Наименование	P (W)	Φ (lm)	lm/w	Угол светораспределения, град.	Вес, кг
17264550028	ДДП 72-96-218.2	103	11650	113	120	9,5
17264550027	ДДП 72-96-218.2	103	11650	113	60	9,5
17264550029	ДДП 72-96-218.2	103	11650	113	25	9,5
17264550044	ДДП 72-96-218.2	103	11650	113	11	9,5
17264550043	ДДП 72-96-218.2	103	11650	113	25/125	9,5
17264550031	ДДП 72-96-228.2	103	11650	113	асимметрия	9,5
17264550071	ДДП 72-108-218.2	113	13100	116	120	9,5
17264550072	ДДП 72-108-218.2	113	13100	116	60	9,5
17264550073	ДДП 72-108-218.2	113	13100	116	25	9,5
17264550074	ДДП 72-108-218.2	113	13100	116	11	9,5
17264550075	ДДП 72-108-218.2	113	13100	116	25/125	9,5
17264550001	ДДП 72-108-228.2	113	13100	116	асимметрия	9,5
17264550076	ДДП 72-120-218.2	129	14550	113	120	9,5
17264550002	ДДП 72-120-218.2	129	14550	113	60	9,5
17264550077	ДДП 72-120-218.2	129	14550	113	25	9,5
17264550078	ДДП 72-120-218.2	129	14550	113	11	9,5
17264550079	ДДП 72-120-218.2	129	14550	113	25/125	9,5
17264550080	ДДП 72-120-228.2	129	14550	113	асимметрия	9,5
17264550007	ДДП 72-144-218.2	150	17500	117	120	9,5
17264550006	ДДП 72-144-218.2	150	17500	117	60	9,5
17264550008	ДДП 72-144-218.2	150	17500	117	25	9,5
17264550045	ДДП 72-144-218.2	150	17500	117	11	9,5
17264550046	ДДП 72-144-218.2	150	17500	117	25/125	9,5
17264550011	ДДП 72-144-228.2	150	17500	117	асимметрия	9,5

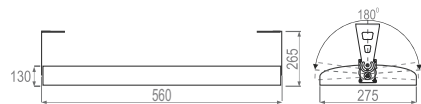

Код заказа	Наименование	P (W)	Ф (lm)	lm/w	Угол светораспределения, град.	Вес, кг
17264550013	ДДП 72-216-218.2	225	26250	117	120	12,4
17264550012	ДДП 72-216-218.2	225	26250	117	60	12,4
17264550048	ДДП 72-216-218.2	225	26250	117	25	12,4
17264550047	ДДП 72-216-218.2	225	26250	117	11	12,4
17264550049	ДДП 72-216-218.2	225	26250	117	25/125	12,4
17264550014	ДДП 72-216-228.2	225	26250	117	асимметрия	12,4

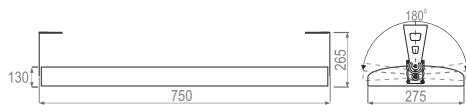

Код заказа	Наименование	P (W)	Ф (lm)	lm/w	Угол светораспределения, град.	Вес, кг
17264550016	ДДП 72-288-218.2	298	35000	117	120	17,6
17264550015	ДДП 72-288-218.2	298	35000	117	60	17,6
17264550050	ДДП 72-288-218.2	298	35000	117	11	17,6
17264550051	ДДП 72-288-218.2	298	35000	117	25	17,6
17264550052	ДДП 72-288-218.2	298	35000	117	25/125	17,6
17264550017	ДДП 72-288-228.2	298	35000	117	асимметрия	17,6

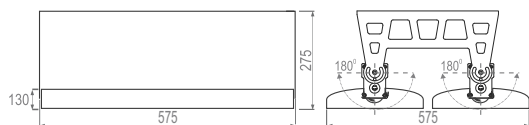

Код заказа	Наименование	P (W)	Ф (lm)	lm/w	Угол светораспределения, град.	Вес, кг
17264550053	ДДП 72-432-218.2	450	52500	117	120	30,0
17264550054	ДДП 72-432-218.2	450	52500	117	60	30,0
17264550055	ДДП 72-432-218.2	450	52500	117	11	30,0
17264550056	ДДП 72-432-218.2	450	52500	117	25	30,0
17264550057	ДДП 72-432-218.2	450	52500	117	25/125	30,0
17264550058	ДДП 72-432-228.2	450	52500	117	асимметрия	30,0

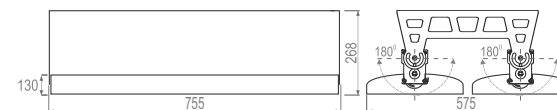

Код заказа	Наименование	P (W)	Ф (lm)	lm/w	Угол светораспределения, град.	Вес, кг
17264550059	ДДП 72-576-218.2	596	70000	117	120	40,0
17264550060	ДДП 72-576-218.2	596	70000	117	60	40,0
17264550061	ДДП 72-576-218.2	596	70000	117	11	40,0
17264550062	ДДП 72-576-218.2	596	70000	117	25	40,0
17264550063	ДДП 72-576-218.2	596	70000	117	25/125	40,0
17264550064	ДДП 72-576-228.2	596	70000	117	асимметрия	40,0



Угол поворота прожектора – 180°



Установка

Светильник оснащен металлическими подвесами из нержавеющей стали (стандартная комплектация) для монтажа непосредственно на поверхность потолка, стены или на подвесах. Рекомендуемые подвесы 02; 12; 14 (см. стр. 380).



Возможна последовательная установка светильников в линию.

Конструкция

Корпус изготовлен методом формовки ударопрочного полистирола серого цвета и оснащен защелками для крепления рассеивателя.

Подвод сетевого кабеля может осуществляться к выносному герметичному (IP68) разъему (заказывается отдельно). Под заказ для среды с большим колебанием температуры комплектуется PG выводом с перепускным клапаном.



перепускной клапан IP67 (см. стр. 378)

герметичный разъем IP68 (см. стр. 378)

Оптическая часть

Рассеиватель опал (матовый) изготовлен методом формовки под давлением стабилизированного полиметилметакрилата (PMMA), устойчивого к ультрафиолетовому излучению.

Характеристики

Тип светодиодов: SMD
 Базовая цветовая температура источника света 4000 К.
 Индекс цветопередачи Ra >80
 Температурный режим от -25°C до +50°C
 Коэффициент пульсации светового потока ≤ 2%
 Напряжение AC220-240V
 Частота сети 50Hz ± 10%
 Ресурс модуля более 100 000 ч. (критерий L70).
 Время падения светового потока до 10% - более 50 000 ч. (критерий L90).

Дополнительное оборудование:
 Светильник может комплектоваться металлической защитной решеткой.

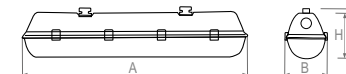
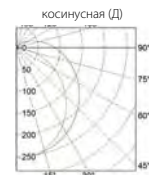
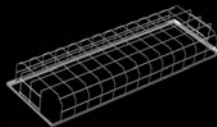

Без клапана выравнивания давления

Код заказа	Наименование	P (W)	Φ (lm)	lm/w	Габариты (А x B x H, мм)			Вес, кг
12212340500	ДПП 22-10-117.18.11	11	1200	110	695	112	120	1,2
12212340506	ДПП 22-20-117.18.11	20	2500	125	695	112	120	1,2
12212340512	ДПП 22-24-117.18.21	23	3250	141	1305	112	120	2,0
12212340520	ДПП 22-36-117.18.21	37	4900	132	1305	112	120	2,1
12212340530	ДПП 22-40-117.18.21	43	6200	144	1305	112	120	2,1
12212340556	ДПП 22-35-117.18.31	33	4550	137	1605	112	120	2,7
12212340564	ДПП 22-54-117.18.31	53	7000	132	1605	112	120	2,7
12212340572	ДПП 22-64-117.18.31	63	8850	140	1605	112	120	2,7
12212340590	ДПП 22-70-117.18.51	68	9100	133	1305	162	120	3,1
12212340840	ДПП 22-95-117-18.61	91	12600	138	1605	162	120	4,1

С клапаном выравнивания давления (см. стр. 378)

Код заказа	Наименование	P (W)	Φ (lm)	lm/w	Габариты (А x B x H, мм)			Вес, кг
12212340502	ДПП 22-10-117.18.11	11	1200	110	695	112	120	1,2
12212340508	ДПП 22-20-117.18.11	20	2500	125	695	112	120	1,2
12212340514	ДПП 22-24-117.18.21	23	3250	141	1305	112	120	2,0
12212340522	ДПП 22-36-117.18.21	37	4900	132	1305	112	120	2,1
12212340532	ДПП 22-40-117.18.21	43	6200	144	1305	112	120	2,1
12212340558	ДПП 22-35-117.18.31	33	4550	137	1605	112	120	2,7
12212340566	ДПП 22-54-117.18.31	53	7000	132	1605	112	120	2,7
12212340574	ДПП 22-64-117.18.31	63	8850	140	1605	112	120	2,7
12212340592	ДПП 22-70-117.18.51	68	9100	133	1305	162	120	3,1



ДПП 22 «STANDARD» ta -40 °C

ТУ BY 200683941.007-2011 ("Треллас" ООО)



Установка

Светильник оснащен металлическими подвесами из нержавеющей стали (стандартная комплектация) для монтажа непосредственно на поверхность потолка, стены или на подвесах. Рекомендуемые подвесы 02; 12; 14 (см. стр. 380).



Возможна последовательная установка светильников в линию.

Конструкция

Корпус изготовлен методом формовки ударопрочного полистирола серого цвета и оснащен защелками для крепления рассеивателя.

Светильник комплектуется перепускным клапаном для среды с большим колебанием температуры (см. стр. 378). Подвод сетевого кабеля может осуществляться к выносному герметичному (IP68) разъему (заказывается отдельно).



перепускной клапан IP67 (см. стр. 378)

герметичный разъем IP68 (см. стр. 378)

Оптическая часть

Рассеиватель опал (матовый) изготовлен методом формовки под давлением стабилизированного полиметилметакрилата (PMMA), устойчивого к ультрафиолетовому излучению.

Характеристики

Тип светодиодов: SMD
 Базовая цветовая температура источника света 4000 К.
 Индекс цветопередачи Ra >80
 Температурный режим от -40°C до +50°C
 Коэффициент пульсации светового потока ≤ 2%
 Напряжение AC220-240V
 Частота сети 50Hz ± 10%
 Ресурс модуля более 100 000 ч. (критерий L70).
 Время падения светового потока до 10% - более 50 000 ч. (критерий L90).



СВЕТИЛЬНИК СО СТЕПЕНЬЮ ЗАЩИТЫ (IP66) ДЛЯ НИЗКИХ ТЕМПЕРАТУР ОКРУЖАЮЩЕЙ СРЕДЫ

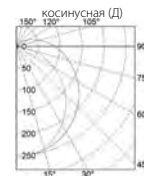
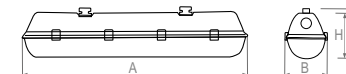

Код заказа	Наименование	P (W)	Φ (lm)	lm/w	Габариты (А x B x H, мм)			Вес, кг
12212340770	ДПП 22-36-117.18.21	37	4900	132	1305	112	120	2,1
12212340772	ДПП 22-40-117.18.21	43	6200	144	1305	112	120	2,1
12212340774	ДПП 22-35-117.18.31	33	4550	137	1605	112	120	2,7
12212340776	ДПП 22-54-117.18.31	53	7000	132	1605	112	120	2,7
12212340778	ДПП 22-64-117.18.31	63	8850	140	1605	112	120	2,7
12212340782	ДПП 22-70-117.18.51	68	9100	133	1305	162	120	3,1

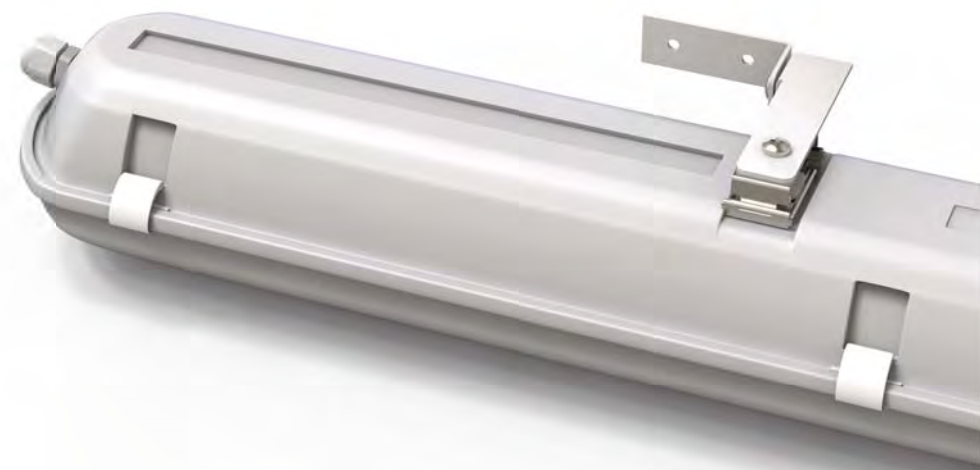

Промышленное освещение
 Специальное освещение





Установка

Светильник оснащен металлическими подвесами для монтажа непосредственно на поверхность потолка, стены или на подвесах. Рекомендуемые подвесы 02; 12; 14 (см. стр. 380).



Возможна последовательная установка и "в линию".



Код заказа комплектующих:
61101000099 - соединитель окрашенный;
61100000115 - соединитель из нержавеющей стали.

Конструкция

Корпус изготовлен из ударопрочного поликарбоната методом экструзии, устойчивого к ультрафиолетовому излучению.

Под заказ для среды с большим колебанием температуры комплектуется PG выводом с перепускным клапаном.



герметичный разъем IP68 (см. стр. 378)



Оптическая часть

Рассеиватель изготовлен из ударопрочного поликарбоната методом экструзии, имеющего неизменный со временем коэффициент светопропускания, устойчивого к ультрафиолетовому излучению.

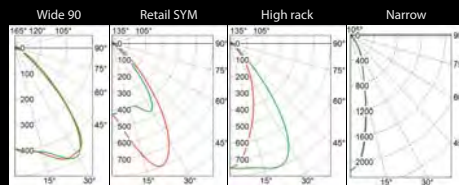

Характеристики

Тип светодиодов: SMD
Базовая цветовая температура источника света 4000 К.
Индекс цветопередачи Ra >80
Температурный режим от -25°C до +50°C
Коэффициент пульсации светового потока ≤ 2%
Напряжение AC220-240V
Частота сети 50Hz ± 10%
Ресурс модуля более 100 000 ч. (критерий L70).
Время падения светового потока до 10% - более 50 000 ч. (критерий L90).



ДПП 22 «STANDARD C» ОП опаловый рассеиватель

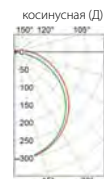

Код заказа	Наименование	P (W)	Ф (lm)	lm/w	Габариты (А, мм)	Вес, кг
122117403650	ДПП 22-6-117.24.11	7	830	118	200	0,25
122117403660	ДПП 22-12-117.24.11	14	1700	121	356	0,35
122117403510	ДПП 22-14-117.24.11	16	2000	125	548	0,48
122117403670	ДПП 22-20-117.24.11	22	2800	127	548	0,49
122117403640	ДПП 22-27-117.24.11	29	3900	134	548	0,52
122117403520	ДПП 22-27-117.24.21	30	4050	135	1030	0,83
122117403530	ДПП 22-39-117.24.21	41	5550	135	1030	0,85
122117403540	ДПП 22-39-117.24.31	41	5650	137	1080	0,93
122117403550	ДПП 22-56-117.24.31	59	7450	126	1080	0,93
122117403560	ДПП 22-40-117.24.41	43	5950	138	1538	1,15
122117403570	ДПП 22-59-117.24.41	62	8200	132	1538	1,15
122117403580	ДПП 22-54-117.24.51	55	7500	136	2028	1,9
122117403590	ДПП 22-78-117.24.51	82	10700	130	2028	1,9
122117403600	ДПП 22-67-117.24.61	72	10000	138	2520	2,35
122117403610	ДПП 22-98-117.24.61	104	13700	131	2520	2,35
122117403620	ДПП 22-81-117.24.71	86	12000	139	3000	2,68
122117403630	ДПП 22-118-117.24.71	125	16500	132	3000	2,68

ДПП 22 «STANDARD C» КР прозрачный рассеиватель со вторичной оптикой

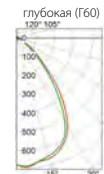

Код заказа	Наименование	P (W)	Ф (lm)	lm/w	Габариты (А, мм)	Вес, кг
122116403510	ДПП 22-20-117.24.11	21	2750	132	600	0,7
122116403520	ДПП 22-23-117.24.11	24	3100	130	600	0,7
122116403530	ДПП 22-21-117.24.11	22	2900	132	600	0,9
122116403540	ДПП 22-30-117.24.11	32	4200	132	880	0,9
122116403550	ДПП 22-34-117.24.11	35	4550	130	880	0,9
122116403560	ДПП 22-28-117.24.21	30	3900	132	1160	1,15
122116403570	ДПП 22-40-117.24.21	42	5800	132	1160	1,15
122116403580	ДПП 22-45-117.24.21	51	6750	132	1140	1,15
122116403590	ДПП 22-35-117.24.31	36	4850	135	1440	1,25
122116403600	ДПП 22-49-117.24.31	51	6900	135	1440	1,25
122116403610	ДПП 22-57-117.24.31	59	7800	132	1440	1,25
122116403620	ДПП 22-55-117.24.51	57	7700	135	2280	2,05
122116403630	ДПП 22-79-117.24.51	80	11600	145	2280	2,05
122116403640	ДПП 22-91-117.24.51	93	13500	145	2280	2,05
122116403650	ДПП 22-69-117.24.61	70	9450	135	2840	2,65
122116403660	ДПП 22-99-117.24.61	100	13800	138	2840	2,65
122116403670	ДПП 22-114-117.24.61	112	15600	139	2840	2,65





Установка

Светильник оснащен металлическими подвесами "Profi" (стандартная комплектация) для монтажа непосредственно на поверхность потолка, стены или на подвесах. Рекомендуемые подвесы 02; 12; 14 (см. стр. 380).



Возможна последовательная установка светильников в линию.

Конструкция

Корпус изготовлен методом впрыска из ударо- и жаропрочного поликарбоната серого цвета и оснащен защелками для крепления рассеивателя. Защелки изготовлены из нержавеющей стали. Рефлектор изготовлен из металла с полимерным покрытием и оснащен двумя подвесами, предохраняющими от падения во время установки и ремонта. Под заказ для среды с большим колебанием температуры комплектуется РГ выводом с переключным клапаном.



переключной клапан IP67
(см. стр. 378)

герметичный разъем IP68
(см. стр. 378)

Оптическая часть

Рассеиватель опал (матовый) изготавливается методом впрыска под давлением из стабилизированного поликарбоната (РС), обладающего высокой ударопрочностью, устойчивого к ультрафиолетовому излучению.

Характеристики

Тип светодиодов: SMD
Базовая цветовая температура источника света 4000 К.
Индекс цветопередачи Ra >80
Температурный режим от -25°C до +50°C
Коэффициент пульсации светового потока ≤ 2%
Напряжение AC220-240V
Частота сети 50Hz ± 10%
Ресурс модуля более 100 000 ч. (критерий L70).
Время падения светового потока до 10% - более 50 000 ч. (критерий L90).

Дополнительное оборудование:
Светильник может комплектоваться металлической защитной решеткой.

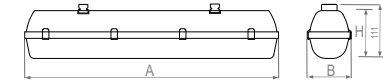
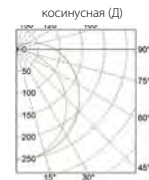
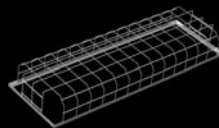

Без клапана выравнивания давления

Код заказа	Наименование	P (W)	Φ (lm)	lm/w	Габариты (А x B x H, мм)		Вес, кг
12212740500	ДПП 22-10-117.22.11	11	1100	100	662	95 100	1,1
12212740506	ДПП 22-20-117.22.11	19	2250	118	662	95 100	1,1
12212740512	ДПП 22-24-117.22.21	22	2900	132	1270	95 100	1,8
12212740520	ДПП 22-36-117.22.21	37	4600	124	1270	95 100	1,8
12212740530	ДПП 22-40-117.22.21	43	5850	136	1270	95 100	1,8
12212740556	ДПП 22-35-117.22.31	33	4300	130	1540	95 100	2,1
12212740564	ДПП 22-54-117.22.31	55	6500	118	1540	95 100	2,1
12212740572	ДПП 22-64-117.22.31	63	8400	133	1540	95 100	2,1
12212740590	ДПП 22-70-117.22.51	67	8550	128	1270	145 100	2,0

С клапаном выравнивания давления (см. стр. 378)

Код заказа	Наименование	P (W)	Φ (lm)	lm/w	Габариты (А x B x H, мм)		Вес, кг
12212740502	ДПП 22-10-117.22.11	11	1100	100	662	95 100	1,1
12212740508	ДПП 22-20-117.22.11	19	2250	118	662	95 100	1,1
12212740514	ДПП 22-24-117.22.21	22	2900	132	1270	95 100	1,8
12212740522	ДПП 22-36-117.22.21	37	4600	124	1270	95 100	1,8
12212740532	ДПП 22-40-117.22.21	43	5850	136	1270	95 100	1,8
12212740558	ДПП 22-35-117.22.31	33	4300	130	1540	95 100	2,1
12212740566	ДПП 22-54-117.22.31	55	6500	118	1540	95 100	2,1
12212740574	ДПП 22-64-117.22.31	63	8400	133	1540	95 100	2,1
12212740592	ДПП 22-70-117.22.51	67	8550	128	1270	145 100	2,0

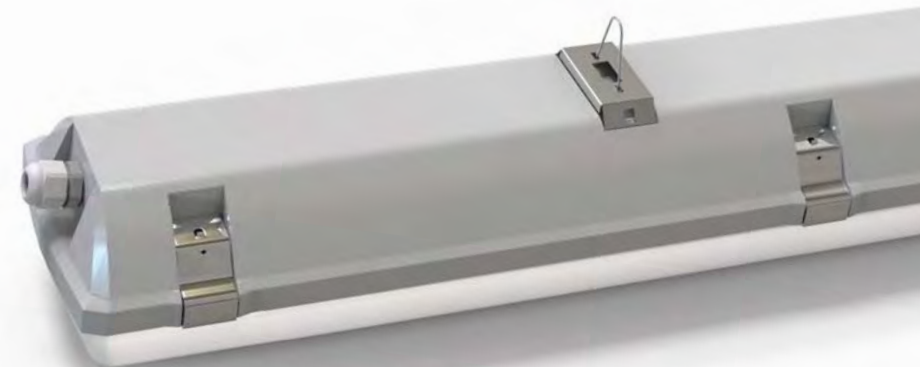





Установка

Светильники крепятся при помощи 2-х кронштейнов к горизонтальным, вертикальным либо наклонным поверхностям. При помощи специальных кронштейнов можно крепить светильники на шинопровод, к потолкам из профнастила, на кабельный канал-лоток, тросы или сквозные канаты (см. стр. 354).

Поворотные кронштейны (заказываются отдельно) позволяют фиксировать светильник в положении, обеспечивающем наиболее комфортное освещение.

Конструкция

Корпус изготовлен из листовой стали и окрашен в белый цвет с применением технологии порошковой окраски. Возможно изготовление корпуса из нержавеющей стали. Между корпусом и рассеивателем нанесен уплотнитель из вспененного полиуретана. Уплотнение имеет хорошую термическую стойкость и хорошую стойкость к химическим и дезинфицирующим составам, а также к ультрафиолетовому излучению. Подключение светильника может осуществляться через герметичный (IP68) разъем (заказывается отдельно)..



перепускной клапан IP67 (см. стр. 378)

герметичный разъем IP68 (см. стр. 378)

Оптическая часть

В качестве рассеивателя применяется закаленное матированное (базовая комплектация) или прозрачное стекло. Возможна установка рассеивателя из матового поликарбоната. Возможна комплектация рассеивателя защитной пленкой.

Характеристики

Тип светодиодов: SMD
 Базовая цветовая температура источника света 4000 К (нейтральный белый). Под заказ доступны цвета 3000К и 5000 К
 Индекс цветопередачи Ra >80
 Температурный режим от -35°C до +45°C
 Коэффициент пульсации светового потока ≤ 2%
 Напряжение AC220-240V
 Частота сети 50Hz ± 10%
 Ресурс модуля более 100 000 ч. (критерий L70).
 Время падения светового потока до 10% - более 50 000 ч. (критерий L90).

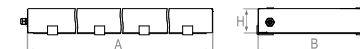
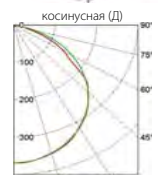

Высота подвеса < 6 метров

Код заказа	Наименование	P (W)	Φ (lm)	lm/w	Габариты (А x B x H, мм)		Вес, кг	
16611740359	ДПП 66-21-231	23	2800	122	535	170	68	3,0
16611740358	ДПП 66-32-231	33	4300	130	535	170	68	3,0
16611740360	ДПП 66-42-231	43	5650	131	535	170	68	3,0
16611740387	ДПП 66-42-231	43	5650	131	1027	170	68	4,7
16611740388	ДПП 66-63-231	62	8500	137	535	280	68	4,9
16611740804	ДПП 66-63-231	62	8500	137	1027	170	68	4,8
16611740355	ДПП 66-63-231	62	8500	137	1522	170	68	6,6
16611740357	ДПП 66-84-231	83	11800	142	1027	170	68	4,8
16611740808	ДПП 66-84-231	83	11800	142	535	280	68	4,9
16611740815	ДПП 66-105-231	103	14700	143	535	385	68	6,8
16611740817	ДПП 66-105-231	103	14700	143	1027	280	68	7,5
16611740392	ДПП 66-126-231	123	17700	144	1027	280	68	7,6
16611740821	ДПП 66-126-231	123	17700	144	535	385	68	7,0
16611740419	ДПП 66-168-231	164	22850	139	1027	280	68	7,8

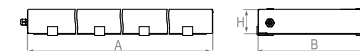
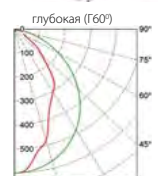

Высота подвеса 6 - 20 метров

Код заказа	Наименование	P (W)	Φ (lm)	lm/w	Габариты (А x B x H, мм)		Вес, кг	
16611740823	ДПП 66-63-231	62	8700	140	1522	170	68	6,3
16611740825	ДПП 66-63-231	62	8700	140	535	280	68	4,8
16611740831	ДПП 66-84-231	83	12250	148	1027	280	68	7,2
16611740834	ДПП 66-95-231	93	13350	144	785	280	68	5,5
16611740850	ДПП 66-126-231	123	18300	149	1027	280	68	7,4
16611740390	ДПП 66-168-231	164	24700	151	1027	385	68	8,5

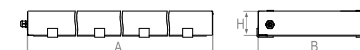

Высота подвеса 8 - 30 метров

Код заказа	Наименование	P (W)	Φ (lm)	lm/w	Габариты (А x B x H, мм)		Вес, кг	
16611740824	ДПП 66-63-231	62	8200	132	1522	170	68	6,5
16611740852	ДПП 66-84-231	83	11850	143	1027	280	68	7,5
16611740835	ДПП 66-105-231	103	14050	136	1275	280	68	9,0
16611740827	ДПП 66-126-231	123	17500	142	1027	385	68	8,8





Установка

Светильники крепятся при помощи 2-х кронштейнов к горизонтальным, вертикальным либо наклонным поверхностям. При помощи специальных кронштейнов можно крепить светильники на шинопровод, к потолкам из профнастила, на кабельный канал-лоток, тросы или сквозные канаты (см. стр. 354).

Поворотные кронштейны (заказываются отдельно) позволяют фиксировать светильник в положении, обеспечивающем наиболее комфортное освещение.

Конструкция

Корпус изготовлен из листовой стали и окрашен в белый цвет с применением технологии порошковой окраски. Возможно изготовление корпуса из нержавеющей стали. Между корпусом и рассеивателем нанесен уплотнитель из вспененного полиуретана. Уплотнение имеет хорошую термическую стойкость и хорошую стойкость к химическим и дезинфицирующим составам, а также к ультрафиолетовому излучению. Подключение светильника может осуществляться через герметичный (IP68) разъем (заказывается отдельно)..



Оптическая часть

В качестве рассеивателя применяется закаленное матированное (базовая комплектация) или прозрачное стекло. Возможна установка рассеивателя из матового поликарбоната. Возможна комплектация рассеивателя защитной пленкой.

Характеристики

Тип светодиодов: SMD
 Базовая цветовая температура источника света 4000 К (нейтральный белый). Под заказ доступны цвета 3000К и 5000 К
 Индекс цветопередачи Ra >80
 Температурный режим от -25°С до +60°С
 Коэффициент пульсации светового потока ≤ 2%
 Напряжение AC220-240V
 Частота сети 50Hz ± 10%
 Ресурс модуля более 100 000 ч. (критерий L70).
 Время падения светового потока до 10% - более 50 000 ч. (критерий L90).

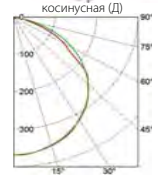

Высота подвеса < 6 метров

Код заказа	Наименование	P (W)	Φ (lm)	lm/w	Габариты (А x B x H, мм)			Вес, кг
16611740989	ДПП 66-63-231	62	8850	143	535	280	68	4,9
16611740985	ДПП 66-63-231	62	8850	143	1027	170	68	4,8
16611740986	ДПП 66-63-231	62	8850	143	1522	170	68	6,6
16611740992	ДПП 66-84-231	82	10750	131	1027	170	68	4,8
16611740991	ДПП 66-84-231	82	10750	131	535	280	68	4,9
16611740978	ДПП 66-105-231	101	13300	132	535	385	68	6,8
16611740977	ДПП 66-105-231	101	13300	132	1027	280	68	7,5
16611740981	ДПП 66-126-231	117	16150	138	1027	280	68	7,6
16611740979	ДПП 66-126-231	117	16150	138	535	385	68	7,0
16611740983	ДПП 66-168-231	162	20950	129	1027	280	68	7,8

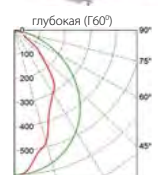

Высота подвеса 6 - 20 метров

Код заказа	Наименование	P (W)	Φ (lm)	lm/w	Габариты (А x B x H, мм)			Вес, кг
16611740990	ДПП 66-63-231	62	8750	141	1522	170	68	6,3
16611740987	ДПП 66-63-231	62	8750	141	535	280	68	4,8
16611740993	ДПП 66-84-231	82	11900	145	1027	280	68	7,2
16611740994	ДПП 66-95-231	93	13150	141	785	280	68	5,5
16611740980	ДПП 66-126-231	117	17850	153	1027	280	68	7,4
16611740984	ДПП 66-168-231	162	23450	145	1027	385	68	8,5



Высота подвеса 8 - 30 метров

Код заказа	Наименование	P (W)	Φ (lm)	lm/w	Габариты (А x B x H, мм)			Вес, кг
16611740988	ДПП 66-63-231	62	7500	121	1522	170	68	6,5
16611740976	ДПП 66-105-231	101	13050	129	1275	280	68	9,0
16611740982	ДПП 66-126-231	117	15300	131	1027	385	68	8,8

Промышленное освещение
 Специальное освещение



Установка

Светильники крепятся при помощи 2-х кронштейнов к горизонтальным, вертикальным либо наклонным поверхностям. При помощи специальных кронштейнов можно крепить светильники на шинопровод, к потолкам из профнастила, на кабельный канал-лоток, тросы или сквозные канаты (см. стр. 354).

Поворотные кронштейны (заказываются отдельно) позволяют фиксировать светильник в положении, обеспечивающем наиболее комфортное освещение.

Конструкция

Корпус изготовлен из нержавеющей стали. Между корпусом и рассеивателем нанесен уплотнитель из вспененного полиуретана. Уплотнение имеет хорошую термическую стойкость и хорошую стойкость к химическим и дезинфицирующим составам, а также к ультрафиолетовому излучению. Подключение светильника может осуществляться через герметичный (IP68) разъем (заказывается отдельно).



перепускной клапан IP67 (см. стр. 378)

герметичный разъем IP68 (см. стр. 378)

Оптическая часть

В качестве рассеивателя применяется закаленное матированное (базовая комплектация) или прозрачное стекло. Возможна установка рассеивателя из матового поликарбоната. Возможна комплектация рассеивателя защитной пленкой.

Характеристики

Тип светодиодов: SMD
 Базовая цветовая температура источника света 4000 К (нейтральный белый). Под заказ доступны цвета 3000К и 5000 К
 Индекс цветопередачи Ra >80
 Температурный режим от -35°C до +45°C
 Коэффициент пульсации светового потока ≤ 2%
 Напряжение AC220-240V
 Частота сети 50Hz ± 10%
 Ресурс модуля более 100 000 ч. (критерий L70).
 Время падения светового потока до 10% - более 50 000 ч. (критерий L90).

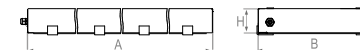
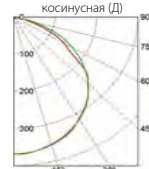

Высота подвеса < 6 метров

Код заказа	Наименование	P (W)	Φ (lm)	lm/w	Габариты (А x B x H, мм)		Вес, кг	
16610740853	ДПП 66-21-431	23	2600	113	535	170	68	3,0
16610740417	ДПП 66-32-431	33	3900	118	535	170	68	3,0
16610740854	ДПП 66-42-431	43	5500	128	535	170	68	3,0
16610740856	ДПП 66-42-431	43	5500	128	1027	170	68	4,7
166107401013	ДПП 66-63-431	62	8850	143	535	280	68	4,9
16610740858	ДПП 66-63-431	62	8850	143	1027	170	68	4,7
16610740859	ДПП 66-63-431	62	8850	143	1522	170	68	6,6
166107401014	ДПП 66-84-431	82	10750	131	1027	170	68	4,9
166107401015	ДПП 66-84-431	82	10750	131	535	280	68	5,0
16610740861	ДПП 66-105-431	101	13300	132	535	385	68	6,8
166107401011	ДПП 66-105-431	101	13300	132	1027	280	68	7,5
166107401012	ДПП 66-126-431	117	16150	138	1027	280	68	7,5
166107401009	ДПП 66-126-431	117	16150	138	535	280	68	7,0
166107401010	ДПП 66-168-431	162	20950	129	1027	280	68	7,8

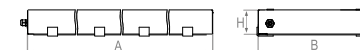
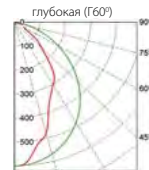

Высота подвеса 6 - 20 метров

Код заказа	Наименование	P (W)	Φ (lm)	lm/w	Габариты (А x B x H, мм)		Вес, кг	
166107401003	ДПП 66-63-431	62	8750	141	1522	170	68	6,3
166107401004	ДПП 66-63-431	62	8750	141	535	280	68	4,8
166107401005	ДПП 66-84-431	82	11900	145	1027	280	68	7,2
166107401006	ДПП 66-95-431	93	13150	141	785	280	68	5,5
166107401007	ДПП 66-126-431	117	17850	153	1027	280	68	7,4
166107401008	ДПП 66-168-431	162	23450	145	1027	385	68	8,5

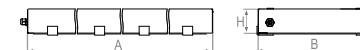

Высота подвеса 8 - 30 метров

Код заказа	Наименование	P (W)	Φ (lm)	lm/w	Габариты (А x B x H, мм)		Вес, кг	
16610740205	ДПП 66-42-431	43	4750	110	535	280	68	4,9
16610740206	ДПП 66-63-431	62	7500	121	1522	170	68	6,5
16610740207	ДПП 66-84-431	82	10000	122	1027	280	68	7,5
16610740208	ДПП 66-105-431	101	13050	129	1275	280	68	9,0
16610740209	ДПП 66-126-431	117	15300	131	1027	385	68	8,8



Установка

Светильники крепятся при помощи 2-х кронштейнов к горизонтальным, вертикальным либо наклонным поверхностям. При помощи специальных кронштейнов можно крепить светильники на шинпровод, к потолкам из профнастила, на кабельный канал-лоток, тросы или сквозные канаты (см. стр. 354).

Поворотные кронштейны (заказываются отдельно) позволяют фиксировать светильник в положении, обеспечивающем наиболее комфортное освещение.

Конструкция

Корпус изготовлен из листовой стали и окрашен в белый цвет с применением технологии порошковой окраски. Возможно изготовление корпуса из нержавеющей стали. Между корпусом и рассеивателем нанесен уплотнитель из вспененного полиуретана. Уплотнение имеет хорошую термическую стойкость и хорошую стойкость к химическим и дезинфицирующим составам, а также к ультрафиолетовому излучению. Подключение светильника может осуществляться через герметичный (IP68) разъем (заказываются отдельно).



перепускной клапан IP67
(см. стр. 378)

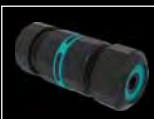

герметичный разъем IP68
(см. стр. 378)

Оптическая часть

Комбинированный рассеиватель из поликарбоната исключает "слепающий эффект". Рассеиватель защищен металлической решеткой.

Характеристики

Тип светодиодов: SMD
Базовая цветовая температура источника света 4000 K (нейтральный белый). Под заказ доступны цвета 3000K и 5000 K
Индекс цветопередачи Ra >80
Температурный режим от -35°C до +45°C
Коэффициент пульсации светового потока ≤ 2%
Напряжение AC220-240V
Частота сети 50Hz ± 10%
Ресурс модуля более 100 000 ч. (критерий L70).
Время падения светового потока до 10% - более 50 000 ч. (критерий L90).

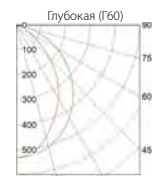
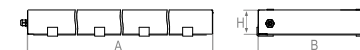

Код заказа	Наименование	P (W)	Φ (lm)	lm/w	Габариты (А x B x H, мм)			Вес, кг
166116401097	ДПП 66-58-231	62	6750	109	535	280	68	4,9
166116401098	ДПП 66-77-231	83	9550	115	1027	280	68	7,3
166116401099	ДПП 66-87-231	93	10400	112	785	280	68	5,5
166116401100	ДПП 66-116-231	123	14250	116	1027	280	68	7,5
166116401101	ДПП 66-154-231	164	19200	117	1027	385	68	9,1

Установка на потолки из профнастила

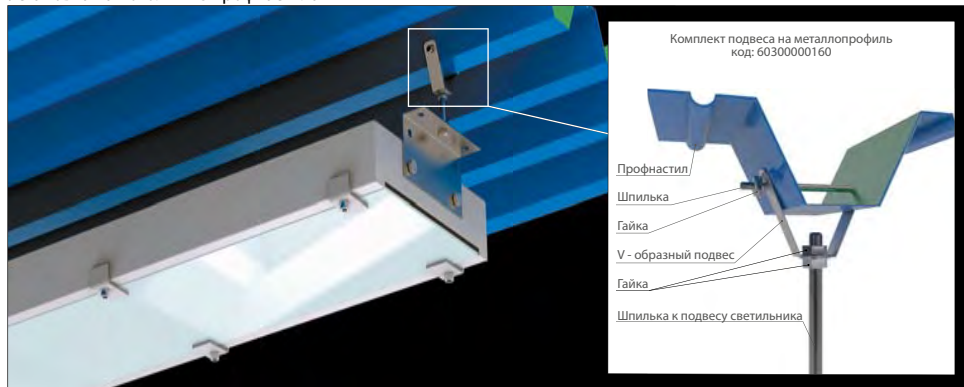

Установка на поверхность с помощью кронштейна поворотного (180°)



Установка на шинопровод с помощью монтажного кронштейна



Возможна разработка метода крепления к поверхности с последующим изготовлением кронштейна по желанию заказчика.

Крепление на трубу с помощью хомутов

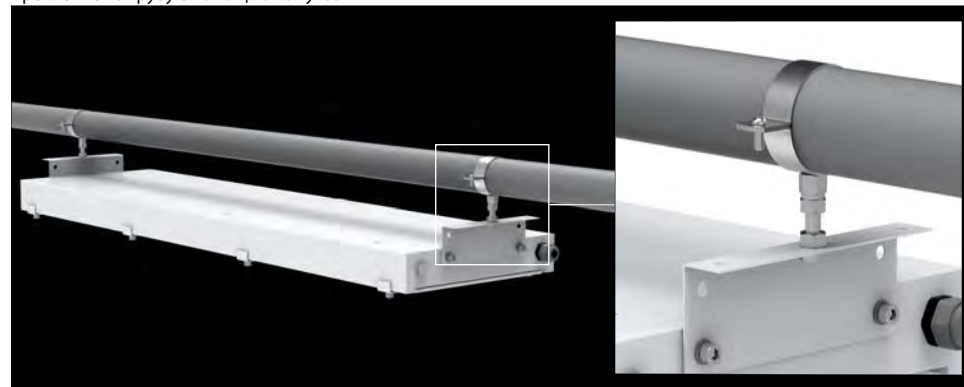

Установка на трубу или балку с помощью шпилек.

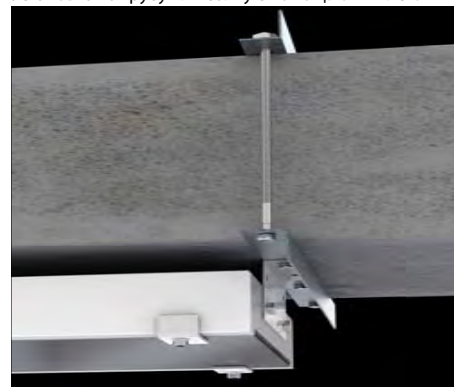

Установка на шпильку (для светильников с длиной не более 785 мм).

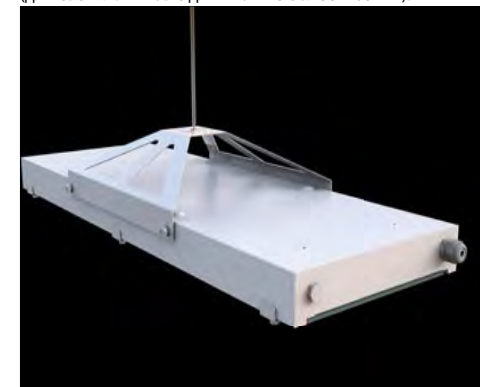

Установка на кабельный канал-лоток



Возможна разработка метода крепления к поверхности с последующим изготовлением кронштейна по желанию заказчика.



ДПО 22 «STANDARD FITO» ФИТОСВЕТИЛЬНИК ЛИНЕЙНЫЙ, СВЕТИЛЬНИК ДЛЯ РАСТЕНИЙ

ТУ BY 100130911.015-2011 (ЗАО «БЕЛИНТЕГРА»)

НОВИНКА

PHYTO

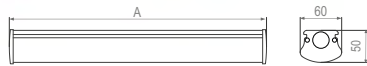

Описание

Линейные светильники на базе экструдированного ударопрочного прозрачного поликарбонатного профиля ДПП 22 «STANDARD C» (см. стр. 336) предназначены для верхней или межрядной досветки. Для максимальной эффективности располагаются вдоль рядов выращиваемых культур. Возможна последовательная установка "в линию".

Характеристики

Тип светодиодов: SMD.
Коэффициент пульсации светового потока $\leq 2\%$
Напряжение AC220-240V
Частота сети 50Hz $\pm 10\%$
Ресурс модуля более 100 000 ч. (критерий L70).

Код заказа	Наименование	Спектр *	P (W)	PPF, мкмоль/с	Габариты (А x B x H, мм)	Вес, кг
122111001065	ДПО 22-99-116.23	B	110	≥ 200	2856 60 50	2,9
122111001066	ДПО 22-99-116.23	Lf	110	≥ 200	2856 60 50	2,9

* Спектр:
B – оптимизированное цветение и плодоношение;
Lf – оптимизированный вегетативный рост.



ДПО 55 «MIKRA FITO» ФИТОСВЕТИЛЬНИК ЛИНЕЙНЫЙ, СВЕТИЛЬНИК ДЛЯ РАСТЕНИЙ

ТУ BY 100130911.030-2014 (ЗАО «БЕЛИНТЕГРА»)

НОВИНКА

PHYTO

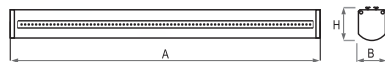
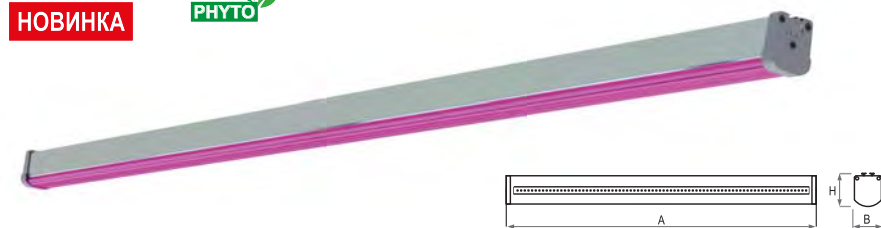

Описание

Линейные светильники на базе алюминиевого профиля ДПО 55 «MIKRA» (см. стр. 208) предназначены для верхней досветки. Для максимальной эффективности располагаются вдоль рядов выращиваемых культур. Обеспечивают равномерную засветку благодаря применению оптики с широкой КСС (110°). Возможна последовательная установка "в линию".

Характеристики

Тип светодиодов: SMD.
Коэффициент пульсации светового потока $\leq 2\%$
Напряжение AC220-240V
Частота сети 50Hz $\pm 10\%$
Ресурс модуля более 100 000 ч. (критерий L70).

Код заказа	Наименование	Спектр *	P (W)	PPF, мкмоль/с	Габариты (А x B x H, мм)	Вес, кг
155140003139	ДПО 55-200-174.15	B	230	≥ 200	2826 37 46	3,1
155140003140	ДПО 55-200-174.15	Lf	230	≥ 200	2826 37 46	3,1

* Спектр:
B – оптимизированное цветение и плодоношение;
Lf – оптимизированный вегетативный рост.



ФИТОСВЕТИЛЬНИК АКЦЕНТНЫЙ, СВЕТИЛЬНИК ДЛЯ РАСТЕНИЙ ДСО 81 «TRACKPIC A FITO»

ТУ BY 100130911.031-2014 (ЗАО «БЕЛИНТЕГРА»)

НОВИНКА

PHYTO

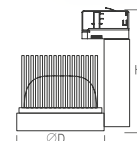

Описание

Светильники для акцентной подсветки на базе серии ДСО 81 «TRACKPIC A» (см. стр. 106). Зеркальный отражатель изготовлен из анодированного алюминия. Может комплектоваться отражателем с различными углами КСС 24°, 40° и 60°. Светильник комплектуется защитным стеклом. Применение трековой системы и поворотного кронштейна позволяет направить световой поток под любым углом полусферы.

Характеристики

Тип светодиодов: COB
Коэффициент пульсации светового потока $\leq 2\%$
Напряжение AC220-240V
Частота сети 50Hz $\pm 10\%$
Ресурс модуля более 100 000 ч. (критерий L70).

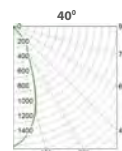

Код заказа	Наименование	Спектр *	P (W)	PPF, мкмоль/с	Габариты (D x H, мм)	Вес, кг
18151000709	ДСО 81-37-412	B	42	≥ 200	180 103	1,2
18151000710	ДСО 81-37-412	Lf	42	≥ 200	180 103	1,2

* Спектр:
B – оптимизированное цветение и плодоношение;
Lf – оптимизированный вегетативный рост.



ФИТОСВЕТИЛЬНИК АКЦЕНТНЫЙ, СВЕТИЛЬНИК ДЛЯ РАСТЕНИЙ ДПО 55 «BELPEAR FITO»

ТУ BY 100130911.030-2014 (ЗАО «БЕЛИНТЕГРА»)

НОВИНКА

PHYTO

Описание

Светильники для акцентной подсветки на базе серии ДПО 55 «BELPEAR» (см. стр. 256). Световая часть скрывается внутри корпуса для минимизации слепящего эффекта.

Характеристики

Тип источника: LED (COB)
Коэффициент пульсации светового потока $\leq 2\%$
Напряжение AC220-240V
Частота сети 50Hz $\pm 10\%$
Ресурс модуля более 100 000 ч. (критерий L70).

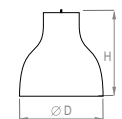

Код заказа	Наименование	Спектр *	P (W)	PPF, мкмоль/с	Габариты (D x H, мм)	Вес, кг
155190003141	ДПО 55-37-114.00	B	42	≥ 200	330 400	1,6
155190003142	ДПО 55-37-114.00	Lf	42	≥ 200	330 400	1,6

* Спектр:
B – оптимизированное цветение и плодоношение;
Lf – оптимизированный вегетативный рост.



**Встраиваемые**

Более подробную информацию о встраиваемых светильниках под люминесцентную лампу можно получить на сайте belintegra.by

**Встраиваемые со степенью защиты**

Более подробную информацию о встраиваемых светильниках со степенью защиты под люминесцентную лампу можно получить на сайте belintegra.by

**Настенные и потолочные со степенью защиты**

Более подробную информацию о настенных и потолочных светильниках со степенью защиты под люминесцентную лампу можно получить на сайте belintegra.by

**Накладные и подвесные**

Более подробную информацию о накладных и подвесных светильниках под люминесцентную лампу можно получить на сайте belintegra.by

**Накладные и подвесные со степенью защиты**

Более подробную информацию о накладных и подвесных светильниках со степенью защиты под люминесцентную лампу можно получить на сайте belintegra.by

**Установка**

Крепление на поверхность стены.

Конструкция

Корпус цельнометаллический изготовлен из листовой стали, окрашен в белый цвет с применением технологии порошковой окраски с высоким коэффициентом отражения. Конструкция светильника имеет функциональный дизайн, благодаря которому освещение помещения обеспечивается отраженным светом, направленным вверх, а местная подсветка осуществляется направленным вниз светом для освещения больничного места.

Оптическая часть

Рассеиватель изготовлен из светотехнического полистирола, устойчивого к ультрафиолетовому излучению. Имеет коэффициент светопропускания более 95%(кристалл) и 75% (опал), не меняющийся в ходе эксплуатации.

Дополнительное оборудование:

- Дополнительная сетевая розетка для подключения переносного медицинского оборудования.
- Разъем для подключения и пульт вызова медперсонала.
- Телефонная розетка, телевизионная розетка или розетка Ethernet.

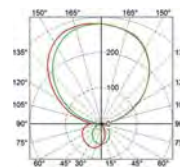
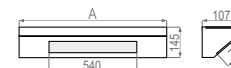

Код заказа	Наименование	Тип лампы	Мощность, Вт	Габариты (А x В x Н, мм)		
				А	В	Н
31231200002	ЛБО 12-2x36+1x18-812.10	T8+T8	2x36/1x18	1270	107	145
31231200012	ЛБО 12-2x36+1x24-812.10	T8+T5	2x36/1x24	1270	107	145
31231200014	ЛБО 12-36+1x18-812.10	T8+T8	1x36/1x18	1270	107	145
31231200025	ЛБО 12-54+1x18-812.10	T5+T8	1x54/1x18	1270	107	145
31231200026	ЛБО 12-54+1x24-812.10	T5+T5	1x54/1x24	1270	107	145





ЛВО 12 «CASSETE 600x600» для кассетных потолков с размером ячейки 600x600 мм

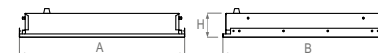

Код заказа	Наименование	Тип лампы	P (W)	Габариты (А x B x H, мм)			Установочный размер (А1xВ1, мм)		Вес, кг
31221100354	ЛВО 12-4x14-152.9	T5	4x14	599	599	103	600	600	6,7
31221100373	ЛВО 12-4x24-152.9	T5	4x24	599	599	103	600	600	6,7
31221100362	ЛВО 12-4x18-152.9	T8	4x18	599	599	103	600	600	6,7

ЛВО 12 «CASSETE 625x625» для кассетных потолков с размером ячейки 625x625 мм

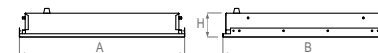

Код заказа	Наименование	Тип лампы	P (W)	Габариты (А x B x H, мм)			Установочный размер (А1xВ1, мм)		Вес, кг
31221100355	ЛВО 12-4x14-152.9	T5	4x14	624	624	103	625	625	6,8
31221100374	ЛВО 12-4x24-152.9	T5	4x24	624	624	103	625	625	6,8
31221100363	ЛВО 12-4x18-152.9	T8	4x18	624	624	103	625	625	6,8

Установка

Устанавливаются в кассетные потолки*.

* Кассетные потолки — это один из лучших вариантов оформления помещений, сочетающий в себе привлекательный внешний вид, функциональность, долговечность. Кроме того, кассетные потолки отличаются высокой влагостойкостью, пожаробезопасностью, что делает их незаменимыми для использования в спортивных, медицинских учреждениях, бассейнах, аквапарках.

Конструкция

Корпус изготовлен из листовой стали и окрашен в белый цвет с применением технологии порошковой окраски.

Оптическая часть

Рассеиватель выполнен из специального светотехнического гладкого матового пластика (опал).

Под заказ может комплектоваться матовым или прозрачным силикатным терпированным стеклом (пожаробезопасное исполнение).



Схема монтажа светильника ЛВО 12 «Cassete» в кассетный потолок

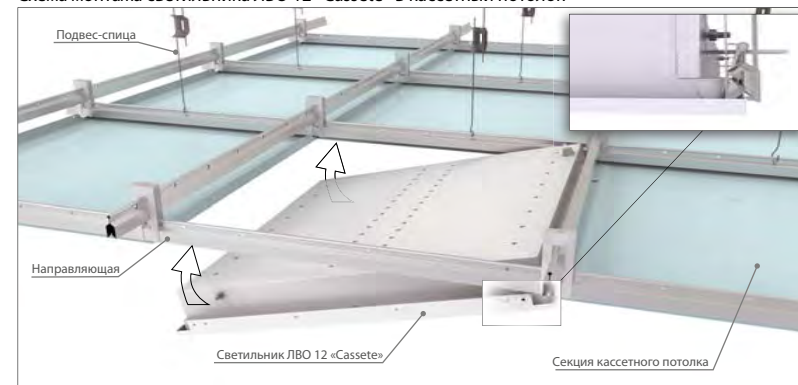

РАБОТА ОБЛУЧАТЕЛЯ ДОПУСКАЕТСЯ ТОЛЬКО В ОТСУТСТВИИ ЛЮДЕЙ!

Предназначен для обеззараживания помещений больших объемов в медицинских (роддомах, поликлиниках, санаториях и др.), спортивных и детских и других учреждениях.

Установка

Конструкцией предусмотрены колёсные опоры, позволяющие легко и удобно перемещать облучатель для поочередной дезинфекции нескольких помещений. Два колеса дополнительно имеют стопор для предотвращения самопроизвольного перемещения облучателя.

Внешний каркас служит для удобства перемещения облучателя, а также выполняет защитную функцию для ламп.

Конструкция

Облучатель имеет открытый тип ламп.

Опорная часть облучателя изготовлена из профильной трубы сечением 40x40мм. Верхняя часть изготовлена из листовой стали и окрашена в белый цвет, с применением технологии порошковой окраски.

При комплектации облучателя «ОБН-450П-3x30 Э (С)» счетчиком представляется возможность отслеживания времени эксплуатации ламп и своевременной их замены. Время наработки можно узнать без включения прибора в сеть благодаря встроенному аккумулятору крона 9В.

Оптическая часть

Источником излучения облучателей являются бактерицидные ртутные лампы низкого давления, излучающие ультрафиолетовые лучи с длиной волны 253,7 нм, губительные для различных бактерий, вирусов и микроорганизмов, находящихся в воздухе и на поверхностях помещений. Обеззараживание помещения происходит за счет прямого облучения и конвекции слоев воздуха.

Дополнительное оборудование:

- С – счетчик наработки времени ламп;
- Д – датчик движения (система защиты от присутствия людей).

Код заказа	Наименование	Σ P (W)	P (W)	Производительность, (м3/час)	Габариты (H, мм)	Вес, кг
30011000031	ОБН-450П 6x15 Э	105	6x15	300	1555	19,0
30011000032	ОБН-450П 3x30 Э	105	3x30	270	1555	19,0
30011000033	ОБН-450П 6x30 Э	204	6x30	540	1555	19,0
30011000034	ОБН-450П 3x60 Э	204	3x60	540	1555	19,0
30011000035	ОБН-450П 6x60 Э	410	6x60	1080	1555	19,0
30011000036	ОБН-450П 3x75 Э	250	3x75	660	1768	21,0
30011000016	ОБН-450П 6x75 Э	505	6x75	1320	1768	21,0
30011000037	ОБН-450П 3x15 Э-С	51	3x15	150	1555	19,0
30011000038	ОБН-450П 6x15 Э-С	105	6x15	300	1555	19,0
30011000013	ОБН-450П 3x30 Э-С	105	3x30	270	1555	19,0
30011000039	ОБН-450П 6x30 Э-С	204	6x30	540	1555	19,0
30011000040	ОБН-450П 3x60 Э-С	204	3x60	540	1555	19,0
30011000041	ОБН-450П 6x60 Э-С	410	6x60	1080	1555	19,0
30011000042	ОБН-450П 3x75 Э-С	250	3x75	660	1768	21,0
30011000043	ОБН-450П 6x75 Э-С	505	6x75	1320	1768	21,0

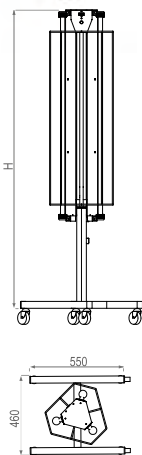
**РАБОТА ОБЛУЧАТЕЛЯ ДОПУСКАЕТСЯ ТОЛЬКО В ОТСУТСТВИИ ЛЮДЕЙ!****Установка**

Конструкция бактерицидного облучателя предназначена для установки на стену или потолок, что обеспечивает полную дезинфекцию помещения.

Конструкция

Корпус изготовлен из листовой стали и окрашен в белый цвет с применением технологии порошковой окраски.

Оптическая часть

Источником излучения облучателей являются бактерицидные ртутные лампы низкого давления, излучающие ультрафиолетовые лучи с длиной волны 253,7 нм, губительные для различных бактерий, вирусов и микроорганизмов, находящихся в воздухе и на поверхностях помещений.

Обеззараживание помещения происходит за счет прямого облучения и конвекции слоев воздуха.



Код заказа	Наименование	Σ P (W)	P (W)	Производительность, (м3/час)	Габариты (A x B x H, мм)			Вес, кг
30011000067	ОБНП 15-1 Э	19	TUV 1x15w	50	475	50	85	2,0
30011000068	ОБНП 30-1 Э	35	TUV 1x30w	90	930	50	85	2,2
30011000069	ОБНП 60-1 Э	63	TUV 1x60w	180	930	50	85	2,2
30011000070	ОБНП 75-1 Э	78	TUV 1x75w	210	1240	50	85	2,4
30011000028	ОБНП 15 Э	35	TUV 2x15w	100	475	100	85	2,0
30011000017	ОБНП 30 Э	65	TUV 2x30w	180	930	100	85	2,2
30011000071	ОБНП 60 Э	127	TUV 2x60w	350	930	100	85	2,2
30011000072	ОБНП 75 Э	158	TUV 2x75w	400	1240	100	85	2,5



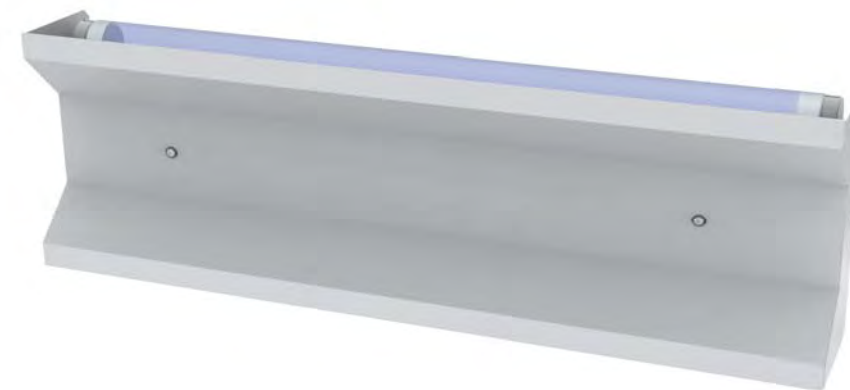
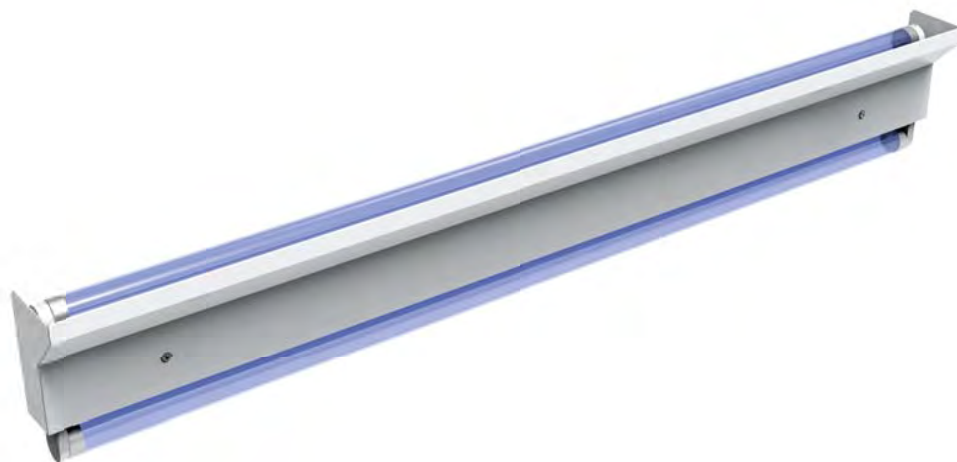

РАБОТА ОБЛУЧАТЕЛЯ ДОПУСКАЕТСЯ ТОЛЬКО В ОТСУТСТВИИ ЛЮДЕЙ!

Установка

Конструкция бактерицидного облучателя предназначена для установки на стену, что обеспечивает полную дезинфекцию помещения.

Конструкция

Корпус изготовлен из листовой стали и окрашен в белый цвет с применением технологии порошковой окраски. Облучатель относится к разряду, комбинированных - имеет открытую и экранированную лампы. В двухламповых облучателях предусмотрено раздельное включение ламп.

Оптическая часть

Источником излучения облучателей являются бактерицидные ртутные лампы низкого давления, излучающие ультрафиолетовые лучи с длиной волны 253,7 нм, губительные для различных бактерий, вирусов и микроорганизмов, находящихся в воздухе и на поверхностях помещений. Обеззараживание помещения происходит за счет прямого облучения и конвекции слоев воздуха.

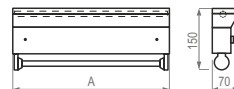

Код заказа	Наименование	Σ P (W)	P (W)	Производительность, (м3/час)	Габариты (А x B x H, мм)			Вес, кг
30011000064	ОБН 150 2x15 Э	35	TUV 2x15w	75	475	70	150	1,8
30011000027	ОБН 150 2x30 Э	65	TUV 2x30w	135	930	70	150	2,0
30011000065	ОБН 150 2x60 Э	127	TUV 2x60w	225	930	70	150	2,0
30011000066	ОБН 150 2x75 Э	158	TUV 2x75w	290	1240	70	150	2,3

РАБОТА ОБЛУЧАТЕЛЯ ДОПУСКАЕТСЯ ТОЛЬКО В ОТСУТСТВИИ ЛЮДЕЙ!

Установка

Конструкция бактерицидного облучателя предназначена для установки на стену или потолок, что обеспечивает полную дезинфекцию помещения.

Конструкция

Корпус изготовлен из листовой стали и окрашен в белый цвет с применением технологии порошковой окраски. Облучатель имеет две экранированные лампы.

Оптическая часть

Источником излучения облучателей являются бактерицидные ртутные лампы низкого давления, излучающие ультрафиолетовые лучи с длиной волны 253,7 нм, губительные для различных бактерий, вирусов и микроорганизмов, находящихся в воздухе и на поверхностях помещений. Обеззараживание помещения происходит за счет прямого облучения и конвекции слоев воздуха.

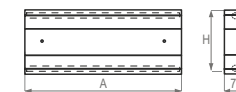

Код заказа	Наименование	Σ P (W)	P (W)	Производительность, (м3/час)	Габариты (А x B x H, мм)			Вес, кг
30011000084	ОББ 1x15 Э	19	TUV 1x15w	30	475	70	100	1,5
30011000019	ОББ 2x15 Э	35	TUV 2x15w	50	475	70	150	1,7
30011000085	ОББ 1x30 Э	35	TUV 1x30w	60	930	70	100	2,0
30011000086	ОББ 2x30 Э	65	TUV 2x30w	110	930	70	150	2,2
30011000087	ОББ 1x60 Э	65	TUV 1x60w	160	930	70	100	2,0
30011000088	ОББ 2x60 Э	127	TUV 2x60w	180	930	70	150	2,2
30011000089	ОББ 1x75 Э	78	TUV 1x75w	120	1240	70	100	2,5
30011000090	ОББ 2x75 Э	158	TUV 2x75w	210	1240	70	150	2,7





РАБОТА ОБЛУЧАТЕЛЯ ДОПУСКАЕТСЯ ТОЛЬКО В ОТСУТСТВИИ ЛЮДЕЙ!

РАБОТА ОБЛУЧАТЕЛЯ ДОПУСКАЕТСЯ ТОЛЬКО В ОТСУТСТВИИ ЛЮДЕЙ!

Установка

Конструкция бактерицидного облучателя предназначена для установки на опорную поверхность, что обеспечивает полную дезинфекцию помещения.

Конструкция

Корпус изготовлен из листовой стали и окрашен в белый цвет с применением технологии порошковой окраски.

Оптическая часть

Источником излучения облучателей являются бактерицидные ртутные лампы низкого давления, излучающие ультрафиолетовые лучи с длиной волны 253,7 нм, губительные для различных бактерий, вирусов и микроорганизмов, находящихся в воздухе и на поверхностях помещений. Обеззараживание помещения происходит за счет прямого облучения и конвекции слоев воздуха.

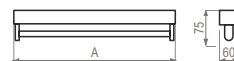

Код заказа	Наименование	Σ P (W)	P (W)	Производительность, (м3/час)	Габариты (А x B x H, мм)			Вес, кг
30011000073	ОБН 01 1x15 Э	19	TUV 1x15w	50	475	60	75	2,2
30011000018	ОБН 01 1x30 Э	35	TUV 1x30w	90	930	60	75	2,5
30011000074	ОБН 01 1x60 Э	65	TUV 1x60w	180	930	60	75	2,5
30011000075	ОБН 01 1x75 Э	78	TUV 1x75w	210	1240	60	75	3,0



Установка

Конструкция бактерицидного облучателя предназначена для установки на стену или потолок, что обеспечивает полную дезинфекцию помещения.

Конструкция

Корпус изготовлен из листовой стали и окрашен в белый цвет с применением технологии порошковой окраски. В двухламповых облучателях предусмотрено раздельное включение ламп.

Оптическая часть

Источником излучения облучателей являются бактерицидные ртутные лампы низкого давления, излучающие ультрафиолетовые лучи с длиной волны 253,7 нм, губительные для различных бактерий, вирусов и микроорганизмов, находящихся в воздухе и на поверхностях помещений. Обеззараживание помещения происходит за счет прямого облучения и конвекции слоев воздуха.

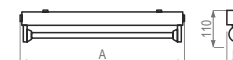

Код заказа	Наименование	Σ P (W)	P (W)	Производительность, (м3/час)	Габариты (А x B x H, мм)			Вес, кг
30011000029	ОБП (54) 1x30 Э	35	TUV 1x30w	90	940	50	110	2,5
30011000059	ОБП (54) 2x30 Э	65	TUV 2x30w	180	940	125	110	2,8
30011000060	ОБП (54) 1x60 Э	65	TUV 1x60w	180	940	50	110	2,5
30011000061	ОБП (54) 2x60 Э	127	TUV 2x60w	360	940	1215	110	2,8
30011000062	ОБП (54) 1x75 Э	78	TUV 1x75w	210	1240	50	110	2,8
30011000063	ОБП (54) 2x75 Э	158	TUV 2x75w	400	1240	125	110	3,0



НОВИНКА**С ВОЗМОЖНОСТЬЮ РАБОТЫ В ПРИСУТСТВИИ ЛЮДЕЙ****Установка**

Устанавливается в потолки типа "Armstrong", а так же имеет возможность крепления на поверхность потолка (накладной) или монтажа на жестких подвесах (см. стр. 380).

Конструкция

Корпус изготовлен из листовой стали, окрашен в белый цвет с применением технологии порошковой окраски. Внутри закрытого корпуса размещено 1 - 2 бактерицидных ртутных ламп низкого давления, излучающие ультрафиолетовые лучи с длиной волны 253,7 нм, губительные для различных бактерий, вирусов и микроорганизмов, находящихся в воздухе и на поверхностях помещений. Обеззараживание воздушного потока происходит в про-

цессе его принудительной циркуляции через закрытый корпус при помощи вентиляторов с пониженным уровнем шума.

Дополнительное оборудование:

- Счетчик времени наработки ламп с функцией сброса времени (С).

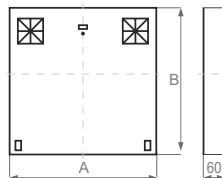
**РБПВ-126** встраиваемый

Код заказа	Наименование	Σ P (W)	P (W)	Производительность, (м3/час)	Габариты (А x B x H, мм)			Вес, кг
300110000142	РБПВ-126 1x15 Э	19	TUV 1x15w	50	596	295	60	5,0
300110000143	РБПВ-126 2x15 Э	35	TUV 2x15w	75	596	596	60	9,0
300110000144	РБПВ-126 1x30 Э	35	TUV 1x30w	85	1195	295	60	9,0
300110000145	РБПВ-126 2x30 Э	65	TUV 2x30w	100	1195	596	60	14,0
300110000146	РБПВ-126 1x15 Э-С	19	TUV 1x15w	50	596	295	60	5,0
300110000141	РБПВ-126 2x15 Э-С	35	TUV 2x15w	75	596	596	60	9,0
300110000147	РБПВ-126 1x30 Э-С	35	TUV 1x30w	85	1195	295	60	9,0
300110000148	РБПВ-126 2x30 Э-С	65	TUV 2x30w	100	1195	596	60	14,0

РБПН-126 накладной

Код заказа	Наименование	Σ P (W)	P (W)	Производительность, (м3/час)	Габариты (А x B x H, мм)			Вес, кг
300110000134	РБПН-126 1x15 Э	19	TUV 1x15w	50	596	295	60	5,0
300110000135	РБПН-126 2x15 Э	35	TUV 2x15w	75	596	596	60	9,0
300110000136	РБПН-126 1x30 Э	35	TUV 1x30w	85	1195	295	60	9,0
300110000137	РБПН-126 2x30 Э	65	TUV 2x30w	100	1195	596	60	14,0
300110000133	РБПН-126 1x15 Э-С	19	TUV 1x15w	50	596	295	60	5,0
300110000138	РБПН-126 2x15 Э-С	35	TUV 2x15w	75	596	596	60	9,0
300110000139	РБПН-126 1x30 Э-С	35	TUV 1x30w	85	1195	295	60	9,0
300110000140	РБПН-126 2x30 Э-С	65	TUV 2x30w	100	1195	596	60	14,0

**НОВИНКА****С ВОЗМОЖНОСТЬЮ РАБОТЫ В ПРИСУТСТВИИ ЛЮДЕЙ****Установка**

Крепление на поверхность стены, с возможностью установки на подвижный штатив с легковращающимися колесными опорами.

Конструкция

Корпус изготовлен из листовой стали, окрашен в белый цвет с применением технологии порошковой окраски. Внутри закрытого корпуса размещено 1 - 2 бактерицидных ртутных ламп низкого давления, излучающие ультрафиолетовые лучи с длиной волны 253,7 нм, губительные для различных бактерий, вирусов и микроорганизмов, находящихся в воздухе и на поверхностях помещений. Обеззараживание воздушного потока происходит в процессе его принудительной циркуляции через закрытый корпус при помощи вентиляторов с пониженным уровнем шума.

Дополнительное оборудование:

- Счетчик времени наработки ламп с функцией сброса времени (С).
- Передвижной штатив (ПН).

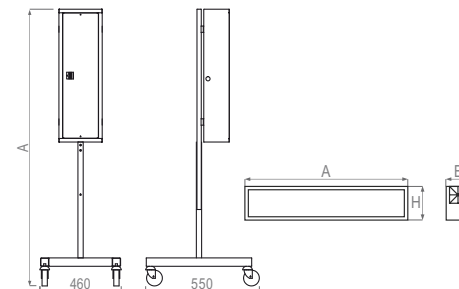

Код заказа	Наименование	Σ P (W)	P (W)	Производительность, (м3/час)	Габариты (А x B x H, мм)			Вес, кг
300110000099	РБВ 1x15 Э	19	TUV 1x15w	50	630	135	205	8,0
300110000100	РБВ 2x15 Э	35	TUV 2x15w	75	630	135	205	8,0
300110000103	РБВ 2x30 Э	65	TUV 2x30w	100	980	135	205	9,0
300110000107	РБВ 1x15 Э-С	19	TUV 1x15w	50	630	135	205	8,0
300110000108	РБВ 2x15 Э-С	35	TUV 2x15w	75	630	135	205	8,0
300110000111	РБВ 2x30 Э-С	65	TUV 2x30w	100	980	135	205	9,0
300110000115	РБВ 1x15 Э-ПН	19	TUV 1x15w	50	550	460	1540	14,5
300110000116	РБВ 2x15 Э-ПН	35	TUV 2x15w	75	550	460	1540	14,5
300110000119	РБВ 2x30 Э-ПН	65	TUV 2x30w	100	550	460	1540	15,5
300110000124	РБВ 1x15 Э-С-ПН	19	TUV 1x15w	50	550	460	1540	14,5
300110000125	РБВ 2x15 Э-С-ПН	35	TUV 2x15w	75	550	460	1540	14,5
300110000128	РБВ 2x30 Э-С-ПН	65	TUV 2x30w	100	550	460	1540	15,5





BELSO-19B ТРЕХФАЗНЫЙ ШИНОПРОВОД



Экструдированный алюминиевый профиль с длиной на выбор 1м; 1,5м; 2м и 3м

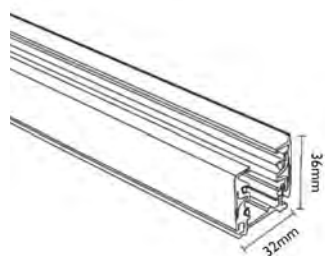

УНИВЕРСАЛЬНЫЕ ШИНОПРОВОДЫ

Универсальность формы и размеров шинопроводов BelSo обеспечивает возможность крепления к ним различных видов светильников.

СВОБОДА ВЫБОРА

В шинопроводы BelSo могут быть установлены адаптеры типов MULTI Adapter и Universal Adapter различных производителей.

НЕОБХОДИМАЯ ДЛИНА

Стандартные длины шинопроводов BelSo - 2 и 3 метра. При необходимости шинопроводы можно легко отпилить до нужной длины на месте монтажа. Имеющиеся внутри шинопроводов медные провода не нужно загибать или обрабатывать после отпиливания.

Код заказа	Наименование	Цвет; Длина
61301000017	BELSO-19B-2M-W (1 м)	□ белый; 1 м
61303000017	BELSO-19B-2M-B (1 м)	■ черный; 1 м
61304000017	BELSO-19B-2M-G (1 м)	▒ серый; 1 м
61301000018	BELSO-19B-3M-W (1,5 м)	□ белый; 1,5 м
61303000018	BELSO-19B-3M-B (1,5 м)	■ черный; 1,5 м
61304000018	BELSO-19B-3M-G (1,5 м)	▒ серый; 1,5 м
61301000002	BELSO-19B-2M-W	□ белый; 2 м
61303000002	BELSO-19B-2M-B	■ черный; 2 м
61304000002	BELSO-19B-2M-G	▒ серый; 2 м
61301000003	BELSO-19B-3M-W	□ белый; 3 м
61303000003	BELSO-19B-3M-B	■ черный; 3 м
61304000003	BELSO-19B-3M-G	▒ серый; 3 м

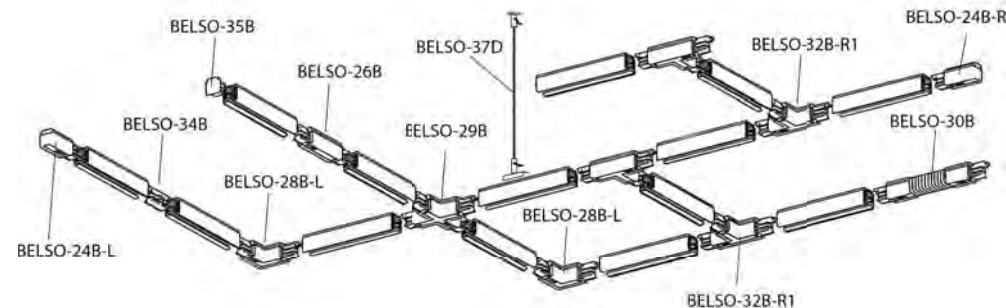

Токоввод шинопровода

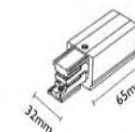

Заглушка шинопровода концевая



Соединитель шинопровода прямой внутренний

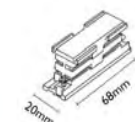

Код заказа	Наименование	Цвет
61301000006	правый BELSO-24B-R-W	□ белый
61303000006	правый BELSO-24B-R-B	■ черный
61304000006	правый BELSO-24B-R-G	▒ серый
61301000007	левый BELSO-24B-L-W	□ белый
61303000007	левый BELSO-24B-L-B	■ черный
61304000007	левый BELSO-24B-L-G	▒ серый

Код заказа	Наименование	Цвет
61301000005	BELSO-35B-W	□ белый
61303000005	BELSO-35B-B	■ черный
61304000005	BELSO-35B-G	▒ серый

Код заказа	Наименование	Цвет
61301000004	BELSO-34B-W	□ белый
61303000004	BELSO-34B-B	■ черный
61304000004	BELSO-34B-G	▒ серый



Соединитель шинопровода прямой наружный

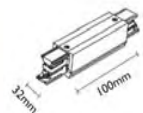

Код заказа	Наименование	Цвет
61301000008	BELSO-26B-W	<input type="checkbox"/> белый
61303000008	BELSO-26B-B	<input checked="" type="checkbox"/> черный
61304000008	BELSO-26B-G	<input type="checkbox"/> серый



Соединитель шинопровода гибкий

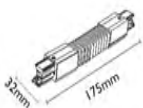

Код заказа	Наименование	Цвет
61301000012	BELSO-30B-W	<input type="checkbox"/> белый
61303000012	BELSO-30B-B	<input checked="" type="checkbox"/> черный
61304000012	BELSO-30B-G	<input type="checkbox"/> серый



Соединитель шинопровода L-образный

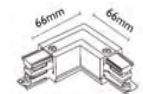

Код заказа	Наименование	Цвет
61301000011	BELSO-28B-L-W	<input type="checkbox"/> белый
61303000011	BELSO-28B-L-B	<input checked="" type="checkbox"/> черный
61304000011	BELSO-28B-L-G	<input type="checkbox"/> серый



Соединитель шинопровода T-образный

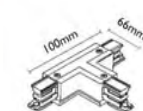

Код заказа	Наименование	Цвет
61301000010	BELSO-32B-R1-W	<input type="checkbox"/> белый
61303000010	BELSO-32B-R1-B	<input checked="" type="checkbox"/> черный
61304000010	BELSO-32B-R1-G	<input type="checkbox"/> серый



Соединитель шинопровода X-образный



Код заказа	Наименование	Цвет
61301000009	BELSO-29B-W	<input type="checkbox"/> белый
61303000009	BELSO-29B-B	<input checked="" type="checkbox"/> черный
61304000009	BELSO-29B-G	<input type="checkbox"/> серый



Усилитель стыка шинопровода



Код заказа	Наименование	Цвет
61301000013	BELSO-39-W	<input type="checkbox"/> белый
61303000013	BELSO-39-B	<input checked="" type="checkbox"/> черный
61304000013	BELSO-39-G	<input type="checkbox"/> серый



Усилитель стыка под трос



Код заказа	Наименование	Цвет
61301000014	BELSO-38-W	<input type="checkbox"/> белый
61303000014	BELSO-38-B	<input checked="" type="checkbox"/> черный
61304000014	BELSO-38-G	<input type="checkbox"/> серый



Скоба для крепления троса к шинопроводу

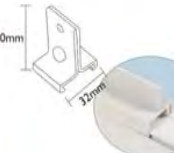

Код заказа	Наименование	Цвет
61301000031	BELSO-40A W	<input type="checkbox"/> белый
61303000031	BELSO-40A B	<input checked="" type="checkbox"/> черный
61304000031	BELSO-40A G	<input type="checkbox"/> серый



Комплект подвеса шинопровода регулируемый



Код заказа	Наименование	Цвет; Длина
61301000015	BELSO-37D-2M-W	<input type="checkbox"/> белый; 2м
61303000015	BELSO-37D-2M-B	<input checked="" type="checkbox"/> черный; 2м
61304000015	BELSO-37D-2M-G	<input type="checkbox"/> серый; 2м
61301000016	BELSO-37D-3M-W	<input type="checkbox"/> белый; 3м
61303000016	BELSO-37D-3M-B	<input checked="" type="checkbox"/> черный; 3м
61304000016	BELSO-37D-3M-G	<input type="checkbox"/> серый; 3м

МЕХАНИЧЕСКАЯ НАГРУЗКА

Рекомендуемое расстояние между креплениями / подвесами - 1 м.

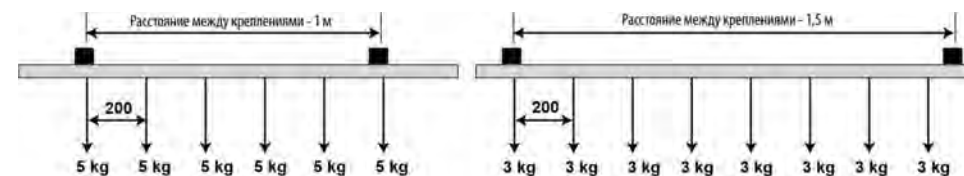

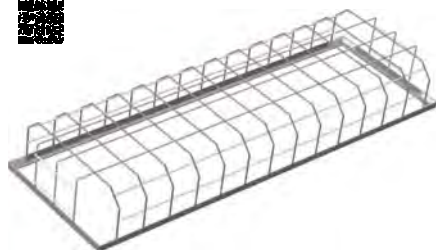
**Решетка защитная**

Решетка защитная металлическая для светильников серии "СПОРТ" окрашена полимерной краской белого цвета.

Может поставляться комплектно со светильниками серии ДПО, ДПП, ЛПО и ЛПП.

Основная часть светодиодных и люминесцентных светильников может быть укомплектована защитной решеткой (подробная информация о возможности изготовления и наименовании светильника с защитной решеткой – уточняйте при заказе светильника)..

Код заказа	Наименование	Габариты (А x В x Н, мм)		
60901000001	Решетка "Спорт" 01218	715,5	237,5	93,5
60901000003	Решетка "Спорт" 01336	1329	352	87
60901000005	Решетка "Спорт" 02218	737,5	207,5	131,5
60901000006	Решетка "Спорт" 11218	697,5	389,5	119
60901000007	Решетка "Спорт" 11236	1328	390	120
60901000008	Решетка "Спорт" 11239	959,5	317,5	103,5
60901000009	Решетка "Спорт" 11255	750	386	125
60901000010	Решетка "Спорт" 11418	732	716	127
60901000013	Решетка "Спорт" 12111	420	232	120
60901000014	Решетка "Спорт" 12258	1625	317	120
60901000015	Решетка "Спорт" 236	1335,5	237,5	140,5
60901000017	Решетка "Спорт" 258	1662,5	237,5	140,5
60901000021	Решетка "Спорт" 66280	1650	262	131
60901000023	Решетка "Спорт" 66418	740	412	131
60901000024	Решетка "Спорт" 66454	1350	412	131
60901000025	Решетка "Спорт" 66480	1650	412	131

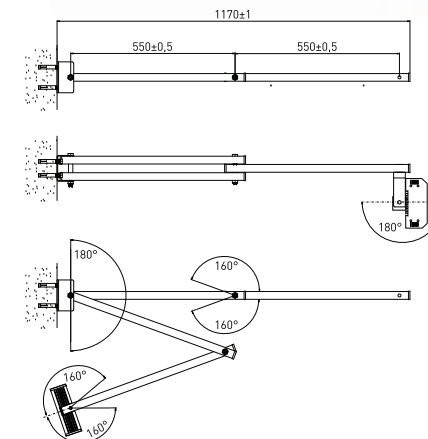
Кронштейн КСР 1170

Кронштейн со светильником рекомендуется к применению для подсветки пространства кузова автомобиля или прицепа при погрузочно-разгрузочных работах.

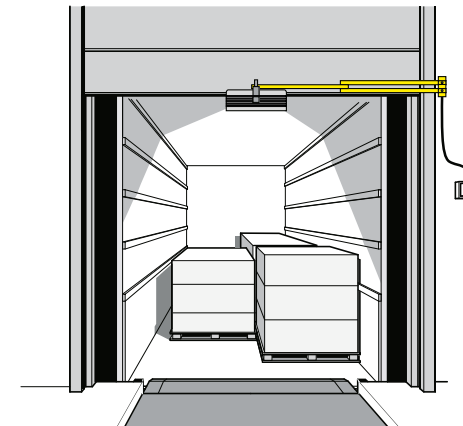

Кронштейн с прожектором устанавливается внутри помещения в непосредственной близости от края проема. Кронштейн с двумя поворотными осями и подвижное крепление светильника позволяют точно позиционировать положение прожектора и добиться максимальной освещенности пространства внутри кузова автомобиля.

Кронштейн настенный ДДУ

Устанавливается непосредственно на стену над местом необходимой досветки.

Кронштейн выполнен из стали. Для защиты от коррозии и улучшения внешнего вида кронштейн окрашивается по технологии порошковой покраски.

По желанию заказчика возможно изготовить кронштейн требуемого типоразмера и цвета согласно палитры RAL

Кронштейны крепления для консольных светильников КР

КР-3
код: 60302000050

КР-4
код: 60302000051

Крепление уличных светильников консольного типа ЖКУ, ДКУ и т. д. на вертикальную или горизонтальную поверхность.

Регулируемый угол наклона.

Материал — сталь окрашенная в серый цвет (возможна покраска по шкале RAL) с применением технологии порошковой окраски.

КР-3 — диаметр трубы Ø48 мм.

КР-4 — диаметр трубы Ø60 мм.



Клапан выравнивания давления (IP67)

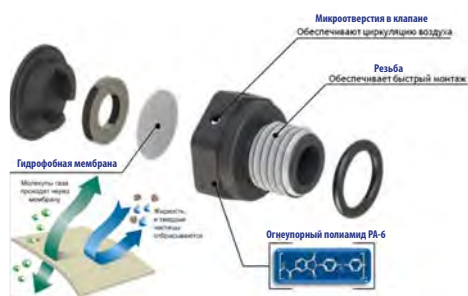

Клапан выравнивания давления служит для предотвращения образования конденсата в светильнике. Устанавливается в корпус светильника и регулирует давление, температурный режим и обеспечивает вентиляцию.

Высокий IP корпуса светильника может серьезно навредить, если не позаботиться о влагоотведении и вентиляции, сохраняя высокую степень защиты. Эти задачи решает клапан выравнивания давления.

Герметичные корпуса защищают от пыли и влаги снаружи, но не могут препятствовать образованию конденсата внутри изделия. Происходит это из-за перепада температур: в процессе нагрева давление внутри корпуса светильника увеличивается, и горячий воздух накапливается внутри коробки. Когда она остывает — давление понижается и воздух начинает всасываться снаружи. По достижении «точки росы» появляется конденсат, который способствует окислению внутренних деталей. Кроме того, из-за резких перепадов температуры в стенках появляются микротрещины. Что только усугубляет положение.

Клапан выравнивания давления:

- Препятствует возникновению конденсата и коррозионных процессов светильнике за счет регулирования давления;
- Обеспечивают микро вентиляцию и свободную циркуляцию воздуха в корпусе, благодаря чему горячий воздух выходит наружу;
- Гидрофобно-олеофобная мембрана не пропускает внутрь светильника влагу и пыль, гарантируя уровень защиты IP67.

Герметичный разъем для подключения кабеля (IP68)

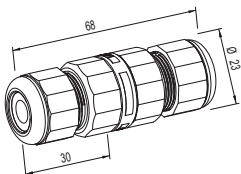

Разъем предназначен для установки где необходима высокая степень защиты от пыли и влаги, легкость монтажа, надежность кабельного соединения.

Компактное решение для установки в ограниченном пространстве. Главной особенностью разъема является небольшой размер. Соединители имеют круглое поперечное сечение с большим числом полюсов в меньшем пространстве по сравнению с традиционными решениями линейных клеммных колодок. Эта характеристика особенно ценится для светодиодных светильников и любой системы, которая требует компактных соединительных решений. Уменьшенные размеры не ограничивают электрические характеристики: максимум 17А — 450V.

Цифровой адресный интерфейс освещения (DALI)

Использование современных систем управления освещением позволяет достаточно эффективно снизить потребление электроэнергии. Энергосбережение достигается за счет:

- Автоматизация освещения – свет включается в зависимости от присутствия людей;
- Поддержание установленного уровня освещения путём регулировки яркости искусственного освещения и включения его только при необходимости.

DALI - стандартный цифровой протокол управления освещением для диммируемых светильников, благодаря которому упрощается управление и повышается функциональность системы. Любое оборудование, поддерживающее интерфейс DALI, может независимо связываться с шиной DALI. DALI контроллеры могут запрашивать состояние и диктовать команды каждому прибору, используя двусторонний обмен данными. Также DALI линия может быть использована в качестве части другой системы умного дома, подключаясь к ней через DALI шлюзы Системы iDim Helvar и DIGIDIM Helvar, созданная на одной шине DALI, являются решениями умного освещения. Разнообразные пользовательские интерфейсы удовлетворяют желание комфортного ручного управления, сценарное управление добавляет эргономичности, а разнообразные датчики стоят на страже энергоэффективности и удобства. Системы легко настраиваются с помощью компьютера и программы "DIGIDIM Toolbox". Для больших проектов можно создавать многоорганговые DALI системы, объединив несколько одноорганговых DALI DIGIDIM Helvar систем в одну единую сеть управления освещением с помощью рутера.

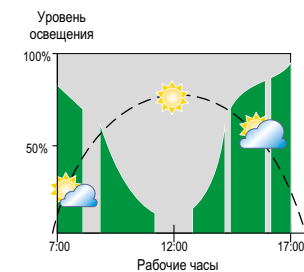



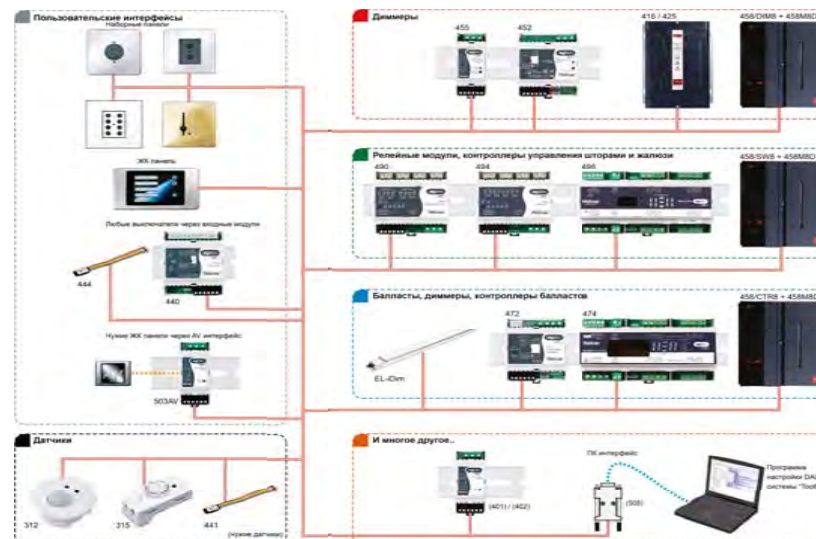





■ Потребление электроэнергии при использовании стандартного балласта без регулировки яркости
■ Потребление электроэнергии в условиях применения концепции iDim





* xx – длина подвеса (метр)

К ПОТОЛКУ К СВЕТИЛЬНИКУ	01  Цепь	02  Петля (трос ПВХ)	03  Крюк	04  Колпак потолочный	05  Колпак метал. конический	06  Трос 1,2мм	07  Анкерный болт	08  Колпак металлич. цилиндрич.	09  Зажим цанговый шестигранный
01 Цепь	0101xx	—	0103xx	—	—	—	—	—	—
02 Петля (трос ПВХ)	—	0202xx	0203xx	0204xx	—	—	0207xx	—	—
03 Крюк с цепью	0301xx	—	0303xx	—	—	—	—	—	—
04 Крюк с подвесом (трос ПВХ)	—	0402xx	0403xx	0404xx	0405xx	0406xx	0407xx	0408xx	0409xx
05 Трос с цангой М6	—	—	0503xx	0504xx	0505xx	0506xx	0507xx	0508xx	0509xx
06 Подвес качель- ный	—	—	0603xx	0604xx	0605xx	0606xx	0607xx	0608xx	0609xx
08 Подвес KVADRA	0801xx	0802xx	—	0804xx	0805xx	0806xx	—	0808xx	0809xx
09 Шпилька	—	—	0903xx	0904xx	—	—	—	—	—
10 Трос с цангой + спец. винт	—	—	1003xx	1004xx	1005xx	1006xx	1007xx	1008xx	1009xx
11 Трос с цангой М4	—	—	1103xx	1104xx	1105xx	1106xx	1107xx	1108xx	1109xx
12 Зажим цанговый шестигранный	—	—	1203xx	1204xx	1205xx	1206xx	1207xx	1208xx	1209xx
14 Петля (трос 1,2мм)	—	—	1403xx	1404xx	1405xx	1406xx	1407xx	1408xx	1409xx

Пример записи при заказе: 060303 - крепление к светильнику: подвес качельный; крепление к потолку: крюк; длина троса: 3 метра.